

ÍNDICE - INDEX

1. Educación especial - *Special education*

1.1. Educación vial - <i>Road safety education</i>	3
1.2. Psicomotricidad - <i>Psycomovement.</i>	10
1.3. Piscinas sensoriales - <i>Sensorial pools.</i>	54
1.4. Pelotas y figuras de foam y foam recubierto - <i>Foam and coated foam balls and figures.</i>	58
1.5. Instrumentos musicales - <i>Musical instruments.</i>	76

2. Mobiliario infantil - *Children's furniture*

2.1. Suelos y vallas - <i>Floors and fences.</i>	86
2.2. Camitas y espejos - <i>Beds and mirrors.</i>	93
2.3. Muebles - <i>Furniture.</i>	95
2.4. Muebles de vestuario - <i>Changing room's furniture.</i>	108

3. Juegos tradicionales y deportes alternativos - *Traditional games and alternative sports.*

5.1. Juegos y deportes alternativos - <i>Alternative sports and games.</i>	111
5.2. Cometas - <i>Kites.</i>	132
5.3. Pelotas infantiles - <i>Children balls.</i>	133
5.4. Animales y figuras - <i>Animals and figures.</i>	138

4. Malabares y juegos de habilidad - *Juggling and hability games.*

6.1. Yo-yos	140
6.2. Diabolos	143
6.3. Malabares - <i>Juggling.</i>	146
6.4. Juegos de habilidad - <i>Hability games.</i>	148

5. Juegos de agua y natación - *Water games and swimming.*

6. Deportes, accesorios y complementos - *Sports, accesories and complements.*

3.1. Fútbol - <i>Football.</i>	164
3.2. Fútbol sala - <i>Indoor football.</i>	176
3.3. Balonmano - <i>Handball.</i>	177
3.4. Baloncesto - <i>Basketball.</i>	180
3.5. Voleibol - <i>Volleyball.</i>	189
3.6. Tenis - <i>Tennis.</i>	192
3.7. Bádminton - <i>Badminton.</i>	194
3.8. Pádel - <i>Paddle tennis.</i>	197
3.9. Tenis de mesa - <i>Table tennis.</i>	198
3.10. Pelota vasca.	199
3.11. Beisbol - <i>Baseball.</i>	200
3.12. Atletismo - <i>Athletics.</i>	203
3.13. Rugby.	206

7. Gimnasia rítmica - *Rhythmic gymnastic*

8. Gimnasia - *Gymnastic*

9. Colchonetas - *Mats*

10. Accesorios y complementos - *Accesoires and complements*

12. Índice Alfabético - *Alphabetic index*

1

EDUCACIÓN ESPECIAL:
EDUCACIÓN VIAL, PSICOMOTRICIDAD
PISCINAS SENSORIALES, INSTRUMENTOS
MUSICALES, ANIMALES Y FIGURAS.

SPECIAL EDUCATION:
ROAD SAFETY EDUCATION, PSICOMOVEMENT,
SENSORIAL POOLS, MUSIC INSTRUMENTS,
ANIMALS AND FIGURES.



411 000 SEÑALES DE TRÁFICO CON ENGARCES A PICA - TRAFFIC PANNELS WITH STICK'S LINKS



411 001



411 002



411 003



411 004



411 005



411 006



411 007



411 012



411 008



411 009



411 015



411 011

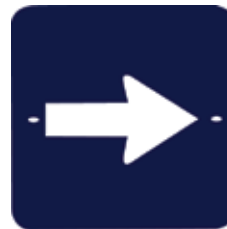

411 030



411 013



411 014



411 016

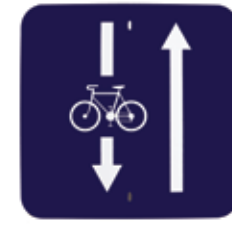

411 032



411 031



411 017



411 018



411 019



411 020



411 021



411 022



411 023



411 024



411 025



411 026



411 027



411 028



411 029

SEMAROFO - TRAFFIC LIGHTS

Semáforo Led con control remoto.

Semáforo de educación vial. Cambio de luces manual o automático. Varios programas con diferentes velocidades de cambio. Se puede colgar en la pared o sujetar con base y pica. El set esta compuesto por un semáforo de coches y otro de peatones. Ambos pueden trabajar sincronizados o por separado.

Led traffic lights with remote control.

Road education traffic lights. Manual and automatic light change. Some different programs with different change speed. It could be hang at a wall or fixed in a stick with base. Set composed by a vehicles traffic light and a pedestrian traffic light. They could work sychronized or separately.

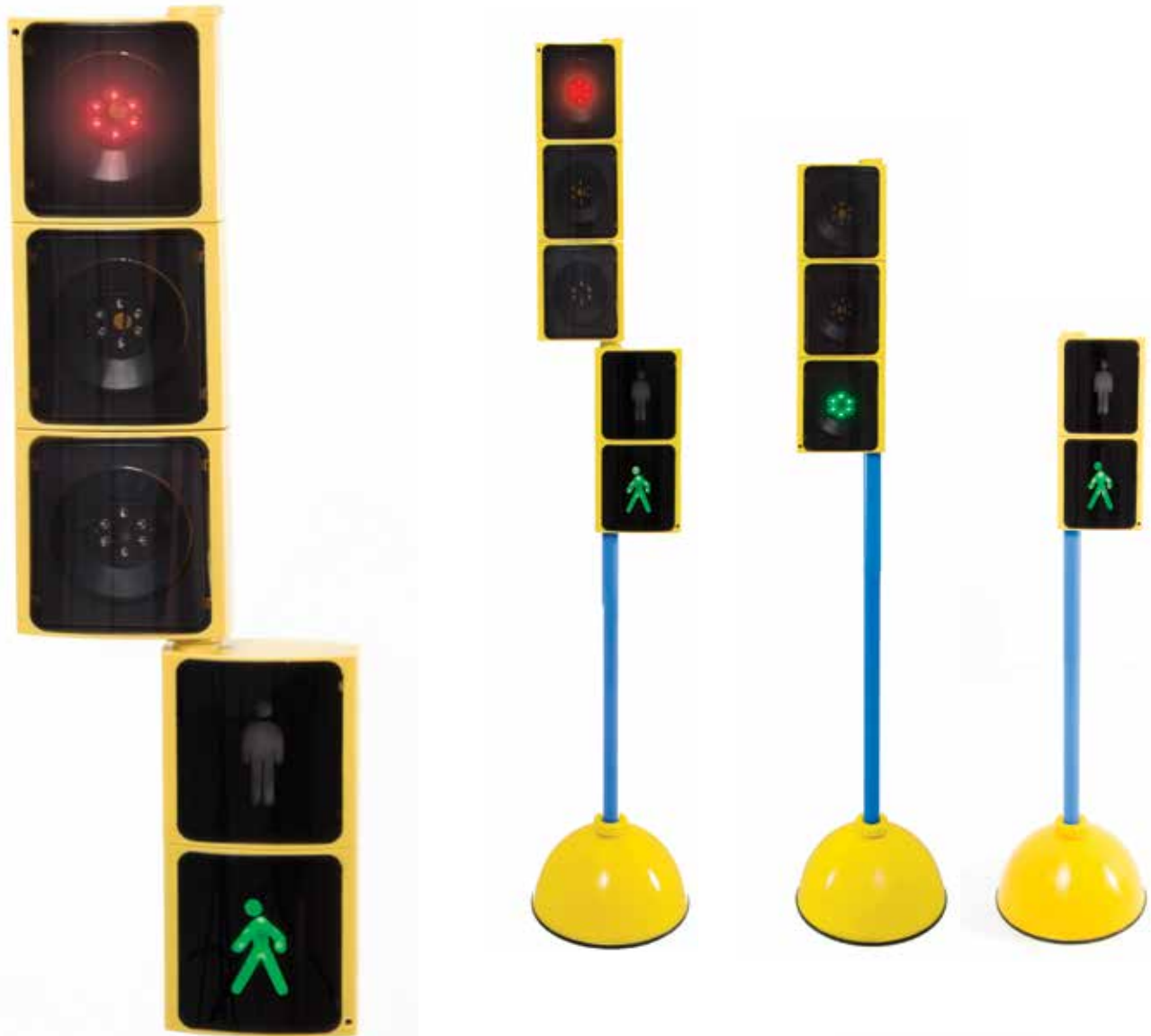

411 050 SEMÁFORO - TRAFFIC LIGHT

Set vehículos y peatones para colgar. Pilas no incluidas: 6 pilas AA de 1,5 V. y una pila de botón CR2025.

Set composed by a vehicle traffic light and a pedestrian traffic light. Batteries not included. 6 AA bateries 1,5 V. and a CR2025 batery.

411 055 SEMÁFORO - TRAFFIC LIGHT

Set vehículos y peatones con pica y base hueca.

Set composed by a vehicle traffic light and a pedestrian traffic light with stick and hollow base.



Mando inalámbrico
Wireless remote control

TRICICLOS ESCOLARES PARA EDUCACION VIAL. SCHOOL TRICYCLE FOR ROAD EDUCATION.

Fabricados en materiales muy resistentes, en acero galvanizado y posteriormente pintado con pintura epoxi.

Ruedas de caucho con rodamientos.

Made of very resistant galvanized steel coated with epoxy painting. Rubber wheels with bearings.



EDUCACIÓN VIAL - ROAD SAFETY EDUCATION



292 000 TRICICLO ESCOLAR INDIVIDUAL

Diámetro de ruedas: Delantera 23cm. Trasera 18cm Ancho de rueda: 4,5 cm.
Peso: 11 KG. Altura del asiento: 35 cm. Dimensiones: 86 x 56 x 66 cm.

SINGLE SCHOOL TRICYCLE

Wheel's diameter: front 23 cm. Back 18 cm. Wheel's width: 4,5 cm. Weight: 11 kg. Seat height: 35 cm. Dimensions: 86 x 56 x 66 cm.



292 002 TRICICLO ESCOLAR TAXI

Diámetro de ruedas: Delantera 23cm. Trasera 18 cm. Ancho de rueda: 4,5 cm.
Peso: 14 KG. Altura de asiento: 32 cm. Dimensiones: 108 x 50 x 65 cm.

SCHOOL TAXI TRICYCLE

Wheel's diameter: front 23 cm. Back 18 cm. Wheel's width: 4,5 cm. Weight: 14 kg. Seat height: 32 cm. Dimensions: 108 x 50 x 65 cm.



292 004 TRICICLO ESCOLAR DOBLE

Diámetro de ruedas: Delantera 23cm. Trasera 18 cm. Ancho de rueda: 4,5 cm. Peso: 15 KG. Altura del asiento: 35 cm. Dimensiones: 135 x 55 x 65 cm.

TWO-SEAT SCHOOL TRICYCLE

Wheel's diameter: front 23 cm. Back 18 cm. Wheel's width: 4,5 cm. Weight: 15 kg. Seat height: 35 cm. Dimensions: 135 x 55 x 65 cm.



292 006 PATINETE ESCOLAR

Diámetro de ruedas: Delantera 23cm. Trasera 18 cm. Ancho de rueda: 4,5 cm. Peso: 7,5 KG. Dimensiones: 90 x 34 x 60 cm.

SCHOOL SCOOTER

Wheel's diameter: front 23 cm. Back 18 cm. Wheel's width: 4,5 cm. Weight: 7,5 kg. Dimensions: 90 x 34 x 60 cm.



292 008 PEDAL KART PEQUEÑO

Fabricado en acero y recubierto con pintura epoxi . Ruedas de E.V.A. muy resistentes a la abrasión. Hinchables. Volante de polipropileno. Diámetro: 19.5 cm. Sillín ergonómico y granulado. 23 x 27 cm. Medidas: Largo: 91 cm. ancho: 46 cm. Alto: 55 cm. Longitud máxima pedal-asiento regulable a 4 longitudes: 50, 53.5, 56.5 y 60cm. Peso: 10kg
Edad recomendada: de 2 a 6 años.

PEDAL KART - SMALL SIZE

Made of steel and coated with epoxy paint. Abrasion resistant and inflatables E.V.A wheels . Handle wheel made of polypropylene, diameter: 19.5cm. Ergonomic and granules seat size 23x27cm. Measurements: Length: 91cm. Width: 46cm. Height: 55cm. Length seat- pedal 4 adjustable lengths: 50, 53.5, 56.5 and 60cm. Weight: 10kg
Recommended Age: 2 to 6 years

292 010 PEDAL KART MEDIANO

Fabricado en acero recubierto con pintura epoxi. Ruedas: fabricadas en E.V.A. Muy resistentes a la abrasión. Hinchables. Volante de polipropileno. Diámetro 26 cm. Sillín ergonómico y granulado. 30 x 33 cm. MEDIDAS PEDAL KART: Largo 110 cm. Ancho: 59 cm. Alto: 60 cm. Longitud máxima pedal-asiento regulable a 4 longitudes. 58, 62, 65,5, 69 cm. Peso: 14.5 kg. Edad recomendada: de 6 a 12 años.

PEDAL KART - MEDIUM SIZE

Made of steel and coated with epoxy paint. Abrasion resistant and inflatables E.V.A wheels. Handle wheel made of polypropylene, diameter: 26cm. Ergonomic and granules seat size 30x33cm. Measurements: Length: 110cm. Width: 59cm. Height: 60cm. Length seat- pedal 4 adjustable lengths: 58,62,65.5 and 69cm. Weight: 14,5kg
Recommended Age: 6 to 12 years





292 014 TURBO TWIST

Giros de 180° y 360°. Estructura con bajo centro de gravedad, fabricada en tubo de acero reforzado.

Dimensiones: 960 x 370 x 1050 mm. Peso: 16,2 Kg.

Rueda delantera de 50 cm. Cubierta de caucho. Ruedas traseras extra anchas de resina moldeada de perfil bajo. Freno delantero V.

Control mediante joysticks para girar las ruedas traseras.

Asiento ajustable a diferentes posiciones. Recomendado de 6 a 12 años. Máximo peso 100 Kg.

Skid 180 or even twist 360 can you handle it.

Frame – low C of G (centre of gravity) steel tubular frame construction, for less drag and superior handling.

Dimensions: 960 x 370 x 1050 mm. Weight: 16,2 Kg.

Front Wheel: 20 inch Tire with freewheel. Rear Wheel: Extra wide resin moulded racing wheels with low profile. Front V brake.

Twin joysticks to control rear wheel steering crazy twists and skids. Adjustable moulded seat. From 6 to 12 years. Loading Capacity : 100 kgs.



292 016 ROCKER

Estructura fabricada en acero de alta calidad con un diseño único y ergonómico. Ruedas traseras especialmente diseñadas para Karts. Pedales antideslizantes con reflectores en ambos lados. Las partes metálicas están galvanizadas y todas las ruedas tienen llantas de cámara de aire. Peso máximo de carga 75kg. Dimensiones: 1170 x 690 x 580 mm. Peso: 19,7 Kg. Ruedas traseras de caucho. Freno trasero. Sistema de dirección Spiral. Asiento en vinilo moldeado. Edad recomendada de 6 a 13 años.

Made Out of high quality steel and has a unique and ergonomic design. The Go- Car rear wheels , which are special designed. Durable anti slip pedals with reflectors at both side. The metal parts are galvanized and all wheels have inner tube tires. Load weight 75kg maximun. Back brake system. Steering System: Spiral Free Ruber System. Modern seat design. Age from 6 to 13 years.



292 018 SWING N GO ROLLER

Divertido y muy sencillo de utilizar. Estructura de acero reforzado de alta resistencia. Sistema de propulsión inteligente SPS.
Estructura de acero reforzado de alta resistencia. Ruedas de PP + PU Ø 145 mm. Rodamientos 608ZZ ABEC-5. Freno de mano trasero. Carga máxima 50 Kg. A partir de 4 años.

SWING N GO ROLLER

New idea and cool design. Super durable steel frame. PP + PU wheels Ø 145 mm. Bearings 608ZZ ABEC-5. Hand rear brake. Maximum loading 50 Kg. Age from 4 to 7 years. Smart SPS (Smart power system).



292 019 WAVE ROLLER

Estructura de acero reforzado de alta resistencia. Sistema de propulsión inteligente SPS.
Ruedas de PP + PU. Rodamientos de semiprecisión 608ZZ. Freno de mano trasero. Carga máxima 50kg.
A partir de 4 años. Colores, azul claro, rojo, rosa y azul oscuro.

Wave roller. High resistance Steel . SPS intelligent propulsion system. PP and PU wheels 145mm. Bearing 608Z. Hand rear brake. Maximum loading 50kg. Up to 4 years old. Color: light blue, red, pink and dark blue.

CASCO AJUSTABLE SKATE - BIKE - TRIKE

292 050 Casco ajustable skate - bike- trike. 9 salidas de aire orientadas a ambos lados para mejor ventilación. Sistema de absorción de golpes. Ligero y seguro.

Sistema de ajustado con bucle aculock-1. Adjustable helmet Skate-Bike-Trike. 9 air vent. Black EPS impact absorption liner, quick release buckle with aculock 1

292 050 01 ROJO/ RED talla/size S (50-52cm) talla/size M (52-54cm) y talla/size L (54-56cm)

292 050 02 AZUL/ BLUE talla/size S (50-52cm) talla/size M (52-54cm) y talla/size L (54-56cm)

292 050 03 FUXIA/ FUCHSIA talla/size S (50-52cm) talla/size M (52-54cm) y talla/size L (54-56cm)



CASCO COMPETICIÓN AJUSTABLE SPORT SKATE DISEÑO

292 070 Casco competición ajustable sport skate diseño. 11 salidas de aire con sistema especial de ventilación. Concha recubierta de ABS con sistema de absorción de golpes. Ligero y seguro. Sistema de ajustado con bucle aculock-1. - *Competition with design adjustable helmet sport skate. 11 air vent with cooling system. ABS shell . EPS impact absorption liner, quick release buckle with aculock 1*

292 070 01 Camuflaje verde talla S (53-55cm) talla M (55-57cm) - *Green Camouflage. Size S(53-55cm) - Size M (55-57cm)*

292 070 02 Camuflaje tierra talla S (53-55cm) talla M (55-57cm) - *Ground Camouflage. Size S(53-55cm) - Size M (55-57cm)*

292 070 03 Gráfico negro talla S (53-55cm) talla M (55-57cm) - *Black graphic. Size S(53-55cm) - Size M (55-57cm)*

292 070 04 Gráfico fuxia talla S (53-55cm) talla M (55-57cm) - *Fuchsia graphic. Size S(53-55cm) - Size M (55-57cm)*



CASCO COMPETICIÓN SPORT SKATE

292 080 Casco competición ajustable sport skate. 11 salidas de aire con sistema especial de ventilación. Concha recubierta de ABS con sistema de absorción de golpes. Ligero y seguro. Sistema de ajustado con bucle aculock-1.

Competition adjustable helmet sport skate. 11 air vent with cooling system. ABS shell . EPS impact absorption liner, quick release buckle with aculock 1

292 080 01 ROJO/ RED talla/size S (53-55cm) talla/size M (55-57cm)

292 080 02 AZUL/ BLUE talla/size S (53-55cm) talla/size M (55-57cm)

CASCO INFANTIL SKATE - BIKE - TRIKE

292 060 Casco infantil ajustable SKATE- BIKE-TRIKE. 5 salidas de aire. Sistema de absorción de golpes. Ligero y seguro. Sistema de ajustado con bucle aculock-1. Kids helmet Skate-Bike-Trike. Adjustable. 5 air vent. Black EPS impact absorption liner, quick release buckle with aculock 1

292 060 01 VERDE/ GREEN talla/size S (48-50cm) talla/size M (50-52cm)

292 060 02 ROSA/ PINK talla/size S (48-50cm) talla/size M (50-52cm)



PSICOMOTRICIDAD - PSYCOMOVEMENT



410 350 CÍRCULOS DE CAUCHO
Set de 6 piezas. Ø 229 mm.
ROUND RUBBER SPOT MARKERS
Set 6 pieces. Ø 229 mm.



410 355 CUADRADOS DE CAUCHO
230 x 230 mm. Set de 6 piezas.
SQUARE RUBBER SPOT MARKERS
230 x 230 mm. Set 6 pieces.



410 360 ESTRELLAS DE CAUCHO
Estrellas de caucho. Set de 6 piezas.
Medidas: 250 x 250 mm.
STAR RUBBER SPOT MARKERS
Set 6 pieces.

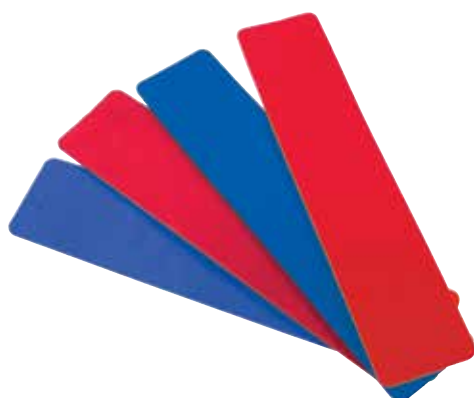

410 376 TIRAS RECTAS DE CAUCHO
Set de 12 piezas. Medidas: 500 mm. longitud.
STRAIGHT RUBBER SPOT MARKERS. Set 12
pieces. Measure: 500 mm. length.

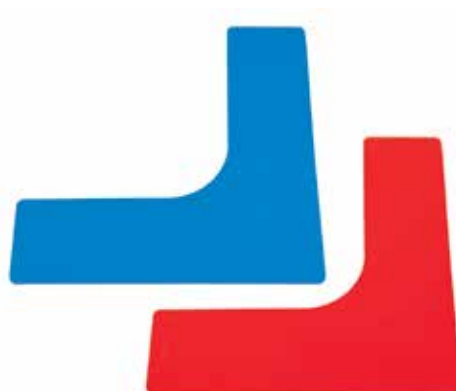

410 375 ESQUINAS DE CAUCHO
Set de 4 piezas.
Medidas: 250 x 250 mm.
CORNER RUBBER SPOT MARKERS
Set 4 pieces. Size: 250 x 250 mm.

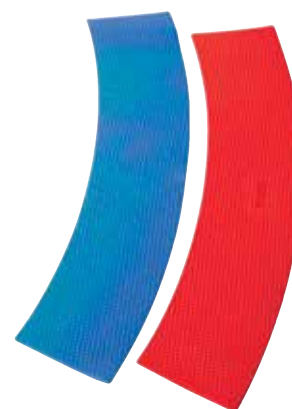

410 377 CURVAS DE CAUCHO
Curvas de caucho. Set de 10 piezas.
Medidas: 365 mm. longitud.
CURVE RUBBER SPOT MARKERS
Set 10 pieces.
Measure: 365 mm. length.



410 370 PIES DE CAUCHO
Set de 20 piezas. Longitud: 230 mm.
FOOT SHAPE RUBBER SPOT MARKERS
Set 20 pieces.



410 365 MANOS DE CAUCHO
Set de 20 piezas.
Medidas: 195 x 195 mm.
HAND SHAPE RUBBER SPOT MARKERS
Set 20 pieces.

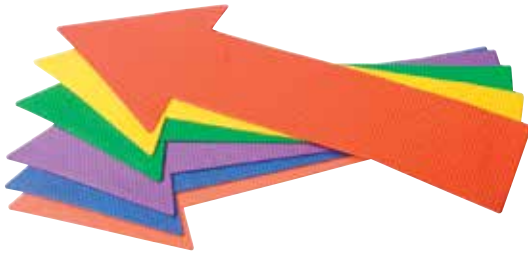

410 378 FLECHAS DE CAUCHO RECTAS
Set de 6 piezas. Medidas: 360 mm. longitud.
ARROW SHAPE RUBBER SPOT MARKERS
Set 6 pieces Measure: 360 mm. length.



410 379 FLECHAS DE CAUCHO CURVAS
Set de 6 piezas.
CORNER SHAPE RUBBER SPOT MARKERS
Set 6 pieces.



410 380 NÚMEROS DE CAUCHO DEL 0 AL 9.
Set de 10 piezas. Medidas: Ø 220 mm.
0-9 NUMBERS RUBBER SPOT MARKERS
Set 10 pieces. Ø 220 mm.

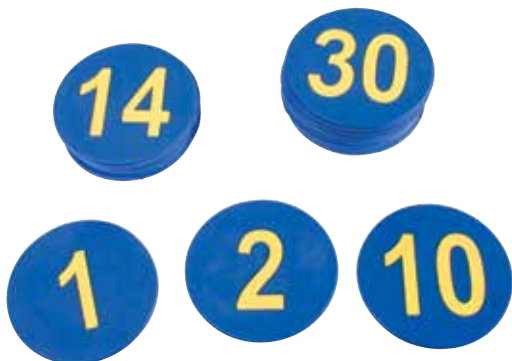

410 381 NÚMEROS DE CAUCHO DEL 1 AL 30.
Set de 30 piezas. Medidas: Ø 125 mm.
1-30 NUMBERS RUBBER SPOT MARKERS
Set 30 pieces. Ø 125 mm.





410 385 SAQUITOS LETRAS BEAN BAGS

Set de 26 unidades. Medidas: 11,5 x 11,5 cm. Peso: 70 gr. cada saquito.

LETTERS BEAN BAGS

Set with 26 units. Measure: 11,5 x 11,5 cm. Weight: 70 g.



410 386 SAQUITOS NÚMEROS BEAN BAGS

Set de 10 unidades. Medidas: 11,5 x 11,5 cm. En castellano por una cara e inglés por la otra. Peso: 70 gr. cada saquito.

NUMBERS BEAN BAGS

Set with 10 units. Measure: 11,5 x 11,5 cm. Weight: 70 g. One face in spanish language, another in english.



410 387 SAQUITOS COLORES BEAN BAGS

Set de 8 unidades. Medidas: 11,5 x 11,5 cm. En castellano por una cara e inglés por la otra. Peso: 70 gr. cada saquito.

COLOURS BEAN BAGS

Set with 8 units. Measure: 11,5 x 11,5 cm. Weight: 70 g. One face in spanish language, another in english.

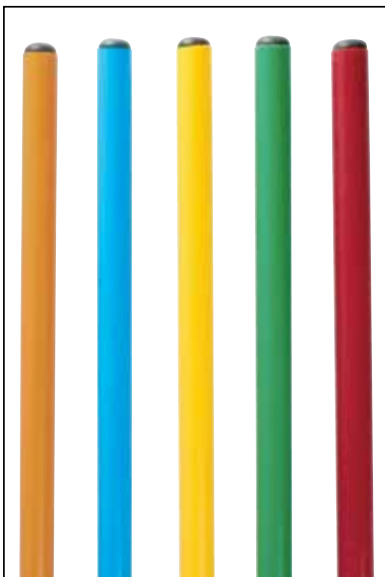

- 410 400 Pica de 35 cm. - Stick 35 cm.
- 410 500 Pica de 70 cm. - Stick 70 cm.
- 410 600 Pica de 100 cm. - Stick 100 cm.
- 410 700 Pica de 120 cm. - Stick 120 cm.
- 410 800 Pica de 160 cm. - Stick 160 cm.



432 506 Soporte para conos y picas.
Support for cone and stick.



410 900 Engarce fijo de picas. Bolsa de 12 unidades.
Linking for sticks. Bag with 12 u.



410 901 Engarce universal. Bolsa de 6 unidades.
Multi-linking. Bag with 6 u.



411 100 Set aros psicomotricidad: 1 de Ø 61 cm., 1 de Ø 50 cm. y 1 de Ø 36 cm.

Set 3 psycomovement hoop: 1 u. Ø 61 cm., 1 u. Ø 50 cm., 1 u. Ø 36 cm.

411 101 Aro plano Ø 61 cm. - Flat hoop Ø 61 cm

411 102 Aro plano Ø 50 cm. - Flat hoop Ø 50 cm.

411 103 Aro plano Ø 36 cm. - Flat hoop Ø 36 cm.



- 422 100 Cuerda psicomotricidad 2,5 m. - Ropes 2,5 m. long
- 422 200 Cuerda psicomotricidad 10 m. - Ropes 10 m. long

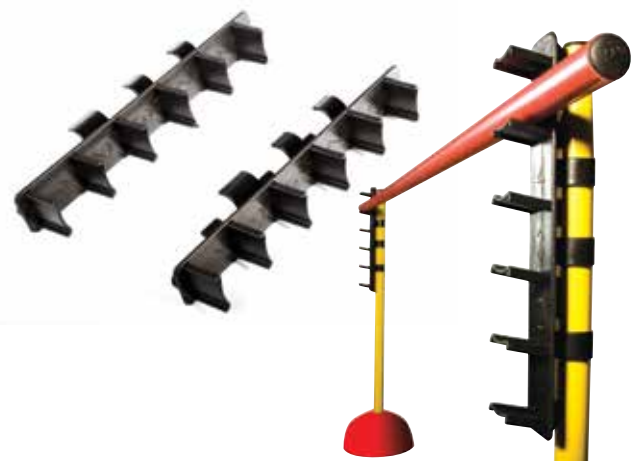
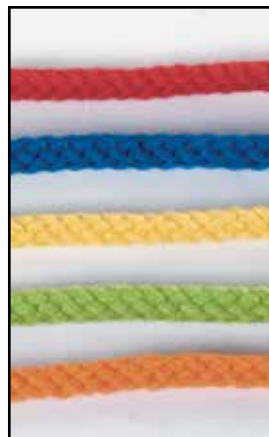

642 050 Pieza para pica regulable en altura. 6 niveles.
Piece for sticks adjustable high. 6 levels.

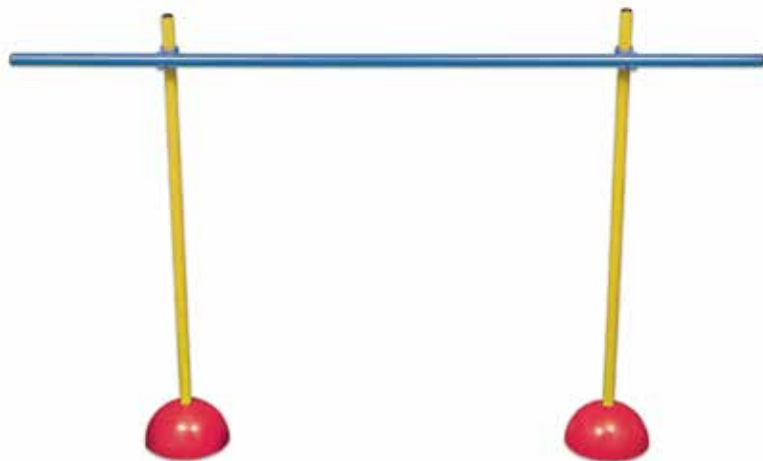

432 503 KIT ENTRENAMIENTO: 2 bases macizas de 1,8 kg. 3 picas de 1,60 m y 2 engarces.

Training kit: 2 solid bases 1,8 kg. 3 sticks 1,60 m and 2 links for stick.

432 507 KIT ENTRENAMIENTO: 2 bases huecas rellenas de arena, 3 picas de 1,60 m y 2 engarces.

Training kit 2: 2 empty sand filled bases , 3 sticks 1,60 m and 2 links for stick.



642 045 SET OBSTÁCULOS JUMP

Compuesto por 2 conos, 2 soportes y una pica.

Set obstacle jump. Composed by 2 cones, 2 supports and a stick.



432 501 CONO SEÑALIZACIÓN PE. de 32 cm.

Cones 32 cm.

CONODE 42 Y 52 CM fabricado el P.E. nuevo y flexible. Recupera su forma tras la deformación. - Cone 42 and 52cm made in flexible P.E. Recover its shape after deformation.

432 493 Cono 42 cm. - Cone 42 cm.

432 496 Cono 52 cm. - Cone 52 cm.



432 500 CONO DE 24 CM. - Cone 24 cm.



432 504BASE MACIZA DE 1,8 KG.

Para kit de entrenamiento.

Solid base 1,8 kg.

432 510 BASE RELLENABLE

Hueca con base antideslizante. Ø 24 cm

Hollow fillable base with nonslip base. Ø 24 cm.



432 505 CONO gran flexi-

bilidad, set de 48 unidades.

Flexible cone. Set 48 units.



432 502 CONO REDONDO

set de 40 unidades.

Round cone. Set 40 units.

Escaleras de braquiación metálicas. Fabricadas acero galvanizado y recubierto con pintura epoxi. Apto para exteriores. Con regulación de altura manual, adaptando la medida a las necesidades de los niños. Barras fijas con separación cada 30 cm, A parte incluye 10 barras extraíbles para colocar en medio de las fijas, dando una separación de 15 cm si se desea. Máxima altura de la escalera 2m.
Made of galvanized steel and coated with epoxy paint. Suitable for outdoor. Manual height adjustable, adapting the measure to the children. Bars every 30 cm. Include 10 extra bars for giving a separation of 15 cm if desired. Maximum ladder height 2 m.

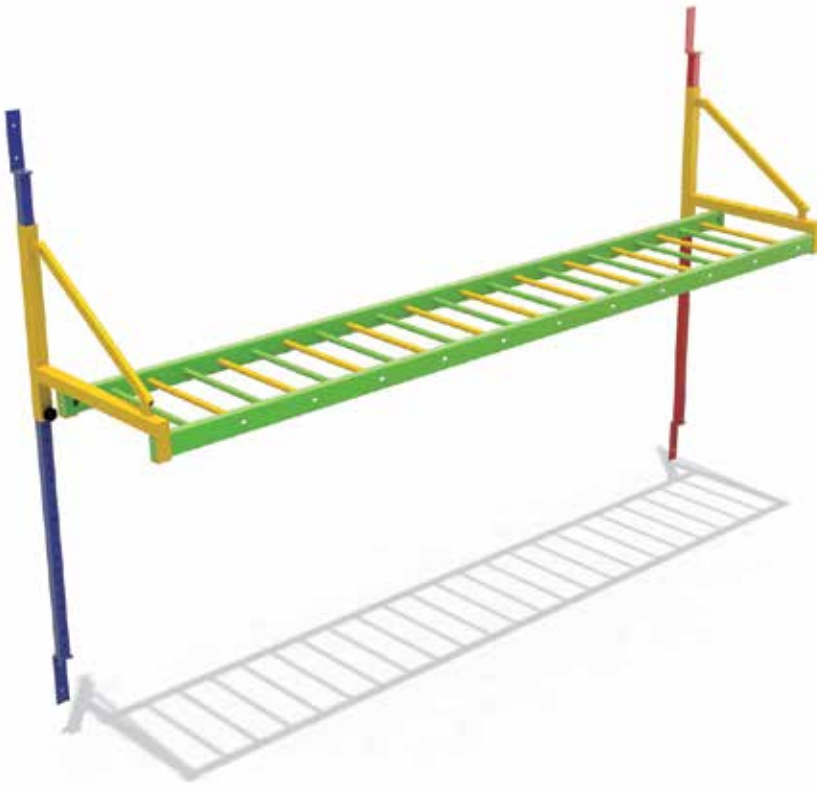

300 040 ESCALERA DE BRAQUIACIÓN PARED

Con sistema de anclaje a pared. Regulable en altura. Longitud: 3,5 metros.
 Ancho de barras 50 cm. Diámetro de barras 2,5 cm.
 Ancho total 77cm.

*With wall anchoring system. Height adjustable. Length: 3.5 meters. Width: 77cm
 Bar width 50 cm . 2.5 cm diameter*



300 045 ESCALERA DE BRAQUIACIÓN

Con ruedas extraíbles y con bloqueo, para un fácil transporte. Ruedas desmontables para anclaje al suelo. Longitud: 3,5 metros. Ancho 1 metro, Alto 2,2 metros. Ancho de barras 50 cm. Diámetro de barras 2,5 cm.

With removable wheels for easy transport and for floor anchoring. Length: 3.5 meters. Width 1 meter Height: 2.2 meters. Bar: width 50 cm . 2.5 cm diameter.

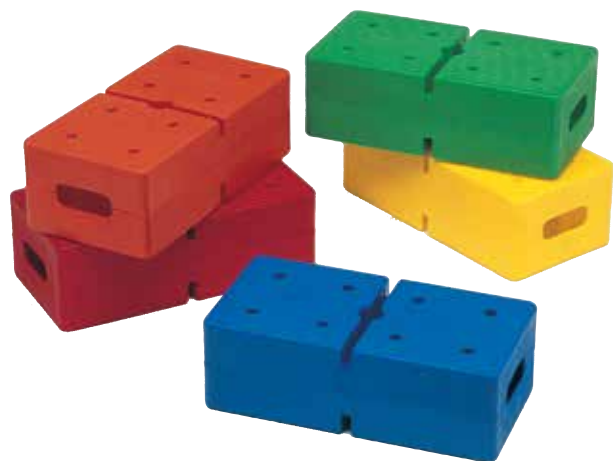

410 100 LADRILLO REFORZADO
De 31 x 15 x 10 cm.
Bricks 31 x 15 x 10 cm.



410 300 VENTOSA SUJECIÓN LADRILLO
Bolsa de 12 unidades.
Sucker for bricks. Bag with 12 pcs.



410 200 PIVOTES UNIÓN LADRILLOS
Bolsa de 12 unidades.
Pivots for bricks union. Bag with 12 pcs.



410 105 LADRILLO UNIVERSAL DE 30 X 15 CM.
Con agujeros y ranuras para integrar aros y picas de psicomotricidad.
Universal Bricks 30 x 15. Holes and slots for sticks and hoops.



411 800 ARQUITECTURA INFANTIL

18 piezas grandes + 18 pequeñas - *Children construction. 18 big pieces + 18 small.*



410 301 BLOQUES DE CONSTRUCCIÓN

Set de 38 piezas de 30 x 15 x 20 cm. y 8 piezas de 15 x 15 x 20 cm.

Construction blocks, set of 38 pieces 30 x 15 x 20 cm. and 8 pieces 15 x 15 x 20 cm.



411 300 ANILLAS ENGARZABLES

Medidas: 8 x 3,5 cm. - Linkable rings. Measures: 8 x 3,5 cm.



411 400 BOLAS ENGARZABLES Ø 30 mm. - Linkable balls Ø 30 mm.
411 500 BOLAS ENGARZABLES Ø 25 mm. - Linkable balls Ø 25 mm.

411 600 BOLAS ENGARZABLES Ø 20 mm. - Linkable balls Ø 20 mm.
411 700 BOLAS ENGARZABLES Ø 15 mm. - Linkable balls Ø 15 mm.



411735 SET FIGURAS ENGARZABLES SOFT

Figuras engarzables fabricadas en material blando muy seguro. Se encajan con facilidad por diferentes posiciones. Ayuda a desarrollar la creatividad, coordinación y motricidad fina. Set compuesto por 64 piezas de diferentes colores.

Set Soft linkables figures

Figures made of soft material socketed very sure. It fits easily in different positions. Helps developing creativity, coordination and fine motor skills.

Set composed by 64 pieces of different colors.



411 305 CADENAS ENGARZABLES PLANAS

Set de 80 piezas.

Hooked flat chains. Set 80 pieces.



411 310 ANILLAS ENGARZABLES GEOMÉTRICAS

Set de 60 piezas.

Hooked geometric chains. Set 60 pieces.



411 705 MIX DE FIGURAS ENGARZABLES

Set de 180 piezas.

Mix of hooked figures. Set 180 pieces.



411 730 PIEZAS DE CONSTRUCCIÓN

Set de 40 piezas.

Construction pieces. Set 40 pieces.





411 715 TORNILLOS Y TUERCAS

Set de 32 piezas.

Screws and nuts. Set 32 pieces.



411 720 ARQUITECTUA PLANA

Set de 58 piezas.

Flat architecture. Set 58 pieces.



411 725 FIGURAS PARA COSER

Set de 24 piezas.

Figures to sew. Set 24 pieces.



411 710 MINI ARQUITECTURA

Set de 193 piezas. Producto para mayores de 6 años. - Mini architecture. Set of 193 pieces. Recommended for up to 6 years old.



411 738 ARQUITECTURAS PIRAMIDALES

Arquitecturas piramidales. Juego de construcción compuesto por 30 piezas de diferentes colores y tamaños. Posibilidad de realizar Infinidad de figuras. Juego muy intuitivo, apilar, ordenar, combinar colores, realizar modelos existentes, crear nuevos modelos. Múltiples beneficios para el desarrollo de la creatividad y de la psicomotricidad espacial. Fabricada en ABS.

Construction game including 30 pieces in different shapes and colors. Very intuitive game lets the children to make countless figures, leaving them absolute freedom and creativity. By stacking, sorting, balancing and combining colors the children learn to develop their motor skills and sense of space. Made in ABS.



411 733 RUEDAS ENGARZABLES

Producto para mayores de 3 años. 40 unidades. Diámetro 4,3 cm. *Hooked Wheels. Recommended for children up to 3 years. 40 units. Diameter 4,3 cm.*

411 740 MOSAICO CUADRADOS

Contiene 140 piezas triangulares y 350 cuadradas. Con hojas de ejemplos para componer.

Square mosaic. Contains 140 triangular pieces and 350 square pieces. Include designs for learning.

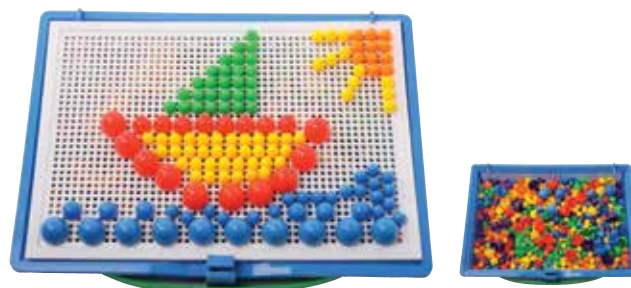

411 742 MOSAICO CÍRCULOS

Contiene 50 círculos grandes, 60 círculos medianos y 250 círculos pequeños. Con hojas de ejemplos para componer.

Circle mosaic.

Contains 50 big circles, 60 medium circles and 250 small circles. Include designs for learning.



411 240 BÁSCULA ESCOLAR SÓLIDOS - LÍQUIDOS

Fabricada en material sintético muy resistente. Vaso volumétrico con capacidad hasta 1000ml. Ideal para la formación y el aprendizaje en el entorno escolar. Compensador integrado para medición sencilla. Dimensiones: L 47 x A 13 cm, Altura 17 cm.

Bucket balance. Made of High resistant plastic. Volumetric bucket for solid and liquid of volume: 1.000ml. Suitable for children's learning. Sliding compensator for accurate measurement. Assembled dimensions L=47cm W=13cm H=17cm.



411 244 PESOS DE PLÁSTICO APILABLES

40 piezas. 220 gr total.

Plastic Stacking Masses. 40pcs. Total 220g.



411 242 JARRAS VOLUMÉTRICAS

Set de 3 jarras de plástico. En sistema métrico y onzas. Jarras de 250 ml, 500 ml y 1000 ml.

Measuring cups. A set of three nesting plastic measuring cups, in both metric and ounces. Cups, 250ml, 500ml and 1000ml.



412 600 TARRO LUPA - Pots lens.



411 250 REGLETAS MATEMÁTICAS SOFT.

Regletas matemáticas fabricadas en material suave de EVA. Para realizar equivalencias numéricas y la representación de las operaciones básicas. Su tamaño y colores facilitan la demostración ante los alumnos, y el divertido uso y manipulación. Sección cuadrada de 45 x 45 mm. Juego compuesto por: 1 naranja (nº10) 45 cm, 1 azul (nº9) 40,5 cm, 1 marrón (nº8) 36 cm, 1 negro (nº7) 31,5 cm, 1 verde oscuro (nº6) 27 cm, 2 amarillos (nº5) 22,5 cm, 2 rosas (nº4) 18 cm, 3 verde claro (nº3) 13,5 cm, 5 rojos (nº2) 9 cm y 12 blancos (nº1) 4,5 cm. No tóxico e ignífugo. Cumple la normativa EN-71.

SOFT MATHEMATICS STICKS

Mathematic sticks made of soft E.V.A. For learning mathematics equivalences in easy and funny way. Sticks in big and safe material. Game composed by: 1 orange stick (n.10) 45 cm, 1 blue (n.9) 40,5 cm, 1 brown (n.8) 36 cm, 1 black (n.7) 31,5 cm, 1 dark green (n.6) 27 cm, 2 yellow (n.5) 22,5 cm, 2 pink (n.4) 18 cm, 3 soft green (n.3) 13,5 cm, 5 red (n.2) 9 cm. and 12 white (n.1) 4,5 cm.





411 743 - MOSAICO GRANDE

Mosaico para niños. Círculos de gran tamaño. Colores variados. Fáciles de insertar. Incluye 12 plantillas de ejemplo. 48 círculos de colores+1 tabla +1 caja contenedora + 6 láminas con 12 plantillas.

CHILDREN BIG MOSAIC

Large circles in assorted colours. Easy to fit. Contains 48 circles, 1 board, 1 box and 12 templates.



ARQUITECTURAS SOFT

Bloques de construcción soft. Fabricados en material no tóxico. Muy suaves y fáciles de acoplar. Cantos redondeados. Especial para los más pequeños.

SOFT ARCHITECTURES

Soft construction bricks. Made of non toxic material. Very soft and easy to link up. Rounded corners. Special for youngest.

411 736 Arquitecturas soft 25 piezas. - Soft architecture 25 pieces.

411 737 Arquitecturas soft 50 piezas. - Soft architecture 50 pieces.



411 745 - ARQUITECTURA TUBOS

Un ingenioso juego de construcción muy fácil de montar. Desarrolla la imaginación de los más pequeños. Infinitas posibilidades de construcción en 3D. Tubos flexibles fáciles de unir mediante los conectores de plástico. Materiales no tóxicos. Incluye manual de instrucciones con ejemplos, 230 tubos flexibles diferentes colores y 170 conectores.

STRAWS ARCHITECTURE

3D Construction creative toy, easy to assembly. Develop imagination and creativity of children. Flexible straws and connectors with easy-to-handle connector system. Contains: 230 assorted straws, 170 connectors and 1 manual with examples. Non-toxic.

MAGBARS

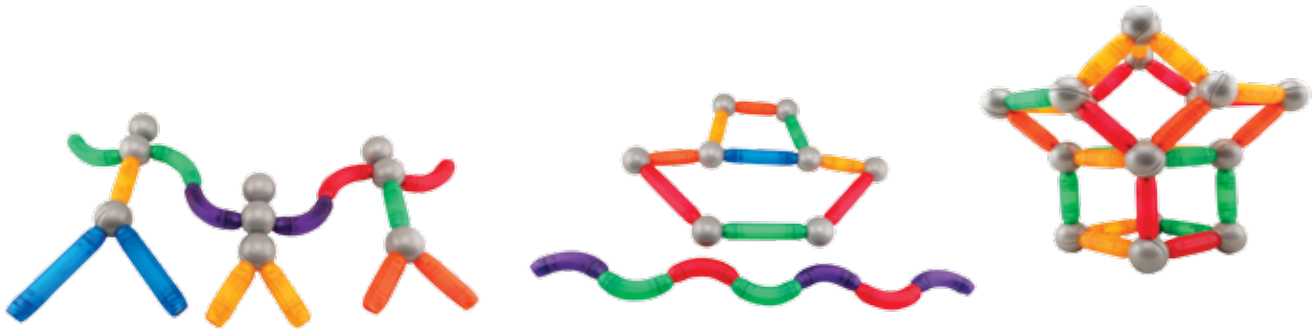

MAGBARS

Magbars: Innovador juguete magnético que ofrece a los más pequeños una forma divertida de explorar formas y crear un sinfín de construcciones. Este juguete magnético fomenta en los niños el desarrollo de la creatividad y de conceptos como la ciencia, el magnetismo y la conciencia espacial mientras se divierten usando las piezas para construir torres, puentes y otras creaciones.

La guía de colores sugiere numerosos modelos de pequeñas y grandes construcciones. Las barras magnéticas se conectan fácilmente y se pueden utilizar para hacer composiciones en 2D y 3D. Es un instrumento increíble para desarrollar la solución de problemas, el pensamiento lógico y la concentración, proporcionando horas de divertidos desafíos para los niños.

Magbars: The innovative magnetic toy that gives children a fun way to explore shapes and create endless building possibilities. This magnetic toy will encourage young children to develop creativity and science concepts such as magnetism, shapes and patterns in young children while they have fun using the pieces to construct towers, bridges and other creations.

The colourful guide gives many suggestions for small and large constructions. The magnetic bars connect easily and can be used to make both 2D and 3D shapes and it is an amazing way to encourage the development of problem solving, logical thinking and concentration, providing hours of fun challenges for the kids.

411 290 Magbars 30 piezas. - 30 pieces

411 292 Magbars 60 piezas - 60 pieces

MAGFORMERS

CONSTRUCCIONES MAGNÉTICAS INTELIGENTES



MAGFORMERS

Explora y experimenta la creación de distintas figuras geométricas con la ayuda de triángulos y cuadrados. Siente la fuerza del magnetismo y disfruta de incontables horas explorando los Magformers y sus posibilidades.

Experience the creation of different geometric figures with the help of triangles and squares. Feel the power of magnetism and enjoy countless hours exploring the Magformers and its possibilities.

411 280 Magformers 30 piezas. - 30 pieces

411 282 Magformers 60 piezas. - 60 pieces

411 284 Magformers 90 piezas. - 90 pieces



411 896 SEMIESFERAS GIGANTES DE EQUILIBRIO - SUPER BALANCE DOME

Set de 4 semiesferas de distintos tamaños. Fabricadas en polietileno. Con base antideslizante.

Set: 4 domes of different sizes. Made of polyethylene with non-slipping base.

MEDIDAS/ MEASURE:

Ø 750 mm. Altura: 375 mm. Peso: 5 kg. - Ø 750 mm. Height: 375 mm. Weight: 5 kg.

Ø 600 mm. Altura: 300 mm. Peso: 3.2 kg. - Ø 600 mm. Height: 300 mm. Weight: 3,2 kg.

Ø 445 mm. Altura: 222 mm. Peso: 2.2 kg. - Ø 445 mm. Height: 222 mm. Weight: 2,2 kg.

Ø 350 mm. Altura: 175 mm. Peso: 1.1 kg. - Ø 350 mm. Height: 175 mm. Weight: 1,1 kg.



PSICOMOTRICIDAD - PSYCOMOVEMENT

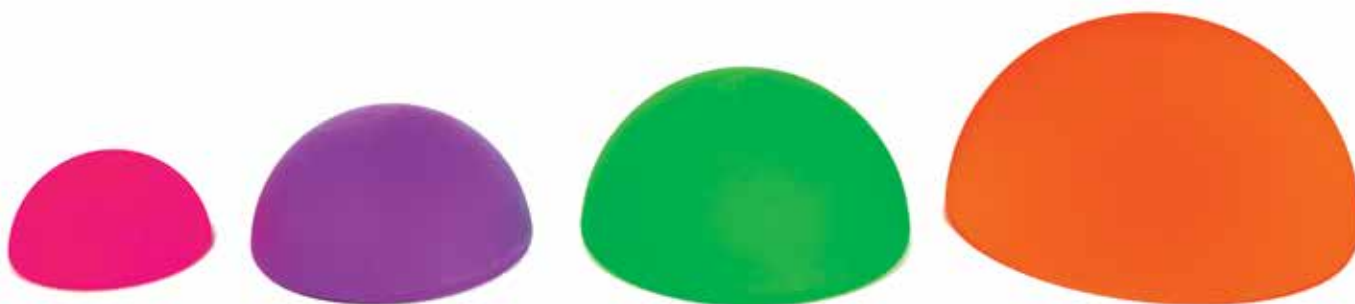

SEMIESFERA 350

SEMIESFERA 445

SEMIESFERA 600

SEMIESFERA 750

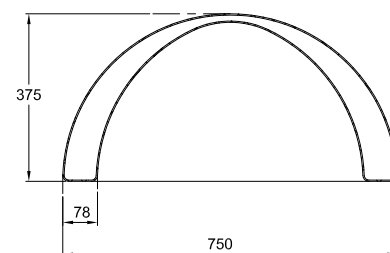
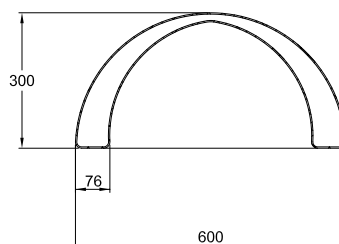
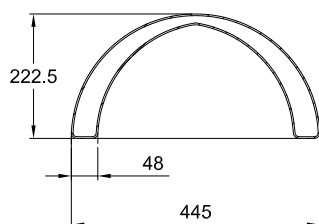
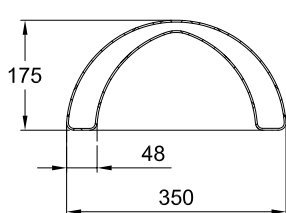



PSICOMOTRICIDAD - PSYCOMOVEMENT



Recorrido motriz

Motor developement center

438 200

Recorrido motriz de 7 piezas. Modulos de plástico de gran tamaño que ofrecen multiples combinaciones.

Un juego didáctico con muchas posibilidades de aprendizaje y diversión, que les ayudará a desarrollar las habilidades motoras, tomar decisiones y coger confianza en sí mismos.

Fabricadas en sistema de rotomoldeo con materiales homologados por la unión europea, bajo la normativa EN-72. Cada pieza tiene una superficie diferente: líneas, puntos, círculos, olas, cuadros, etc... Lo que permite la realización de ejercicios de reconocimiento táctil.

Novedoso sistema de unión de las piezas super seguro, que evitan el desplazamiento de las mismas.

Muy ligeras, para que los niños las puedan transportar y hacer las combinaciones que deseen.

Muy resistentes, aguantan más de 300 Kg. Fácil limpieza y almacenamiento.

Set with 7 plastic modules that offer multiple combinations.

A center with many possibilities of game, for enhancing motor skills, take decisions and improve confidence.

Made with rotational molding system with materials approved by the European Standard Norm EN-71 for toys. Each piece has a different surface: lines, dots, circles, waves, charts etc..

Possible to make tactile exercises. New system of joining pieces very safe.

Light and resistant. Easy cleaning and storage.

Weight load: 300 kg.



Ø74,5 x 39 cm.



47,5 x 40 x 38,5 cm.



117 x 28 x 50 cm.



111 x 55,5 x 38,5 cm.



117 x 28 x 27 cm.



70 x 28 x 13 cm.



69 x 28 x 17 cm.





412 241 - PASILLO ISLAS CON DISCOS INTERCAMBIABLES

Juego de equilibrio y aprendizaje que ofrece múltiples combinaciones y actividades diferentes. Las bases se pueden apilar, creando desniveles acordes a la habilidad de los pequeños. Incluye discos intercambiables de diferentes colores y números.

Compuesto por:

7 bases antideslizantes de 30 cm de diámetro x 10 cm de altura

10 puentes de unión de 72 x 12,5 cm.

7 círculos de colores intercambiables.

Fabricado en materiales no tóxicos.

BALANCE PATH ISLANDS WITH INTERCHANGEABLE PLATES

Balancing and learning path for making different paths and activities. Stackable islands and possible to make different heights and slopes according to the children ability. With interchangeable plates with different color and numbers.

The set contains:

7 non-slip islands, diameter 30 cm, 10 cm high.

10 connecting bridges 72 x 12.5 cm.

7 interchangeable color plates.

Non-toxic.



412 242 - PASILLO ISLAS CON DISCOS INTERCAMBIABLES

Juego de equilibrio y aprendizaje que ofrece múltiples combinaciones y actividades diferentes. Las bases se pueden apilar, creando desniveles acordes a la habilidad de los pequeños. Incluye discos intercambiables de diferentes colores y números.

Compuesto por:

5 bases antideslizantes de 30 cm de diámetro x 10 cm de altura

5 puentes de unión de 72 x 12,5 cm.

5 círculos de colores intercambiables.

Fabricado en materiales no tóxicos.

BALANCE PATH ISLANDS WITH INTERCHANGEABLE PLATES

Balancing and learning path for making different paths and activities. Stackable islands in order to make different heights and slopes according to the children's ability. With interchangeable plates with different color and numbers.

The set contains:

5 non-slip islands, diameter 30 cm, 10 cm high.

5 connecting bridges 72 x 12.5 cm.

5 interchangeable color plates.

Non-toxic.



412 243 - PASILLO ACOPLABLE SNAKE

Conjunto de piezas que disponen de un fácil sistema de acoplado de manera que los niños pueden crear innumerables recorridos desarrollando sus habilidades motrices. Con base y superficie antideslizante para mayor seguridad.

Set de 10 piezas. Medidas: Longitud 350 mm, Anchura 95 mm. y 45 mm. de altura.

BALANCE PATH SNAKE

Set with pieces with easy-to-handle connector system. Even children can make the assembly of different paths. For developing motor skills. Non-slip bases and non-slip surface.

Set of 10 paths.

Measurements: 350 mm long, 95 mm wide, 45 mm high.





412 225



412 230



412 235



412 240



Piezas acoplables para nuestros pasillos. Fabricadas en material de primera calidad. Fáciles de unir. Junto con nuestros pasillos, se pueden crear infinidad de recorridos diferentes. Muy versátil.

New pieces to connect all of our sensorial paths easily. They are made of material of the best quality. They can be combined with sensorial path pieces to create almost any shape you desire. Assorted colours.

412 225 Cruz de unión pasillo acoplable. *Piece for connect the straight and curve paths.*

412 230 Cruz de unión pasillo semicircular. *Piece to connect the half-cylinder paths.*

412 235 Pieza de unión pasillo acoplable a semicircular. *Piece to connect high paths with half-cylinder paths.*

412 240 Pieza de inicio pasillo semicircular antideslizante. Set 2 unidades. *Little non-slip piece to finish off the paths.*



411 900 PASILLOS ACOPLABLES RECTOS 30 CM.

Caja de 10 unidades.

Straight path. 30 cm. long. Box of 10 units.

412 000 PASILLOS ACOPLABLES CURVOS 30 CM.

Caja de 10 unidades. *Curve path. 30 cm. long. Box of 10 units.*



412 100 PASILLO SEMICILÍNDRICO RECTO

Acoplable, longitud 29,5 cm. Caja de 10 módulos. - *Half-cylinder straight path. 29,5 cm. length. Box of 10 modules.*

412 200 PASILLO SEMICILÍNDRICO CURVO

Acoplable, longitud 29,5 cm. Caja de 10 módulos. - *Half-cylinder curve path. 29,5 cm. length. Box of 10 modules.*

411 897 PIEDRAS DE RÍO



Set de 6 piedras. Fabricadas en TECNOCAUCHO semi blando anti deslizando.

MEDIDAS

1. Piedra porosa redonda negra: 213 x 260 cm. Altura: 133 cm.
2. Piedra porosa plana negra: 260 x 202 cm. Altura: 62 cm.
3. Piedra gris 260 x 142 cm. Altura: 83 cm.
4. Piedra blanca grande: 260 x 254 cm. Altura: 122 cm.
5. Piedra blanca alta 260 x 196 cm. Altura: 150 cm.
6. Piedra blanca pequeña 260 x 194 cm. Altura: 142 cm.

RIVERSTONES

Set of 6 Stones. Made of Tecnorubber, soft and non-slipping.

DIMENSIONS

1. Porous round shape black stone: 213 x 260 cm. Height: 133 cm.
2. Porous flat shape black stone: 260 x 202 cm. Height: 62 cm.
3. Grey stone 260 x 142 cm. Height: 83 cm.
4. Big white stone: 260 x 254 cm. Height: 122 cm.
5. Tall white stone 260 x 196 cm. Height: 150 cm.
6. Small white stone 260 x 194cm. Height: 142 cm.



411 898 ISLAS DE EQUILIBRIO

Set de 6 piezas. Fabricadas en TECNOCAUCHO semi blando anti deslizando. Diámetro: 15 cm. Altura: 7,50 cm. Peso: 300 g.

Islands for balancing acts. Made of non-slip semi soft techno-rubber. Set 6 pieces. Diameter: 15 cm. Height: 7,50 cm. Weight: 300 g.



412 245 SET DE ISLAS JUMP

Con bases antideslizantes. Juego de equilibrio. Compuesto por 5 islas alargadas y 5 islas redondas.

Islands set "jump" with non-slip bases. Balance play. Contents: 5 long half cylinder pieces. 5 hemispheres.



530 512 CONJUNTO ALMOHADILLAS EQUILIBRIO (CIRCULO, ROMBO, HEXÁGONO, CUADRADO) - BALANCE PADS SET

Set de 4 piezas. Fabricado en termoplástico semi-suave, antideslizante. Formas diferentes: redonda, cuadrada, rombo y hexágono.

MEDIDAS: Redonda: Ø 25 cm. Cuadrada: 23 x 23 cm. Hexagonal: 23 x 23 cm. Rombo: 36 x 23 cm.

Set of 4 pieces. Made of semi-soft thermoplastic, non-slipping and different shapes: Round, square, diamond and hexagon.

DIMENSIONS: Round Diameter: 25 cm. Square: 23 x 23 cm.

Hexagon: 23 x 23 cm. Diamond: 36 x 23 cm.

Weight: 500gr



530 513 CONJUNTO ALMOHADILLAS EQUILIBRIO (4 CIRCULOS) - BALANCE PADS SET (4 CIRCLES)

Set de 4 piezas. Fabricado en termoplástico semi-suave, antideslizante. Forma redonda Ø 25 cm. Pso: 500 gr.

Set of 4 pieces. Made of semi-soft thermoplastic, non-slipping. Round Diameter: 25 cm. Weight: 500gr

530 511 DISCO DE EQUILIBRIO REDONDO 1 unidad

BALANCE ROUND PAD - 1 piece



437 385 JUEGO DE SALTO RAYUELA

10 Baldosas puzzle con 10 numeraciones diferentes. Fabricadas en Eva adecuado para niños. Medidas de las baldosas: 32 x 32 Grosor: 1 cm.

HOP-SCOTCH GAME

10 Numbered Puzzle tiles. Made of EVA. Suitable for children.

Tile Size: 32x32 Thickness: 1cm



437 394 LOCOMOTORA

Fabricada en EVA adecuado para niños. Material suave y seguro. Fácil montaje.
ANCHURA : 800 mm. LONGITUD: 1240 mm. ALTURA TOTAL: 1000 mm.

LOCOMOTORA

Made of EVA. Suitable for children. Soft and safe material. Easy to assemble.
WIDTH : 800 mm. LENGTH: 1240 mm. TOTAL HEIGHT: 1000 mm.



437 999 LA CASITA MULTICOLOR

Casita multicolor. Fácil montaje. Fabricadas en Eva adecuado para niños. Material suave y seguro. MEDIDAS: 112 x 64 cm. Altura: 115 cm.

MULTICOLOUR HOUSE

Made of EVA. Suitable for children. Soft and safe material. Easy to assemble.
DIMENSIONS: 112 x 64 cm. HEIGHT: 115 cm.



411 746 RELOJ DE PARED

Reloj de pared puzzle. Fácil montaje. Fabricadas en Eva adecuado para niños.
Diámetro: 46 cm. Grosor: 1,2 cm.

WALL CLOCK

Made of EVA. Suitable for children. Easy to assemble.
Diameter: 46 cm. Thickness: 1,2 cm.

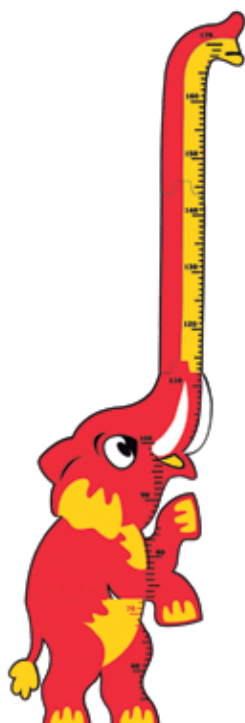

411 748 ELEFANTE MEDICIÓN ALTURA

Elefante con metro de medida 170 cm. Fabricada en EVA especial para niños.
MEDIDAS: 170 X 45 cm.

WALL HEIGHT CHART ELEPHANT

Wall metre Height 170 cm. Made of EVA. Suitable for children.
Dimensions: 170 X 45 cm.

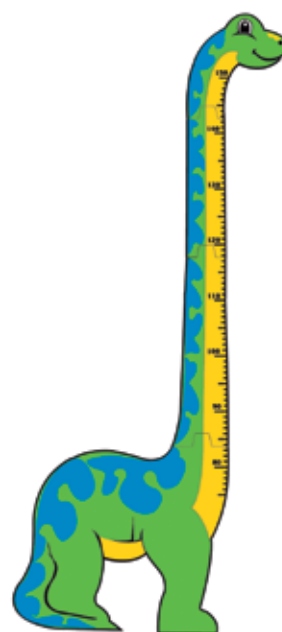

411 747 DINOSAURIO MEDICION ALTURA

Dinosaurio con metro de medida 150 cm. Fabricada en EVA especial para niños.
MEDIDA: 160 X 45 cm.

WALL HEIGHT CHART DINOSAUR

Wall metre Height 150 cm. Made of EVA. Suitable for children.
Dimensions: 160 X 45 cm.



411 200 ZANCOS BAJOS - STILTS



411 201 ZANCOS ALTOS DE PLÁSTICO

Altura 1,50 m. 1ª altura: 17 cm; 7ª altura: 47 cm.

High plastic stilts. 1,5 m. high, 1st height 17 cm. ; 7th height 47 cm.



411 202 ZANCOS ALTOS CON PALOS DE MADERA

High wooden stilts.

PSICOMOTRICIDAD - PSYCOMOVEMENT



TUNEL TREN - TRAIN TUNNEL

437 401 Set standard compuesto por cabeza, cola y tres vagones centrales. Medidas: largo: 240 cm. Ancho: 84 cm. Alto: 64 cm.
 Standard set made of head, tail and three central wagons. Measures: length: 240 cm. Width:84 cm. Tall: 64 cm.
 437 402 Vagones centrales sueltos. - Single central wagons.



437 395 TUNEL LOCOMOTORA - FUNNY TRAIN

Fabricada en EVA adecuado para niños. Material suave y seguro. Fácil montaje
 Medidas: ANCHURA TUNEL : 850 mm. ALTURA TUNEL: 460 mm. ALTURA TOTAL: 770 mm. LONGITUD: 1400 mm.
 Made of EVA. Suitable for children. Soft and safe material. Easy to assemble. TUNNEL WIDTH : 850 mm. TUNNEL HEIGHT: 460 mm
 TOTAL HEIGHT: 770 mm. LENGTH: 1400 mm.



437 510 Túnel especial de adaptación, arcos flexibles. - *Adaptation tunnel. Flexible arches.*



437 410 Túnel de adaptación, nylon. - *Adaptation nylon tunnel.*



437 411 Túnel de reptación redondo de rejilla \varnothing 48 cm. 1,8 metros de largo.
Pop up rounded tunnel of grid \varnothing 48 cm. 1,8 cm. length.



- 437 412 Túnel de reptación redondo ø 48 cm. 1,8 metros de largo. - Pop up rounded tunnel ø 48 cm. 1,8 meters length.
 437 415 Túnel de reptación redondo ø 70 cm. 1,8 metros de largo. - Pop up rounded tunnel ø 70 cm. 1,8 meters length.
 437 420 Túnel de reptación redondo ø 90 cm. 3,7 metros de largo. - Pop up rounded tunnel ø 90 cm. 3,7 meters length.



- 437 413 TÚNEL REPTACION CURVO- REDONDO Ø 48cm .Largo 2 mt.
 Túnel fabricado en nylon de gran resistencia. Curva de 180°. Plegado fácil. Con sistema de unión entre varios túneles para realizar recorridos.
 Round- curved tunnel. Diameter 48cm, length: 2m. Made of resistant nylon. Curve of 180°. Easy union between tunnels to make trails.



- 437 425 Túnel de reptación de nylon con 6 caminos. Ø 45 x 75 cm. - Nylon crawl rounded tunnel with 6 ways. Ø 45 x 75 cm.

412 248 LA CUEVA - THE CAVE

La cueva es una estructura robusta ,portátil que se puede plegar cuando no se vaya a utilizar. Dentro se puede percibir una total oscuridad , ideal para realizar juegos de estimulación sensorial, percepción etc etc.

Medida 1x1x1 Cueva. Túnel de 1,5 m, Diámetro 48 cm.

The Cave is a portable and foldable tent. It has a nylon double skin to get complete darkness inside. For sensorial stimulation and different games. Cave Measure 1x1x1. Tunnel measure L: 1,5m. long. Diameter: 48mm



PSICOMOTRICIDAD - PSYCOMOVEMENT



412 249 Luminosos para la cueva. Set de 6 unidades.

Set de 6 figuras, con luz led que cambia de color. Para usar dentro de la Cueva.

Set of 6 figures, with led light with color changer. For using inside of the Cave.

438000 CASA DE NYLON MULTIJUEGOS

Casita de nylon desmontable multijuegos. Pueden realizarse multitud de juegos de relación y comunicación. Ayuda a la socialización de los más pequeños, formando su personalidad y desarrollando la imaginación. Son los niños quienes deciden la actividad a realizar en cada una de las fachadas de la casa, escribiendo en los carteles el tipo de actividad que quieren realizar y adquiriendo su rol : Banco, Floristería, Supermercado, Galería de arte, Cine, Teatro, Abogado, Doctor, Policía... , y en los carteles de abajo, los productos o servicios que los niños quieran ofrecer, o cualquier otra cosa que su imaginación aporte en ese momento. Fabricada en Nylon de gran resistencia. Estructura tubular de fibra de vidrio, de fácil montaje. Bolsa para su almacenamiento y transporte. Tamaño extra grande de 140 x 120 x 90 cm. Se incluyen 100 cartulinas cuadradas y 20 alargadas para rellenar y colocar en las ventanillas.

438000 NYLON MULTIGAME'S HOUSE

Nylon Play House detachable . They can be many ways of relationships and communication. Aid to the socialization of kids, forming child personality and developing the imagination. Are children who decide to perform the activity in each of the facades of the house, writing on a cardboard the type of buiding they want: Bank, Flower-shop, Supermarket, Art Gallery, Cinema, Theater, Advocate , Doctor, Police ..., and the posters below, products, services children want to offer, or anything else imagination contributes at any time. Made in high strength nylon. Tubular fiberglass, easy to join. Bag for storage and transportation. Size extra large 140 x 120 x 90 cm. It includes 100 square cards and 20 rectangular cards to draw and attach to the windows.



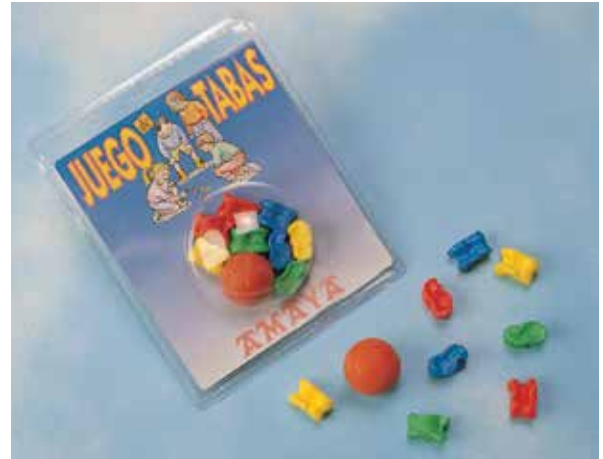

412 800 Juego de tabas. 8 tabas + 1 pelota - Knucklebones. (8 knucklebones + 1 ball).



422 000 Cuerda de guardería con cascabeles. Longitud: 10 m. - Kids rope with bells. Length: 10 m.



432 300 Dado P.E. de 20 x 20 cm. - PE dice 20 x 20 cm.

432 400 Dado P.E. de 15 x 15 cm. - PE dice 15 x 15 cm.

432 401 Dado cascabel EVA perfumado de 15 x 15 cm. Amarillo: limón Azul: piña - Fucsia: fresa - verde: menta - naranja: naranja - morado: multifruta.

Scented EVA dice with bell 15 x 15 cm. Yellow: lemon - Blue: pineapple - Fuchsia: strawberry - green: mint - orange: orange - violet: multifruit.

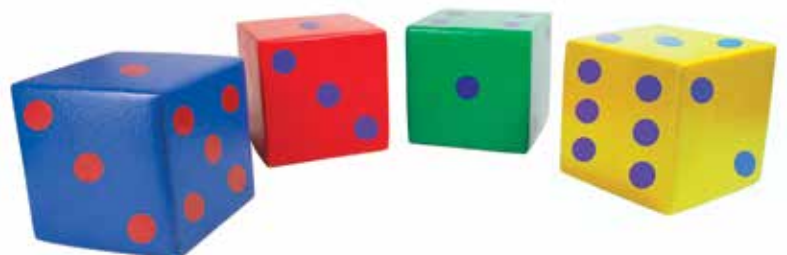

455 001 Dado Foam de 20 x 20 cm. - Mousse dice 20 x 20 cm.



438 300 Pasillo "Sensaciones plantares". 12 bases y 10 placas: madera, cerámica, moqueta, esponja, esparto y 5 de plástico.

Sensorial patch. 12 bases and 10 sheets: wood, ceramics, carpet, sponge, esparto grass and 5 of plastic.

438 301 Base de sustitución "Sensaciones plantares" - *Sustitution base for "sensorial patch"*

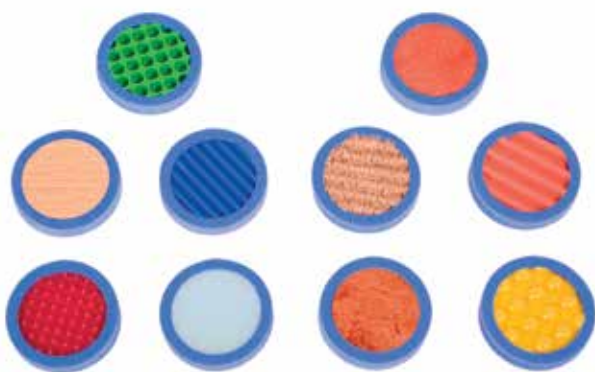

438350 MINI SENSACIONES PLANTARES - SENSORIAL PIECES

Complemento de las sensaciones plantares. Discos con 10 texturas diferentes. Ideales para desarrollar el sentido del tacto. Tienen las mismas texturas que nuestras sensaciones plantares, por lo que se pueden realizar juegos de asociación, poniendo el recorrido de las sensaciones plantares para el tacto con los pies...y seleccionando la mini sensación plantar correspondiente mediante el tacto con las manos. Texturas: Plástico: Pincho fino, Pincho grueso, Líneas finas, Líneas gruesas, Agujeros. Otras: Esparto, Moqueta, Cerámica, Madera, Foam.

Complement of sensorial pieces. Plates with 10 different textures. Easy for a child to handle and helpful to develop the sense of touch. This game can be combined with our sensorial paths, to make association plays between hands and feet. Contents following textures:

Plastic: light bumpy, gross bumpy, light striped, gross striped and full of holes.

Others: sisal, carpet, wood and foam.

SENSACIONES TÁCTILES

El niño desarrolla jugando el sentido del tacto, aprendiendo a diferenciar diferentes figuras geométricas así como las letras del abecedario y los números. Contiene 9 figuras geométricas, 10 números y 26 letras.

TOUCH SENSATIONS

The children develop the sense of touch playing, learning to distinguish different geometric figures as well as alphabet letters and numbers. It contains 9 geometric figures, 10 numbers and 26 letters.



411 704 Set completo - Complete set.

SENSACIONES OLFATIVAS

Permite desarrollar el sentido del olfato de los niños a la vez que detectar posibles anomalías.

Juego con 12 recipientes con distintos aromas. Cada recipiente tiene un número marcado en su base y el set adjunta un listado que descifra qué aroma corresponde con cada número.

OLFATIVE SENSATIONS

The game develops the sense of smell in children and allows to detect possible anomalies.

Set with 12 recipients with different scents.

The recipients have a number printed in their bottom. The set find enclose a writing that disclose which scent is every number.



432 900 SET AROMAS

Nº 1: Limón - *Lemon*. - Nº 2: Fresa - *Strawberry*. - Nº 3: Plátano - *Banana*. - Nº 4: Coco - *Coconut*. - Nº 5: Melón - *Melon*. - Nº 6: Naranja - *Orange*. - Nº 7: Piña - *Pineapple*. - Nº 8: Menta - *Mint*. - Nº 9: Jazmín - *Jasmine*. - Nº 10: Chocolate - *Chocolate*. - Nº 11: Manzana - *Apple*. - Nº 12: Rosas - *Roses*.



- 439 090 PARACAIDAS 1,8 M. 9 asas. - Parachute 1,8 m. 9 handles.
- 439 100 PARACAIDAS 3,5 M. 12 asas. - Parachute 3,5 m. 12 handles.
- 439 110 PARACAIDAS 6 M. 20 asas. - Parachute 6 m. 20 handles.
- 439 120 PARACAIDAS 7,5 M. 24 asas. - Parachute 7,5 m. 24 handles.



439 200 MÁSTIL CON 12 CINTAS Y BASE - Pole with 12 ribbons and big base.



439 300 GRAN BASE UNIVERSAL Ø 42 CM. ALTO 15 CM.
Big universal base Ø 42 cm. Height 15 cm.



411 880 CHICHONERAS. 1 Unidad

Recomendado para bebés que comienzan a caminar y para bebés de 1 a 3 años que realicen ejercicios en los que tengan riesgos de caída. Por ejemplo cuando estén en columpios, parques infantiles, hinchables, etc...

Muy recomendado para bebés con un chichón en la cabeza que necesite protección frente a una segunda posible caída. Testado en niños de 1 a 3 años.

Head band protector. 1 unit.

Protect babies against falling down. Head band shock-absorbing. Protect frontal bone and occipital bone. MATERIAL: Elastic band soft and comfortable with designs made of antistress PU foamed material placed in frontal and occipital area. Recommended for babies learning to walk Recommended for babies from 1 to 3 years playing in a park, swings, air castle, etc... Recommended for babies with a bump on the head with a need of being protected against a second fall.

411 881 CHICHONERAS. 5 Unidades. - Head band protector. 5 units.



Kanguro anti-explósión

Special no-burst kangaroo



Un clásico renovado. Kanguros fabricados con TPE foamizado , un material novedoso con sistema antiexplosión, lo que le da una garantía de seguridad nunca vista en un producto de estas características. En caso de pinchazo por causa de algún objeto puntiagudo, el Kanguro se deshincha lentamente, sin explotar, evitando así posibles lesiones de los más pequeños.

We have developed a new mixture in our materials, in order to give these kangaroos more security guarantee and flexibility. If a ball have a sting the kangaroo loss the air slowly, without blowout. We avoid any damage for children.

436601 Kanguro Ø 45 cm. anti-explósión. - *Kangaroo Ø 45 cm. No-burst.*

436701 Kanguro Ø 55 cm. anti-explósión. - *Kangaroo Ø 55 cm. No-burst.*

436801 Kanguro Ø 65 cm. anti-explósión. - *Kangaroo Ø 65 cm. No-burst.*



436 500 Asiento saltarín. - *Jumper seat.*



- 510 900 Pelotón classic Ø 45 cm. - Classic ball Ø 45 cm.
- 510 910 Pelotón classic Ø 55 cm. - Classic ball Ø 55 cm.
- 510 920 Pelotón classic Ø 65 cm. - Classic ball Ø 65 cm.
- 510 930 Pelotón classic Ø 75 cm. - Classic ballc Ø 75 cm.
- 510 940 Pelotón classic Ø 85 cm. - Classic ball Ø 85 cm.

TECNOCAUCHO®

Nuevo material desarrollado en nuestra fábrica de AMAYA Sport en España. Ofrece unas características muy superiores al caucho normal, proporcionando al producto final una mayor elasticidad y resistencia a la abrasión.

Tecnocaucho®

Innovative material created in our AMAYA Sport factory in Spain. It is much more flexible and abrasion-resistant than ordinary rubber providing a high quality end-product.

- 500 050 Fitness Ball Tecnocaucho® 55 cm.
- 500 051 Fitness Ball Tecnocaucho® 65 cm.
- 500 052 Fitness Ball Tecnocaucho® 75 cm.



PSICOMOTRICIDAD - PSYCOMOVEMENT



PELOTONES ANTI-EXPLOSIÓN

- 500 081 Pelota gigante anti-explosión Ø 45 cm. - Big ball burst resistant Ø 45 cm.
- 500 082 Pelota gigante anti-explosión Ø 55 cm. - Big ball burst resistant Ø 55 cm.
- 500 083 Pelota gigante anti-explosión Ø 65 cm. - Big ball burst resistant Ø 65 cm.
- 500 084 Pelota gigante anti-explosión Ø 75 cm. - Big ball burst resistant Ø 75 cm.
- 500 085 Pelota gigante anti-explosión Ø 85 cm. - Big ball burst resistant Ø 85 cm.



PELOTÓN SENSORIAL

530 555 Pelotón sensorial superficie pinchos Ø 55 cm. - *Sensorial ball with spiky surface Ø 55 cm.*

530 565 Pelotón sensorial superficie pinchos Ø 65 cm. - *Sensorial ball with spiky surface Ø 65 cm.*

530 575 Pelotón sensorial superficie pinchos Ø 75 cm. - *Sensorial ball with spiky surface Ø 75 cm.*



PELOTÓN T.P.E. para gimnasia, fabricados en materiales nuevos, más ligeros y resistentes.

Gran mejora en las prestaciones en comparación a la formulación original.

El Test de resistencia al estallido por compresión ensayado en la máquina europea estándar INSTRON, determina que soportan un peso superior a los 1000 Kg. en condiciones normales.

New big balls for aerobic and gymnastic, made in new materials, lighter and more resistant.

Improvement in performance qualities in comparison with original formulation.

The bursting resistance under compression test made by the european standard INSTRON, machine states that the big balls support a weight superior a 1000 Kg. in average conditions.

510 101 Pelotones TPE "fitness ball" anti-explósión, gimnasia y terapia medicinal Ø 45 cm.

Flexi TPE balls for aerobic, gymnastics and medicinal therapy Ø 45 cm.

510 201 Pelotones TPE "fitness ball" anti-explósión, gimnasia y terapia medicinal Ø 55 cm.

Flexi TPE balls for aerobic, gymnastics and medicinal therapy Ø 55 cm.

510 301 Pelotones TPE "fitness ball" anti-explósión, gimnasia y terapia medicinal Ø 65 cm.

Flexi TPE balls for aerobic, gymnastics and medicinal therapy Ø 65 cm.

510 401 Pelotones TPE "fitness ball" anti-explósión, gimnasia y terapia medicinal Ø 75 cm.

Flexi TPE balls for aerobic, gymnastics and medicinal therapy Ø 75 cm.

510 501 Pelotones TPE "fitness ball" anti-explósión, gimnasia y terapia medicinal Ø 85 cm.

Flexi TPE balls for aerobic, gymnastics and medicinal therapy Ø 85 cm.

510 601 Pelotones TPE "fitness ball" anti-explósión, gimnasia y terapia medicinal Ø 95 cm.

Flexi TPE balls for aerobic, gymnastics and medicinal therapy Ø 95 cm.

510 651 Pelotones TPE "fitness ball" anti-explósión, gimnasia y terapia medicinal Ø 120 cm.

Flexi TPE balls for aerobic, gymnastics and medicinal therapy Ø 120 cm.

510 701 Pelotones TPE "fitness ball" anti-explósión, gimnasia y terapia medicinal Ø 130 cm.

Flexi TPE balls for aerobic, gymnastics and medicinal therapy Ø 130 cm.



PELOTÓN FLOTANTE NYLON

510 040 Pelotón flotante nylon Ø 45 cm. Cámara interior de látex. - *Air floating nylon ball Ø 45 cm. Inner látex bladder.*

510 050 Pelotón flotante nylon Ø 60 cm. Cámara interior de látex. - *Air floating nylon ball Ø 60 cm. Inner látex bladder.*

510 060 Pelotón flotante nylon Ø 75 cm. Cámara interior de látex. - *Air floating nylon ball Ø 70 cm. Inner látex bladder.*

510 070 Pelotón flotante nylon Ø 120 cm. Cámara interior de látex. - *Air floating nylon ball Ø 120 cm. Inner látex bladder.*



437 102 KICKING BALL



437 100 SKIPPYBALL



PSICOMOTRICIDAD - PSYCOMOVEMENT



437 001 CILINDRO CACAHUET
75 cm longitud.
Peanut cylinder, 75 cm. length.



437 000 CILINDRO
75 cm longitud. - Cylinder 75 cm. length.



437 002 CILINDRO INFANTIL 42 cm longitud.
Children's cylinder, 42 cm length.

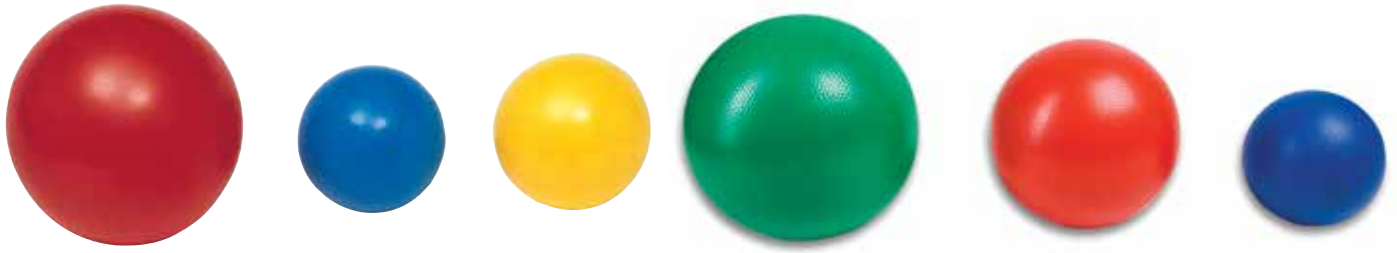

464 800 Pelota lisa PVC, Ø 140 mm. - *Plain PVC ball, Ø 140 mm.*
464 900 Pelota lisa PVC, Ø 180 mm. - *Plain PVC ball, Ø 180 mm.*
465 000 Pelota lisa PVC, Ø 220 mm. - *Plain PVC ball, Ø 220 mm.*

465 100 Pelota rugosa PVC, Ø 140 mm. - *Rugged PVC ball, Ø 140 mm.*
465 200 Pelota rugosa PVC, Ø 180 mm. - *Rugged PVC ball, Ø 180 mm.*
465 300 Pelota rugosa PVC, Ø 220 mm. - *Rugged PVC ball, Ø 220 mm.*



465 400 Pelota rugosa PVC decorada, Ø 140 mm.
Rugged printed PVC ball, Ø 140 mm.
465 500 Pelota rugosa PVC decorada, Ø 180 mm.
Rugged printed PVC ball, Ø 180 mm.
465 600 Pelota rugosa PVC decorada, Ø 220 mm.
Rugged printed PVC ball, Ø 220 mm.



464 400 Pelota en relieve PVC, Ø 100 mm. - *Grooved ball PVC, Ø 100 mm.*
464 500 Pelota en relieve PVC, Ø 140 mm. - *Grooved ball PVC, Ø 140 mm.*
464 600 Pelota en relieve PVC, Ø 180 mm. - *Grooved ball PVC, Ø 180 mm.*
464 700 Pelota en relieve PVC, Ø 220 mm. - *Grooved ball PVC, Ø 220 mm.*



466 101 Pelota perforada con cascabel, Ø 120 mm.
Eva ball with holes and bell, Ø 120 mm.
466 102 Pelota perforada con cascabel, Ø 160 mm.
Eva ball with holes and bell, Ø 160 mm.



466 200 Pelota rugosa caucho celular, Ø 220 mm.
Rugged rubber ball, Ø 220 mm.
466 300 Pelota rugosa caucho celular, Ø 180 mm.
Rugged rubber ball, Ø 180 mm.
466 400 Pelota rugosa caucho celular, Ø 140 mm.
Rugged rubber ball, Ø 140 mm.



439 815 Módulo suelto de piscina, alt. 25 cm. Longitud. 60 cm.
Single module for sensorial pool, height 25 cm. 60 cm. length.



439 850 Módulo suelto de piscina, altura 30 cm. Longitud. 60 cm.
Single module for sensorial pool, height 30 cm. 60 cm. length.



439 850 Módulo suelto de piscina, altura 30 cm. Longitud. 60 cm.
Single module for sensorial pool, height 30 cm. 60 cm. length.

PISCINAS SENSORIALES - SENSORIAL POOLS

439 899 Pelotas llenado de piscina Ø 85 mm. bolsa de 400 unidades 1 color.
Balls for pool Ø 85 mm. Bag of 400 unt. 1 color.

439 900 Pelotas llenado de piscina Ø 75 mm. caja de 600 unidades en 6 colores.
Balls for pool Ø 75 mm. 6 colors.

439 910 Pelotas llenado de piscina Ø 75 mm. bolsa de 500 unidades 1 color.
Balls for pool Ø 75 mm. 1 color.



439 871 Pieza recta inferior, alt. 25 cm. Longitud. 60 cm.
Single lower straight piece. 25 cm. 60 cm. length.



439 872 Pieza recta superior, alt. 30 cm. Longitud. 60 cm.
Single upper straight piece. 30 cm. 60 cm. length.



439 875 Pieza esquina inferior, alt. 25 cm.
Single lower corner. 25 cm.

439 905 100 pelotas piscina. Diámetro 75 mm. s. Bolsa de 100 unidades en 6 colores.

100 pool balls. Diam. 75 mm. colours: red, yellow, blue, green, pink, orange. From 0 years on



439 876 Pieza esquina superior, alt. 30 cm..
Single upper corner. 30 cm.



439 810 Piscina sensorial multiforma en forma de ocho abierto, altura 52 cm. Pelotas no incluidas.
Sensorial pool (peanut form), height 52 cm. Balls not included.

439 840 Piscina sensorial multiforma en forma de ocho abierto, altura 30 cm. Compuesta por 16 módulos. Pelotas no incluidas.
Sensorial pool (peanut form), height 30 cm., 16 modules. Balls not included.



439 865 Piscina sensorial en cruz, 2 x 2 m. Altura 52 cm. Pelotas no incluidas.
Sensorial pool in cross 2 x 2 m. height 52 cm. Balls not included.



439 830 Piscina sensorial multiforma redonda, Ø interior 1,50 m. altura 30 cm. Pelotas no incluidas.
Sensorial round pool, Ø 1,50 m., height 30 cm. Balls not included.



439 800 Piscina sensorial multiforma redonda, Ø interior 1,50 m. altura 52 cm. Pelotas no incluidas.
Sensorial round pool, Ø 1,50 m., height 52 cm. Balls not included.



439 710 Piscina arena cuadrada de exterior 152 x 152 x 25 cm.
Square pool for sand exterior 152 x 152 x 25 cm.



439 870 Parque infantil cuadrado, interior 130 x 130 cm. Altura 52 cm.
Square playground, inner 130 x 130 cm. height 52 cm.



439 700 Piscina para arena, Ø interior 1,50 m., altura 25 cm.
Sensorial pool for sand, Ø 1,50 m., height 25 cm.



437 430 Piscina de juegos, parque de nylon. No incluye pelotas de piscina.
 Diámetro: 135 cm. Altura: 60 cm.
Play pool - park made of nylon. Not including pool balls. Diameter: 135 cm. Height: 60 cm.

PARQUE MODULAR SOFT GUARDA MATERIAL

Sistema de parque modular. Acoplando los módulos se pueden realizar piscinas sensoriales de pelotas, parques de juegos, separadores etc... Interior hueco en el que se puede guardar todo tipo de material como pelotas, juguetes... etc. Tapa con bisagras de seguridad. Fabricado en material no tóxico, suave e anti impacto. Máxima seguridad.

Medida de la pieza: largo 100 cm + alto 50 cm + ancho 25 cm.

SOFT MODULE PARK WITH STORAGE SYSTEM

With this module you can assembly sensory ball pools, playgrounds, spacers etc. Safety hinged lid and interior space for storing balls, toys... Non-toxic, soft. Maximum security.

Piece size: 100 cm long + 50 cm high + 25 cm wide.



439 882 Parque modular soft guarda material, 6 módulos + 6 piezas de unión.

Soft module park with storage system, 6 modules.



439 880 Parque modular soft guarda material, 1 módulo + pieza de unión.

Soft module park with storage system, 1 module + union.



439 881 Parque modular soft guarda material, 5 módulos + 5 piezas de unión.

Soft module park with storage system, 5 modules.



Fabricado en P.U. espumado. Piezas para ser utilizadas en interiores con suelos lisos.
 Manufactured in foamed P.U. Parts to use indoors with smooth floors.

PELOTAS Y FIGURAS DE FOAM Y FOAM RECUBIERTO - FOAM AND COATED FOAM BALLS AND FIGURES



450 050 Figuras de equilibrio, set de 4 figuras diferentes.
 Set 4 balancing figures.



442 806 Juego manos y pies foam, set de 8 piezas.
 Foam hands and feet game. Set of 8 pieces.



455 001 Dado Foam de 20 x 20 cm. - Foam dice 20 x 20 cm.



443 902 Espada foam- Foam sword.



442 700 Set de bolos foam. - Foam bowling.



455 000 Set de bolos foam recubierto - Coated foam bowling.



- 443 100** Pelota Ø 210 mm. Peso: 270 gr. Apto para volley oficial, fútbol y juegos diversos.
- 443 200** Pelota Ø 190 mm. Peso: 225 gr. Apto para mini-volley, fútbol nº3, mini-basket y juegos diversos.
- 443 600** Pelota Ø 160 mm. Peso: 120 gr. Apto para mini-balónmano y juegos diversos.
- 443 700** Pelota Ø 130 mm. Peso: 70 gr. Apto para juegos de mano.

- 443 800** Pelota Ø 95 mm. Peso: 30 gr. Apto para juegos de mano y raqueta.
- 443 900** Pelota Ø 70 mm. Peso: 15 gr. Apto para juegos de raqueta, pala y juegos diversos.

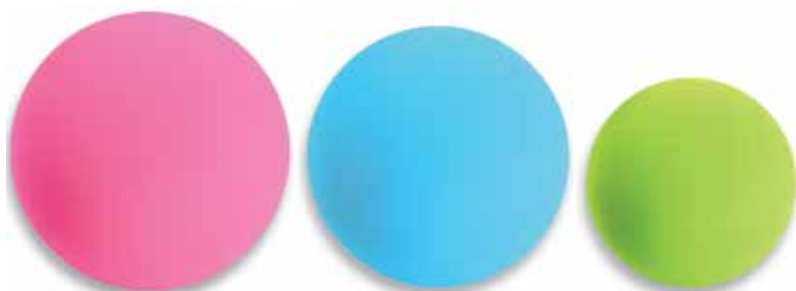

- Light Foam ball Ø 210 mm. weight ≈ 229 g.
- 443 932** Pelota foam ligero Ø 190 mm. Peso ≈ 189 g.
- Light Foam ball Ø 190 mm. Weight ≈ 189 g.
- 443 934** Pelota foam ligero Ø 160mm. Peso ≈ 102 g.
- Light Foam ball Ø 160 mm. Weight ≈ 102 g.



- 455 010** Pelota foam recubierto ligero Ø 210 mm. Light Coated Foam ball Ø 210 mm.
- 455 012** Pelota foam recubierto ligero Ø 190 mm. Light Coated Foam ball Ø 190 mm.
- 455 014** Pelota foam recubierto ligero Ø 160 mm. Light Coated Foam ball Ø 160 mm.



- 454 000** Foam recubierto piel Ø 210 mm. Peso: 304 gr. Foam ball Ø 210 mm. Weight: 304 gr.
- 454 100** Foam recubierto piel Ø 190 mm. Peso: 255 gr. Foam ball Ø 190 mm. Weight: 255 gr.
- 454 200** Foam recubierto piel Ø 160 mm. Peso: 136 gr. Foam ball Ø 160 mm. Weight: 136 gr.

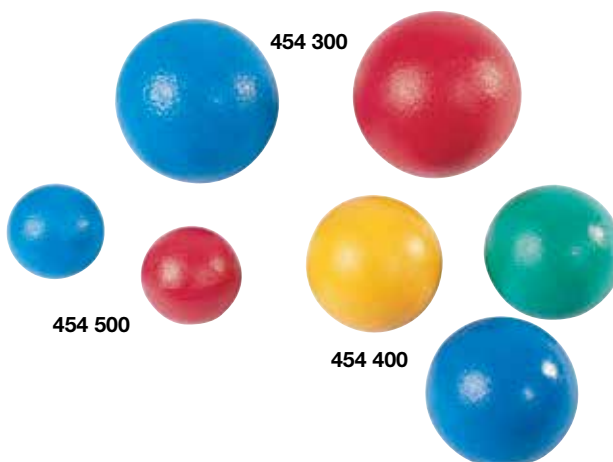

- 454 300** Foam recubierto piel Ø 130 mm. Peso: 80 gr. Coated foam ball Ø 130 mm. Weight: 80 gr.
- 454 400** Foam recubierto piel Ø 95 mm. Peso: 35 gr. Coated foam ball Ø 95 mm. Weight: 35 gr.
- 454 500** Foam recubierto piel Ø 70 mm. Peso: 19 gr. Coated foam ball Ø 70 mm. Weight: 19 gr.

Fabricado en poliuretano espumado y recubierto de material plástico muy resistente. Piezas para ser utilizadas en salas interiores con suelos lisos. Sin cremalleras ni objetos punzantes. Lavable. Los niños tienen que utilizar las piezas descalzos.

Made of polyurethane foam and covered with durable plastic material. Parts to use indoors with smooth floors. No zippers or sharp objects. Washable. Children have to use without shoes.



PELOTAS Y FIGURAS DE FOAM Y FOAM RECUBIERTO - FOAM AND COATED FOAM BALLS AND FIGURES

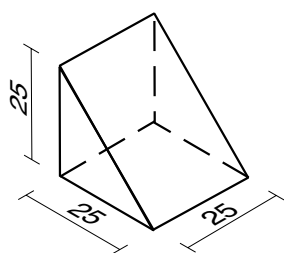

450 010 Figura número 10. - Figure number 10.

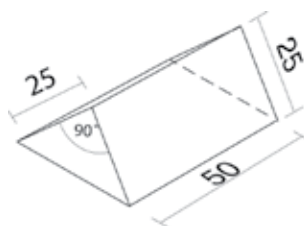

450 011 Figura número 11. - Figure number 11.

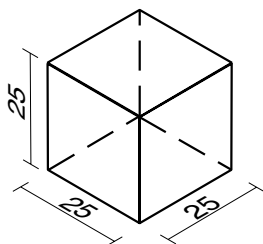

450 012 Figura número 12. - Figure number 12.

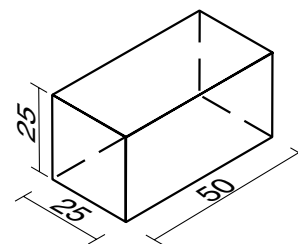

450 013 Figura número 13. - Figure number 13.

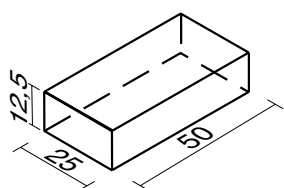

450 014 Figura número 14. - Figure number 14.

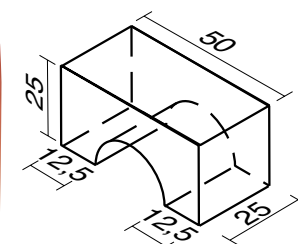

450 015 Figura número 15. - Figure number 15.

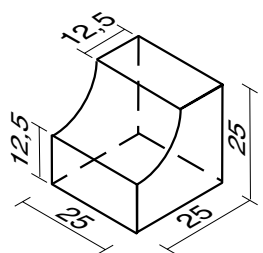

450 016 Figura número 16. - Figure number 16.



450 017 Figura número 17. - Figure number 17.

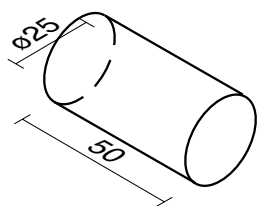
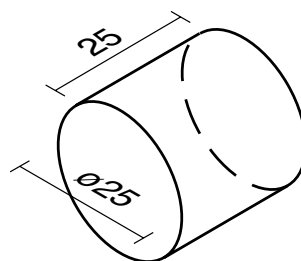

450 018 Figura número 18. - Figure number 18.



450 019 Figura número 19. - Figure number 19.

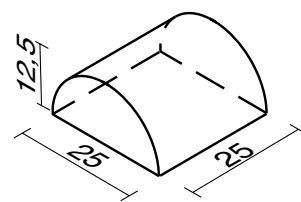

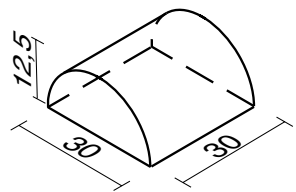

450 020 Figura número 20. - Figure number 20.

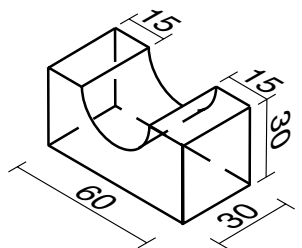

450 023 Figura número 23. - Figure number 23.

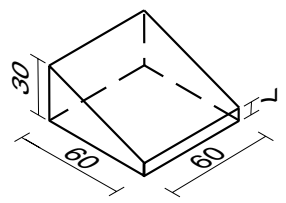

450 025 Figura número 25. - Figure number 25.

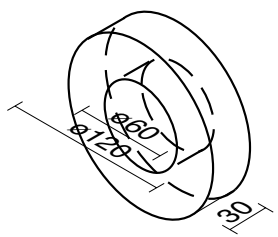

450 027 Figura número 27. - Figure number 27.

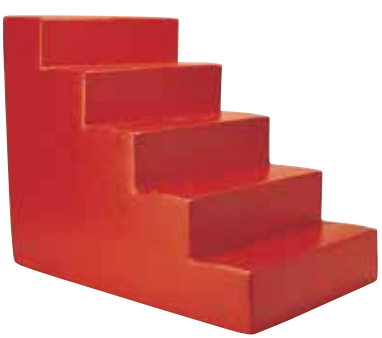
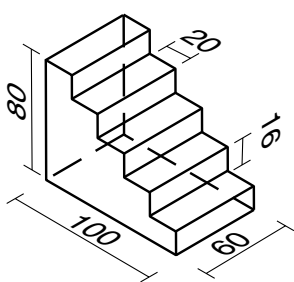

450 035 Figura número 35. - Figure number 35.

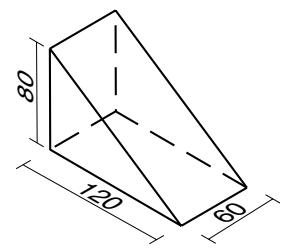
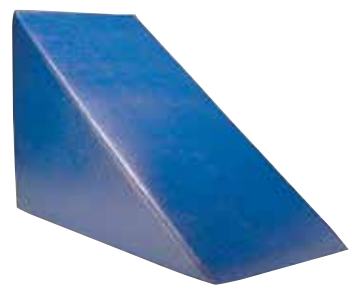

450 036 Figura número 36. - Figure number 36.

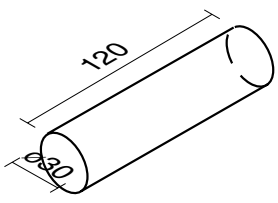

450 039 Figura número 39. - Figure number 39.

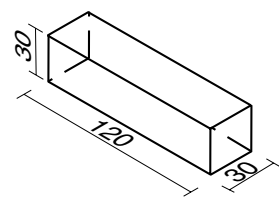

450 040 Figura número 40. - Figure number 40.

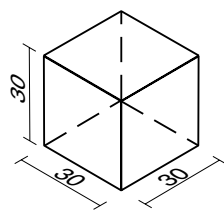

450 043 Figura número 43. - Figure number 43.

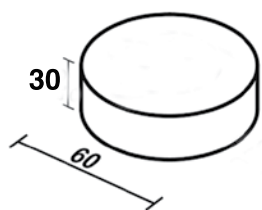

450 046 Figura número 46. - Figure number 46.

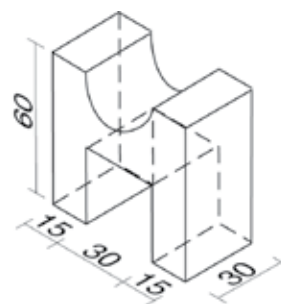

450 045 Figura número 45. - Figure number 45.

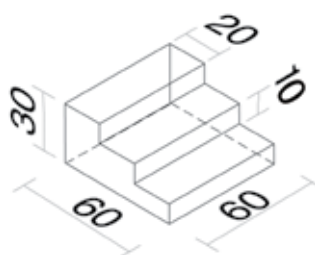

450 051 Figura número 51. - Figure number 51.

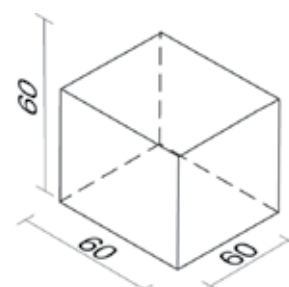

450 047 Figura número 47. - Figure number 47.

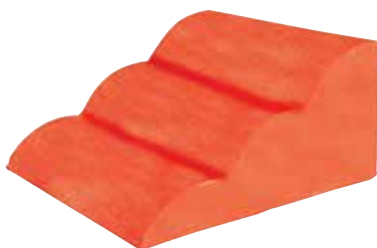
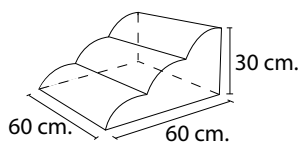

450 021 Figura número 21. - Figure number 21.

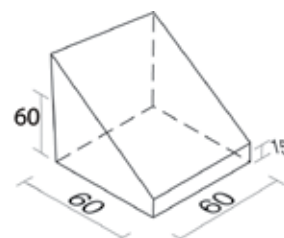

450 049 Figura número 49. - Figure number 49.

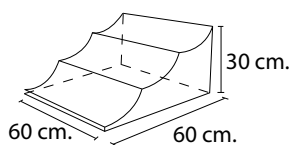

450 024 Figura número 24. - Figure number 24.

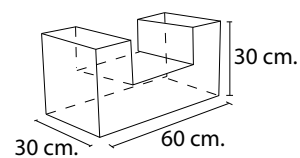
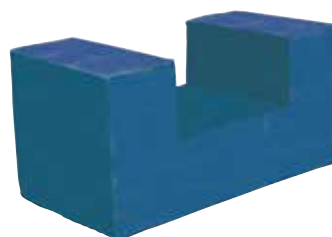

450 022 Figura número 22. - Figure number 22.

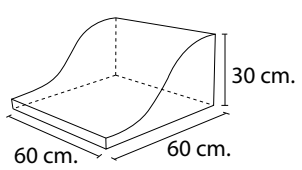
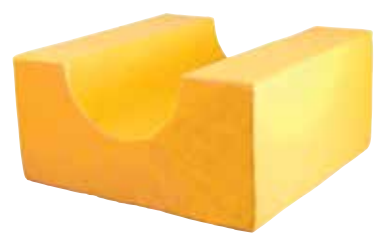
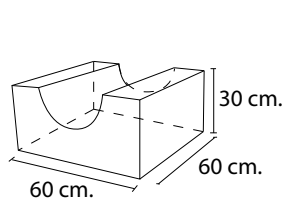

450 028 Figura número 28. - Figure number 28.

450 029 Figura número 29. - Figure number 29.

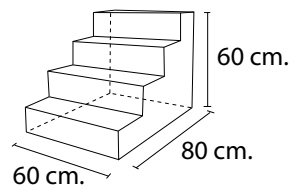
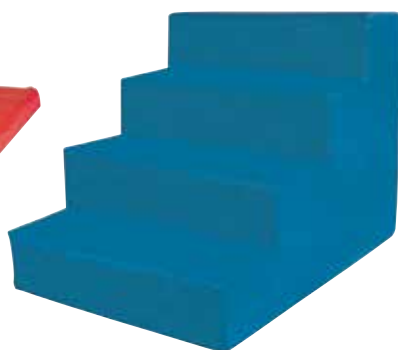
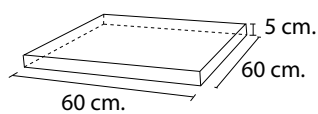

450 030 Figura número 30. - Figure number 30.

450 031 Figura número 31. - Figure number 31.

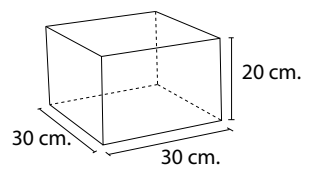
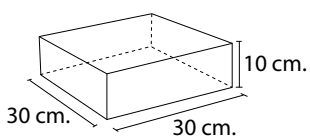

450 032 Figura número 32. - Figure number 32.

450 033 Figura número 33. - Figure number 33.

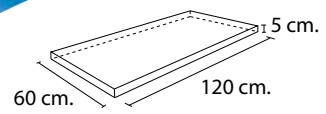
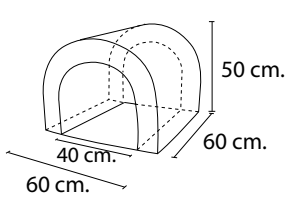

450 034 Figura número 34. - Figure number 34.

450 042 Figura número 42. - Figure number 42.

450 053 CONJUNTO DE PIEZAS RECUBIERTAS CON CUERO SINTÉTICO.

Caja con 22 piezas. Fabricadas en poliuretano espumado y recubierto de cuero sintético muy resistente. Piezas para ser utilizadas en salas interiores con suelos lisos. Sin cremalleras ni objetos punzantes. Lavable. Los niños tienen que utilizar las piezas descalzos. Nuevo sistema de cosido.

Set of synthetic leather coated foam figures. Box of 22 pieces. Made of polyurethane foam and covered with high resistance synthetic leather. Parts for use indoors with flat floors. No zippers or sharp objects. Washable. Kids have to use without shoes. New sewing system.



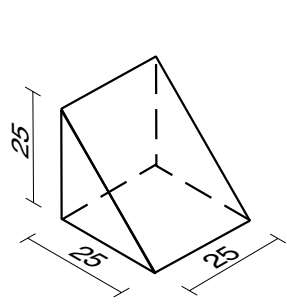

450 054 Figura número 54. - Figure number 54.

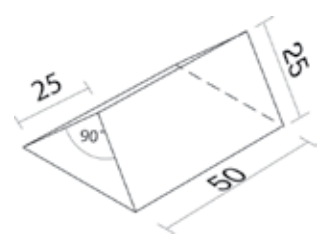

450 055 Figura número 55. - Figure number 55.

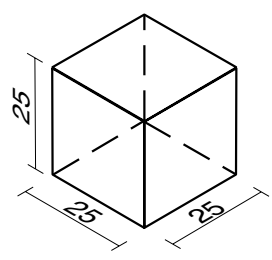

450 056 Figura número 56. - Figure number 56.

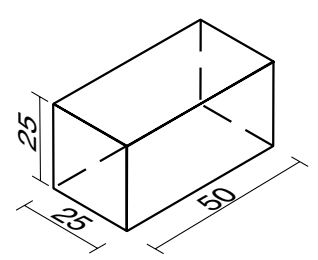

450 057 Figura número 57. - Figure number 57.

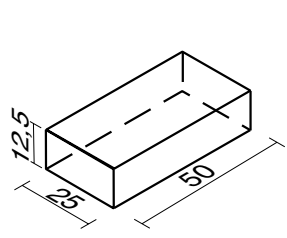

450 058 Figura número 58. - Figure number 58.

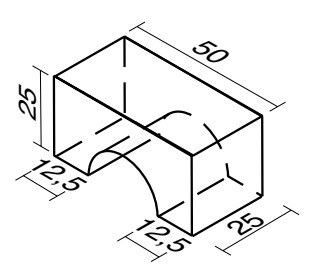
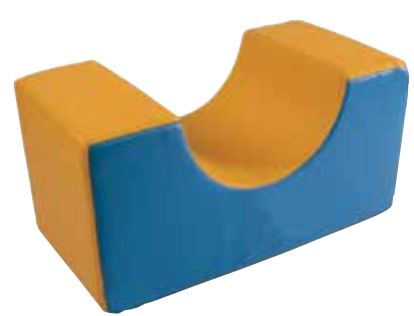

450 059 Figura número 59. - Figure number 59.

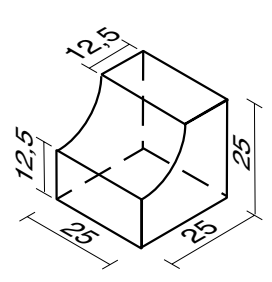

450 060 Figura número 60. - Figure number 60.



450 061 Figura número 61. - Figure number 61.

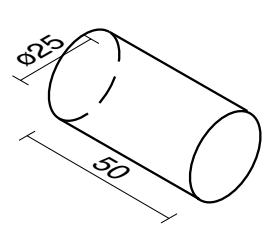
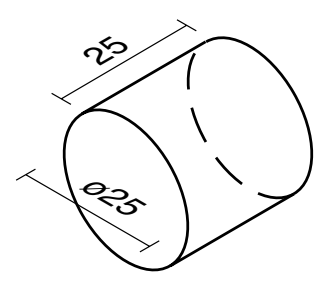

450 062 Figura número 62. - Figure number 62.

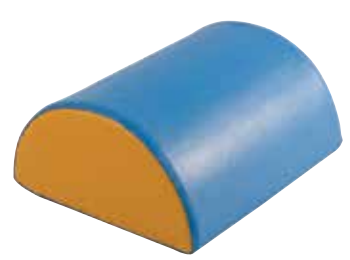

450 063 Figura número 63. - Figure number 63.

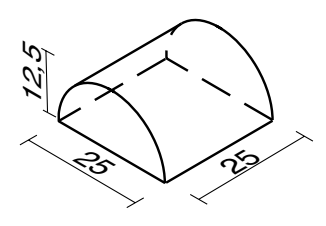

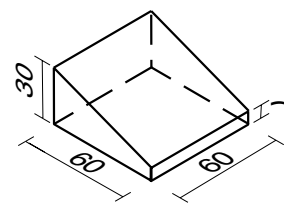
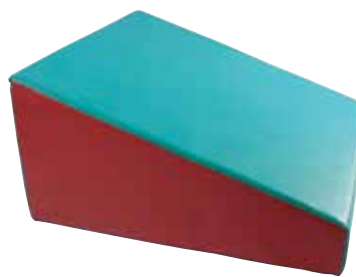
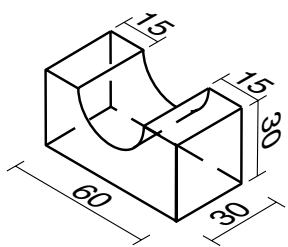

450 077 Figura número 77. - Figure number 77.

450 068 Figura número 68. - Figure number 68.

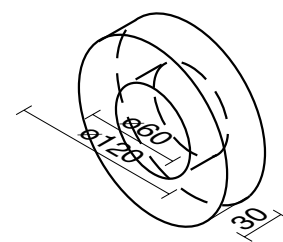
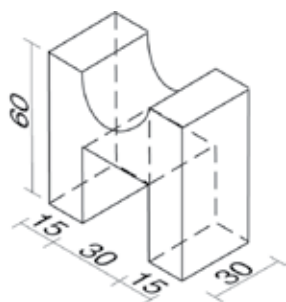

450 067 Figura número 67. - Figure number 67.

450 070 Figura número 70.- Figure number 70.

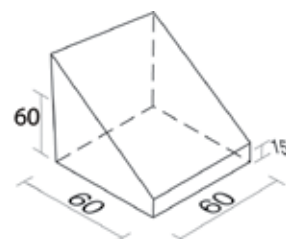
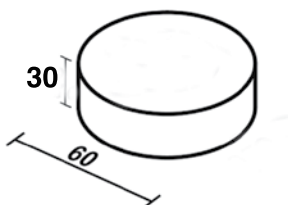

450 069 Figura número 69. - Figure number 69.

450 071 Figura número 71. - Figure number 71.

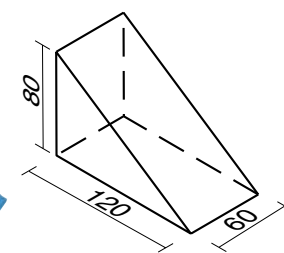
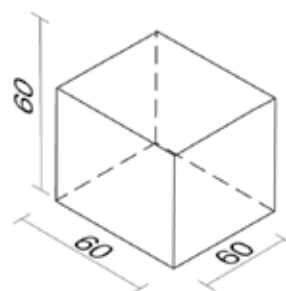

450 066 Figura número 66. - Figure number 66.

450 073 Figura número 73. - Figure number 73.

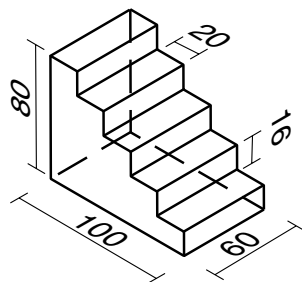

450 074 Figura número 74. - Figure number 74.

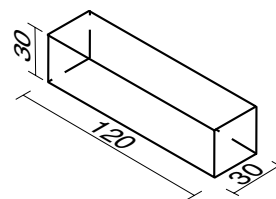

450 075 Figura número 75. - Figure number 75.

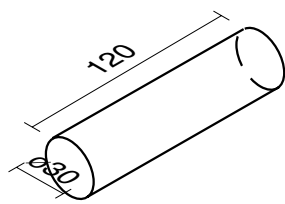

450 078 Figura número 78. - Figure number 78.

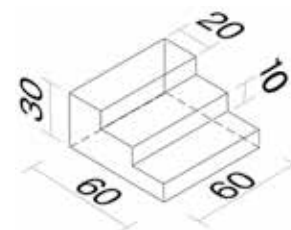

450 076 Figura número 76. - Figure number 76.

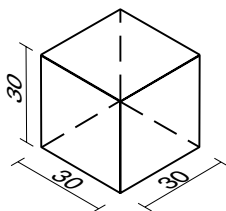

450 079 Figura número 79. - Figure number 79.

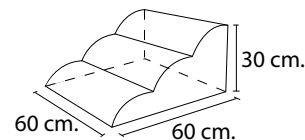

450 080 Figura número 80. - Figure number 80.

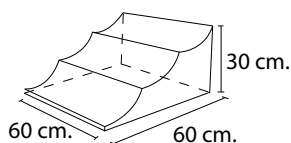

450 081 Figura número 81. - Figure number 81.

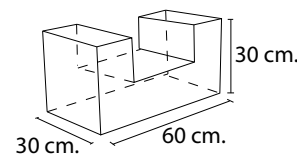
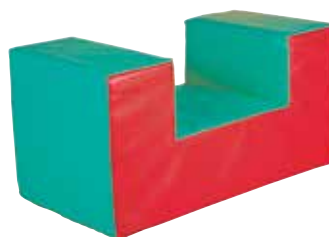

450 082 Figura número 82. - Figure number 82.

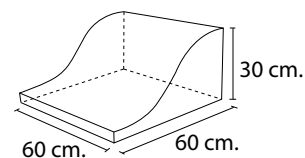
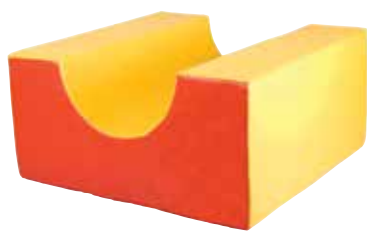
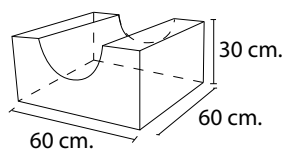

450 083 Figura número 83. - Figure number 83.

450 084 Figura número 84. - Figure number 84.

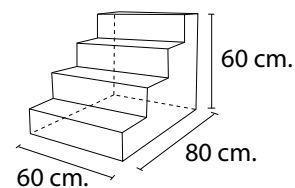
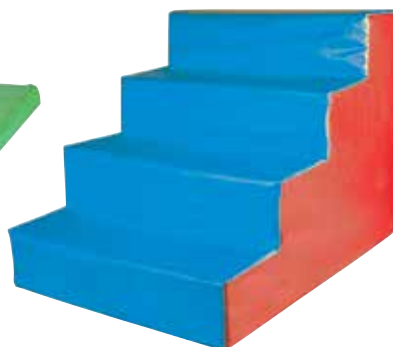
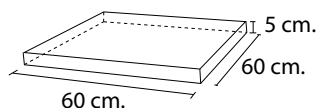

450 085 Figura número 85. - Figure number 85.

450 086 Figura número 86. - Figure number 86.

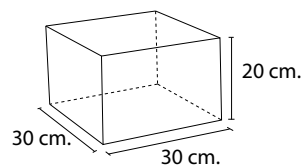
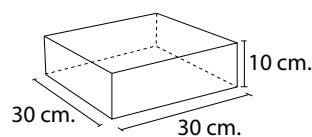

450 087 Figura número 87. - Figure number 87.

450 088 Figura número 88. - Figure number 88.

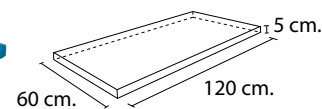
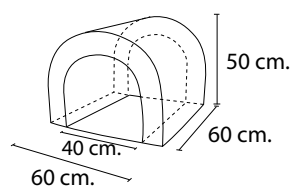

450 089 Figura número 89. - Figure number 89.

450 090 Figura número 90. - Figure number 90.

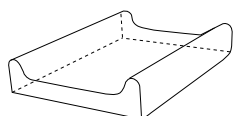

450 092 Figura número 92. Cambiador bebé. Medidas: 60 x 60 cm. Altura lateral: 15 cm. Altura central: 7 cm.
Figure number 92. Baby changer. Meassure: 60 x 60 cm. Lateral height 15 cm. Central height 7 cm.



450 105 Set de dos figuras recubiertas en piel. 30 cm. de altura.
 Compuesto por figuras 21 + 24.
 Set of two coated foam figures. 30 cm. high.
 Composed by figures 21 + 24.

460 200 Set de dos figuras recubiertas con lona. 30 cm. de altura.
 Compuesto por figuras 80 + 81.
 Set of two leather coated foam figures. 30 cm. high.
 Composed by figures 80 + 81.



450 110 Set de dos figuras recubiertas en piel. 30 cm. de altura.
 Compuesto por figuras 51 + 21.
 Set of two coated foam figures. 30 cm. high.
 Composed by figures 50 + 21.

460 205 Set de dos figuras recubiertas con lona. 30 cm. de altura.
 Compuesto por figuras 76 + 80.
 Set of two leather coated foam figures. 30 cm. high.
 Composed by figures 80 + 76.



450 120 Set de tres figuras recubiertas en piel. 30 cm. de altura.
 Compuesto por figuras 40 + 22 (x2).
 Set of three coated foam figures. 30 cm. high.
 Composed by figures 40 + 22 (x2).

460 210 Set de tres figuras recubiertas con lona. 30 cm. de altura.
 Compuesto por figuras 75 + 82(x2).
 Set of three leather coated foam figures. 30 cm. high.
 Composed by figures 75 + 82(x2).

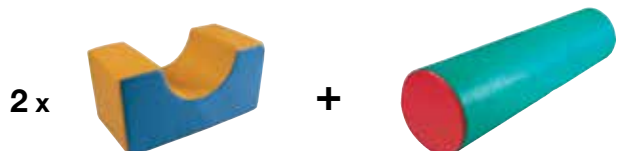
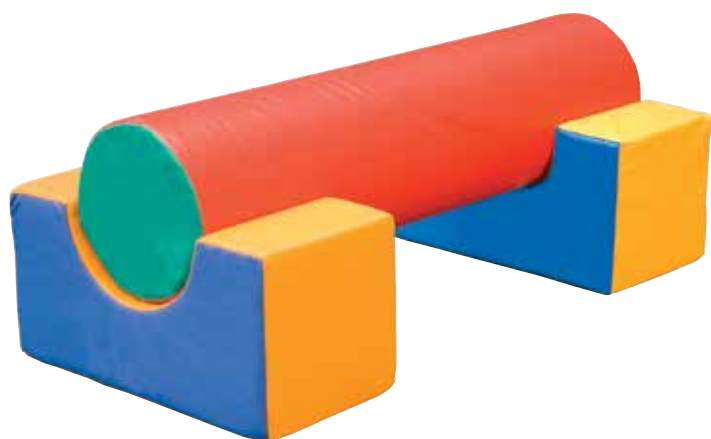

450 115 Set de tres figuras recubiertas en piel. 30 cm. de altura.

Compuesto por figuras 39 + 23 (x2).

Set of three coated foam figures. 30 cm. high.

Composed by figures 39 + 23 (x2).

460 215 Set de tres figuras recubiertas con lona. 30 cm. de altura.

Compuesto por figuras 78 + 77 (x2).

Set of three leather coated foam figures. 30 cm. high.

Composed by figures 78 + 77 (x2).

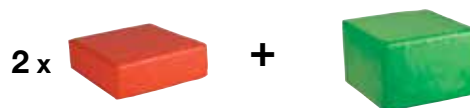

450 125 Set de tres figuras recubiertas en piel. 20 y 30 cm. de altura.

Compuesto por figuras 43 + 33 (x2).

Set of three coated foam figures. 20 and 30 cm. high.

Composed by figures 43 + 33 (x2).

460 220 Set de tres figuras recubiertas con lona. 20 y 30 cm. de altura.

Compuesto por figuras 79 + 88 (x2).

Set of three leather coated foam figures. 20 and 30 cm. high.

Composed by figures 79 + 88 (x2).



450 100 Set de cinco figuras recubiertas en piel. 10, 20 y 30 cm. de altura. Compuesto por figuras 43 + 33 (x2) + 32 (x2).

Set of five coated foam figures. 10, 20 and 30 cm. heigh. Composed by figures 43 + 33 (x2) + 32 (x2).

460 225 Set de cinco figuras recubiertas con lona. 10, 20 y 30 cm. de altura. Compuesto por figuras 79 + 88 (x2) + 87 (x2).

Set of five leather coated foam figures. 10, 20 and 30 cm. heigh. Composed by figures 79 + 88 (x2) + 87 (x2).



2 x



+

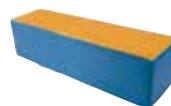

450 140 Set de tres figuras recubiertas en piel. 60 cm. de altura.
 Compuesto por figuras 40 + 45 (x2).
 Set of three coated foam figures. 60 cm. high.
 Composed by figures 40 + 45 (x2).

460 230 Set de tres figuras recubiertas con lona. 60 cm. de altura.
 Compuesto por figuras 75 + 67 (x2).
 Set of three leather coated foam figures. 60 cm. high.
 Composed by figures 75 + 67 (x2).

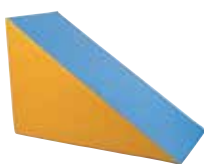

+



450 150 Set de dos figuras recubiertas en piel. 80 cm. de altura.
 Compuesto por figuras 35 + 36.
 Set of two coated foam figures. 80 cm. high.
 Composed by figures 35 + 36.

460 235 Set de dos figuras recubiertas con lona. 80 cm. de altura.
 Compuesto por figuras 73 + 74.
 Set of two leather coated foam figures. 80 cm. high.
 Composed by figures 73 + 74.

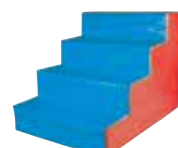

+



+

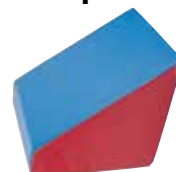

450 145 Set de tres figuras recubiertas en piel. 60 cm. de altura. Compuesto por figuras 49 + 47 + 31.
 Set of three coated foam figures. 60 cm. high. Composed by figures 49 + 47 + 31.

460 240 Set de tres figuras recubiertas con lona. 60 cm. de altura. Compuesto por figuras 71 + 66 + 86.
 Set of three leather coated foam figures. 60 cm. high. Composed by figures 71 + 66 + 86.

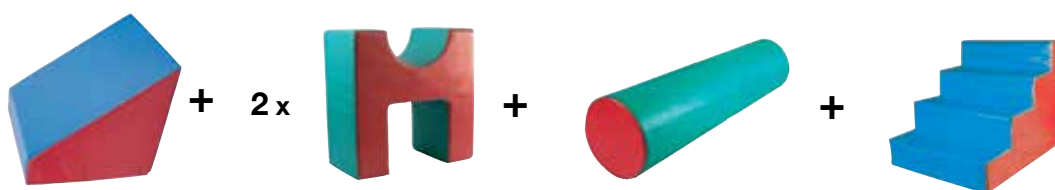

450 135 Set de cinco figuras recubiertas en piel. 60 cm. de altura. Compuesto por figuras 49 + 45 (x2) + 39 + 31.
Set of five coated foam figures. 60 cm. high. Composed by figures 49 + 45 (x2) + 39 + 31.

460 245 Set de cinco figuras recubiertas con lona. 60 cm. de altura. Compuesto por figuras 71 + 67 (x2) + 78 + 86.
Set of five leather coated foam figures. 60 cm. high. Composed by figures 71 + 67 (x2) + 78 + 86.



450 130 Set de nueve figuras recubiertas en piel. 30 cm. de altura. Compuesto por figuras 30 (x4) + 29 + 21 + 51 + 25 + 28.
Set of nine coated foam figures. 30 cm. high. Composed by figures 30 (x4) + 29 + 21 + 51 + 25 + 28.

460 250 Set de nueve figuras recubiertas con lona. 30 cm. de altura. Compuesto por figuras 68 + 81 + 80 + 83 + 84 + 85 (x4).
Set of nine leather coated foam figures. 60 cm. high. Composed by figures 68 + 81 + 80 + 83 + 84 + 85 (x4).



451 000 Camello foam. Altura cabeza: 428 mm. Altura joroba: 364 mm. Altura lomo: 230 mm. Longitud: 930 mm. Ancho: 250 mm.
Foam camel. Head height: 428 mm. Hump height: 364 mm. Back height: 230 mm. Length: 930 mm. Wide: 250 mm.



451 001 Coche foam. Altura ventana: 392 mm. Altura asiento: 205 mm. Longitud: 1 m. Ancho: 250 mm.
Foam car. Window height: 392 mm. Seat height: 205 mm. Length: 1 m. Wide: 250 mm.



451 002 Cocodrilo foam. Altura máxima: 210 mm. Longitud: 986 mm. Ancho: 250 mm.
Foam crocodile. Maximum height: 210 mm. Length: 986 mm. Wide: 250 mm.



451 004 Gusano foam. Altura cabeza: 480 mm. Altura lomo: 236 mm. Longitud: 995 mm. Ancho: 250 mm.
Foam worm. Head height: 480 mm. Back height: 236 mm. Length: 995 mm. Wide: 250 mm.



451 005 Mariquita foam. Altura cabeza: 337 mm. Altura lomo: 274 mm. Longitud: 996 mm. Ancho: 250 mm.
Foam ladybird. Head height: 337 mm. Back height: 274 mm. Length: 996 mm. Wide: 250 mm.



451 003 Vaca foam. Altura cabeza: 485 mm. Altura lomo: 230 mm. Longitud: 826 mm. Ancho: 250 mm.
Foam cow. Head height: 485 mm. Back height: 230 mm. Length: 826 mm. Wide: 250 mm.

TUBOS MUSICALES.

Cada tubo emite una nota musical al ser golpeado contra el suelo o entre ellos. Fabricados en un material blando y ligero. Perfectamente afinados.

MUSICAL TUBES.

Musical tubes. Every tube sounds a different musical note when is hitted. Made of soft and light material. Perfectly tuned.



441 042 Tubos diatónicos contraltos. 8 tubos: Do, Re, Mi, Fa, Sol, La, Si y Do. - C major diatonic scale tubes. 8 tubes: C', D', E', F', G', A', B', C".

441 043 Tubos cromáticos contraltos. 5 tubos: Do#, Mib, Fa#, Sol# y Sib. - C major chromatic scale tubes. 5 tubes: C#, E b', F#, G#, Bb".

441 044 Tubos pentatónicos contraltos. 6 tubos: Do, Re, Mi, Sol, La y Do. - C major pentatonic scale tubes. 6 tubes: C', D', E', G', A', C".



441 045 Tubos diatónicos bajos. 7 tubos: Do, Re, Mi, Fa, Sol, La y Si. Diatonic bass tubes. 7 tubes: C', D', E', F', G', A', B.

441 046 Tubos cromáticos bajos. 5 tubos: Do#, Mib, Fa#, Sol# y Sib. Chromatic bass tubes. 5 tubes: C#, Eb', Fa#, G#, Bb'.



441 048 Tapón golpeo suelo. Utilizados para bajar una escala el sonido del tubo. Especiales para el golpeo vertical con el suelo.

Stoppers for going down C major diatonic musical scale one octave.



441 050 CAMPANITAS MUSICALES

Conjunto de 8 campanitas musicales perfectamente afinadas. Escala diatónica. Novedoso sistema doble de percusión, mediante mango tradicional y pulsación. Incluye librito musical.

Set of 8 perfectly tuned music bells. Diatonic scale. New double system of percussion with the traditional handle and push button. With musical book.



441 054 Campanitas musicales de mesa grandes. Conjunto de 8 campanitas perfectamente afinadas. Escala diatónica. Sonido mediante pulsación. Acero y ABS. Medida: 8.2 x 8 cm.

Big Music desk bells. Set: 8 bells with different tone. Diatonic Scale. Sound by pressing. Steel and ABS. Size: 8.2x8cm

441 055 Campanitas musicales de mesa pequeñas. Conjunto de 8 campanitas perfectamente afinadas. Escala diatónica. Sonido mediante pulsación. Acero y ABS. Medida: 4.9 x 6 cm

Small Music desk bells. Set: 8 bells with different tone. Diatonic Scale. Sound by pressing. Steel and ABS. Size: 4.9 x 6 cm.



441 056 Campanitas musicales de tortuga grandes. Conjunto de 8 campanitas perfectamente afinadas. Escala diatónica. Sonido mediante pulsación. Acero y ABS. Medida: 110x92cm

Big Music turtles. Set: 8 bells with different tone. Diatonic Scale. Sound by pressing. Steel and ABS. Size: 110 x 92 cm.

441 057 Campanitas musicales de tortuga pequeñas. Conjunto de 8 campanitas perfectamente afinadas. Escala diatónica. Sonido mediante pulsación. Acero y ABS. Medida: 7.2x6.2cm

Small Music turtles. Set: 8 bells with different tone. Diatonic Scale. Sound by pressing. Steel and ABS. Size: 7.2 x 6.2 cm.



441 052 Campanitas musicales de mano grandes. Conjunto de 8 campanitas perfectamente afinadas. Escala diatónica. Sonido con mango tradicional. Acero y ABS. Medida: 7.4 x 13.6 cm.

Big Music Hand Bells. Set: 8 bells with different tone. Diatonic Scale. Sound by traditional system. Steel and ABS. Size: 7.4 x 13.6 cm.

441 053 Campanitas musicales de mano pequeñas. Conjunto de 8 campanitas perfectamente afinadas. Escala diatónica. Sonido con mango tradicional. Acero y ABS. Medida: 4.5 x 8 cm.

Small Music Hand Bells. Set: 8 bells with different tone. Diatonic Scale. Sound by traditional system. Steel and ABS. Size: 4.5 x 8 cm.



CAMPANITAS MUSICALES EN RUEDA - MUSICAL SPIN BELL

Este instrumento único, gira sobre una rueda de plástico. 8 campanitas con 8 notas diferentes. Para educación musical de los niños a partir de 3 Años. Escala diatónica. Sonido percusión con baqueta.

The bells rotate on a plastic wheel. Eight bells with 8 different notes. Diatonic scale. Sound with percussion drumstick.

441 058 Campanitas musicales de rueda grande. 212 x 126 x 212 cm. *Musical big spin bell 212 x 126 x 212 cm.*

441 059 Campanitas musicales de rueda pequeña. 150 x 95 x 150 cm. *Musical small spin bell. 150 x 95 x 150 cm.*



441 090 Cinturón de cascabeles. - *Jingle bells belt.*



441 014 Cascabeles grande. - *Big jingle bells.*

441 015 Cascabeles mediano. - *Medium jingle bells.*

441 016 Cascabeles pequeño. - *Small jingle bells.*



441 012 Pulsera de cascabeles. *Jingle bells bracelet.*



441 013 Tobillera de cascabeles. *Jingle bells ankle support.*



441 085 Mini cascabel de colores con mango de madera. 17 cm.
Mini jingle bells coloured with wood handle. 17 cm.



441 095 Cascabeles con mango de plástico.
Jingle bells with plastic handle.



441 100 Maracas mini de plástico. 13 cm.
Mini plastic maracas 13 cm.



441 009 Maracas de plástico con arena.
Plastic maraccas with sand.



441 019 Castañuelas de madera con mango.
Wood castanets with handle.



441 010 Castañuelas de plástico.
Plastic castanets.



441 011 Huevos sonoros. - *Musical eggs.*



441 017 Sambino doble. *Double sambino.*
441 018 Sambino triple. *Triple sambino.*



441 120 Guiro - *Wood scrapped instrument.*



441 060 Cabasa Ø 10 cm.



441 033 Caja china.
Chinese box.



441 068 Palo de lluvia 30,50 cm. - *Rain maker 30,50 cm.*
441 069 Palo de lluvia 50 cm. - *Rain maker 50 cm.*



441 031 Guiro 2 tonos.
Wood scrapped instrument in 2 tones.



441 030 Raspa. - *Guiro.*



441 064 Tambor de olas. Ø 25,4 cm.
Wave drum. Ø 25,4 cm.

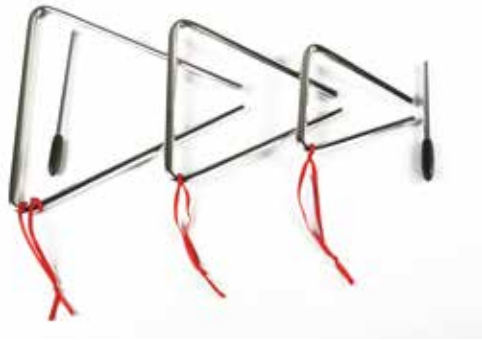

441 027 Triángulo pequeño 10cm. *Small triangle 10 cm.*
 441 028 Triángulo mediano. 15cm. *Medium triangle 15 cm.*
 441 029 Triángulo grande. 20cm. *Big triangle 20 cm.*



441 032 Claves madera. - *Wood sound sticks.*



441 110 Pandereta mini de plástico. *Plastic mini tambourine.*



441 026 Crótalos. Ø 60 mm. *Cymbals Ø 60 mm.*



441 066 Platos. 20 cm. - *Big brass heavy 20 cm.*



441 020 Pandereta 10 cm. - *10 cm. tambourine.*
 441 021 Pandereta 15 cm. - *15 cm. tambourine.*
 441 022 Pandereta 18 cm. - *18 cm. tambourine.*
 441 023 Pandereta 21 cm. - *21 cm. tambourine.*
 441 024 Pandereta 23 cm. - *23 cm. tambourine.*



441 025 Media pandereta de plástico. - *Half plastic tambourine.*



441 135 Pandereta 25 cm. Crótalos dobles. Membrana plástica. *Tambourine 25 cm. Double Cymbals. Plastic membrane.*
 441 140 Pandereta 30 cm. Crótalos dobles. Membrana plástica. *Tambourine 30 cm. Double Cymbals. Plastic membrane.*



441 115 Tambor de mano infantil de colores. 20 cm. Cuerpo de madera. Baqueta de plástico y espuma. *Children Hand Drum in colors. 20 cm. Wood body. Plastic and foam stick.*



441 062 Set de 3 tambores de 30, 25 y 20 cm. Con bolso para transporte.
Set of 3 drums of 30, 25 and 20 cm. with a bag.



441 041 Tambor. Ø 170 mm.
Drum Ø 170 mm.



441 210 Tamborín.
Tambourine.



441 235 Tambor de suelo grande. 30 cm. Con baquetas.
Ground drum big. 30 cm. With sticks.

441 230 Tambor de suelo mediano. 20 cm. Con baquetas.
Ground drum medium. 20 cm. With sticks.

441 225 Tambor de suelo pequeño. 15 cm. Con baquetas.
Ground drum small. 15 cm. With sticks.



441 040 Bongos. - Bongos.



441 200 Cajón. 22 x 22 x 40 cm. Incluye bolsa de transporte.
Box 22 x 22 x 40 cm. Transport bag included.



441 205 Djembe. Membrana plástica. Ø 25 x 48 cm.
Djembe. Plastic membrane Ø 25 x 48 cm.



441 245 Set de percusión grande. Bolsa compuesta por:

maracas de plástico, castañuelas de plástico, 1 set de pulseras con cascabeles, 2 cascabeles grandes, sambino triple, castañuelas con mango de madera, panderetas de 18 y 21 cm. Crótalos, triángulo de 15 cm. Raspa, claves de madera, caja china, tambor 170 mm. Platos 20 cm. Cinturó con cascabeles y 2 huevos sonoros.

Big percussion set. Bag composed by: plastic maracas, plastic castnet, sleight bell bells 1 set, sleight 4 jingle bells big, triple sambino, castnet on handle natural, tambourine 18 and 21 cm. Brass heavy, triangle 15 cm. Double wood block, hardwood, wood block 17,5 cm. tambourine 17 cm. Big brass heavy 20 cm. Jingle bells belt. Chicken shake in bulk.



441 246 Set percusión mediano. Bolsa compuesta por: 1 Pandereta 21 cm, 1 Crótalos 20 cm, 1 Triángulo 20 cm, 1 Triángulo 15 cm, 1 Pulsera con cascabeles, 1 set de Maracas de Madera, 1 castañuela con mango de Madera, 1 set claves, 1 Guiro 1 tono con mango y 1 Huevo Sonoro.

MEDIUM PERCUSSION SET. Bag composed by: 1 Tambourine 21 cm, 1 set big brass heavy 20 cm, 1 Triangle 20 cm, 1 Triangle 15 cm, 1 Jingle bell handle small, 1 set wooden maracas, 1 wooden castnets, 1 set claves, 1 single bell Agogo, 1 Musical Egg.



441 250 Set de percusión pequeño. Bolsa compuesta por:

1 set de pulseras de cascabeles, 1 set de tobilleras de cascabeles, sambino doble, castañuelas con mango de madera, pandereta 15 cm. Triángulo 10 cm. Mini cascabel de colores con mango de madera, cinturón de cascabeles, cascabeles con mango de plástico, maracas mini de plástico, tambor de mano infantil de colores, 1 set de huevos sonoros.

Small percussion set. Bag composed by: 2 jingle bells bracelets, 2 jingle bells ankle support, double sambino, castnet on handle natural, tambourine 15 cm. Triangle 10 cm. Mini jingle bells coloured with wood handle. 17 cm. Jingle bells belt, Jingle bells with plastic handle, mini plastic maracas, children hand color drum, 1 set of musical eggs.



440 904 Flauta tenor barroca. - *Baroque Tenor flute.*



440 903 Flauta alto barroca. - *Baroque Contralto flute.*



440 902 Flauta soprano barroca. - *Baroque soprano flute.*



440 901 Flauta soprano moderna. - *Modern soprano flute.*



441 072 Carrillon 8 notas separadas diatónico. - *Chimes. 8 notes.*



441 070 Carrillón curvo de 8 notas diatónico.
Carrillon 8 notes diatonic.



441 185 Campanas tubulares con base. - *Tubular bells with base.*

441073 SET DE INICIACIÓN A LA MÚSICA - SET FOR INITIATION IN MUSIC

Juego para el desarrollo del sentido del ritmo y la iniciación en el lenguaje musical.

Cada color corresponde a una nota musical. El profesor con la ayuda del libro colocará en la pizarra las fichas de colores que componen la canción. Cada niño tendrá una tecla de un color y una baqueta. Los niños seguirán los colores de la pizarra y harán sonar su tecla cuando corresponda. Para niveles más avanzados el profesor podrá escribir en los círculos magnéticos el nombre de la nota musical con los rotuladores, e incluso podrá dibujar un pentagrama en la pizarra magnética para iniciación en el lenguaje musical.

Carrillón de 13 notas en 13 colores diferentes. 13 baquetas de madera. 1 Pizarra magnética de 110 x 60 cm.

2 Rotuladores y un borrador. 224 círculos magnéticos de 8 cm diámetro en 13 colores. 1 Libro con partituras musicales. 34 canciones infantiles (24 en castellano y 10 en inglés).

Game for developing the sense of rhythm and introducing into music theory and practice.

Every color is a musical note. Teacher place the color fridge magnet on the white-board following the musical book. Every child take one color-key and one drumstick. Children follow the color fridge magnet on the white-board and play their color-key when it is their turn. ADVANCED LEVEL: Teacher can write the note name on the fridge magnet with the labelling, and can draw one staff on the white-board for introducing into music theory.

Composition: Chimes with 13 separated notes in 13 colors. 13 drumsticks. 1 magnetic white board 110 x 60 cm. 2 labelings and 1 eraser. 244 round fridge magnet 8 cm in 13 colors. 1 musical book with scores (24 spanish songs and 10 english songs)

441074 Set compuesto por carrillón y libro con partituras musicales.

Set of 13 separated chimes and music book (24 spanish songs and 10 english songs)



441 075 Pizarra magnética de 110 x 60 cm. con rotuladores y borrador.
Magnetic white board 110 x 60 cm. with 2 labelings and 1 eraser.

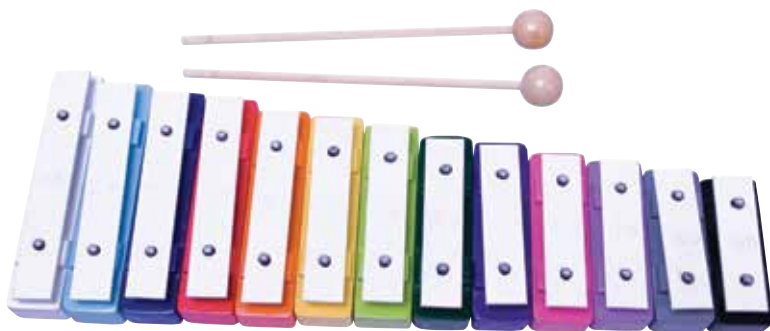

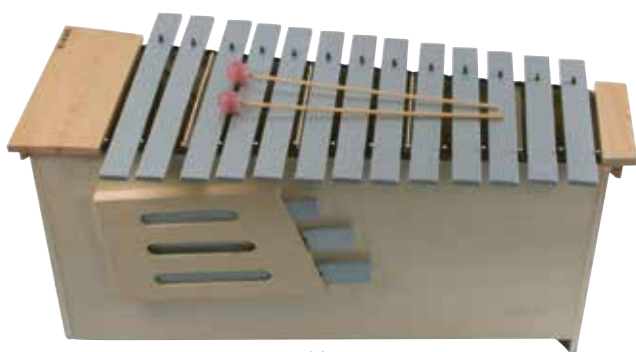

441 004

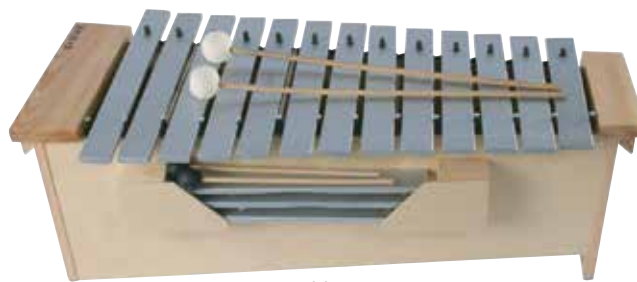

441 005

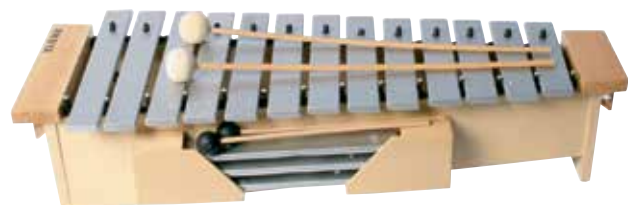

441 006

Metalófonos con 3 plaquetas intercambiables para diferentes escalas.

Metalophone with 3 interchangeable plates for diverse sounds.

441 004 Metalófono C1-A2. - *Metalophone C1-A2.*

441 005 Metalófono C2-A3. - *Metalophone C2-A3.*

441 006 Metalófono C3-A4. - *Metalophone C3-A4.*



441 002

Xilófonos con 3 plaquetas intercambiables para diferentes escalas.

Xilophone with 3 interchangeable plates for diverse sounds.

441 002 Xilófono C2-A3 Soprano y diatónico. - *Xilophone C2-A3.*



441 008 Carrillón.



441 034 Baqueta 1. Caucho. - *Drumstick 1. Rubber.*

441 035 Baqueta 2. Madera. - *Drumstick 2. Wood.*

441 036 Baqueta 3. Plástico. - *Drumstick 3. Plastic.*

441 037 Baqueta 4. Plástico. - *Drumstick 4. Plastic.*

441 038 Baqueta 5. Lana. - *Drumstick 5. Wool.*

441 039 Baqueta 6. Fibra. - *Drumstick 6. Fiber.*

441 145 Baquetas Boo Boo 7. Madera. - *Boo Boo Drumstick 7. Wood*



441 007 Pie de apoyo de Xilófonos y metalófonos.
Xilophone and metallophone support.

2

MOBILIARIO INFANTIL: CAMITAS, ESPEJOS Y SUELOS

*CHILDREN'S FURNITURE:
BEDS, MIRRORS AND GROUNDS*



TAPIZ PUZZLE EVA

Fabricado en material EVA seguro. Cumple certificado europeo referente a la inflamabilidad. Resistencia al fuego M2. Densidad: 35kg/m2. Colores: rojo, amarillo, azul y verde. Reversible.

Made with safe EVA material. Meets European certificate regarding flammability. Fire resistance M2. Density: 35kg / m2. Colors: red, yellow, blue and green. Reversible.



410 319 Baldosa tapiz puzzle 50 x 50 x 2 cm. Fabricada en EVA densidad 35.
Carpet puzzle. 50 x 50 x 2 cm. Made of EVA density 35.

410 320 Lateral tapiz puzzle. Fabricada en EVA densidad 35.
Lateral side. Made of EVA density 35.

410 321 Esquina tapiz puzzle. Fabricada en EVA densidad 35.
Corner puzzle. Made of EVA density 35.

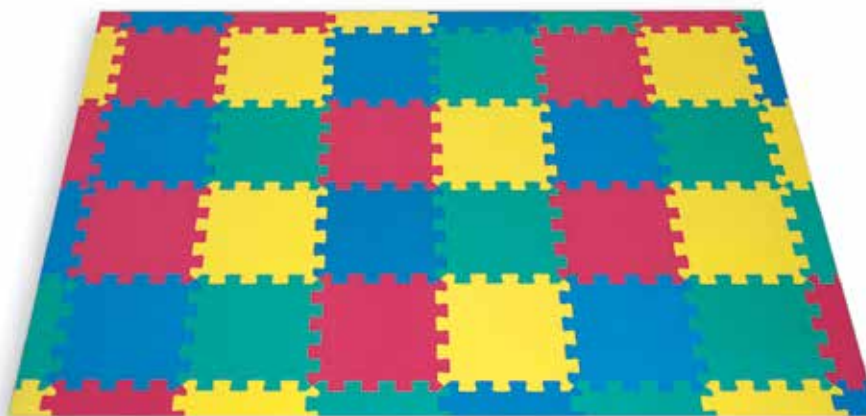

410 322 Set 308 x 214 x 2 cm. 24 baldosas, 20 laterales, 4 esquinas. Fabricadas en EVA densidad 35.
Set 308 x 214 x 2 cm. 24 tiles, 20 sides, 4 corners. Made of EVA density 35.



410 323 Set 214 x 214 x 2 cm. 16 baldosas, 16 laterales, 4 esquinas. Fabricadas en EVA densidad 35.
Set 214 x 214 x 2 cm. 16 tiles, 16 sides, 4 corners. Made of EVA density 35.

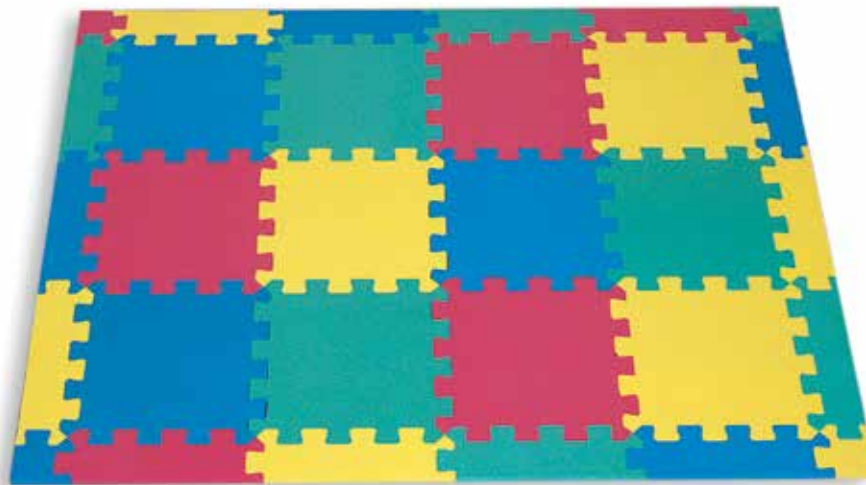

410 324 Set 167 x 214 x 2 cm. 12 baldosas, 14 laterales, 4 esquinas. Fabricada en EVA densidad 35.
Set 167 x 214 x 2 cm. 12 tiles, 14 sides, 4 corners. Made of EVA density 35.



410 325 Set 167 x 167 x 2 cm. 9 baldosas, 12 laterales, 4 esquinas. Fabricadas en EVA densidad 35.
Set 167 x 167 x 2cm. 9 tiles, 12 sides, 4 corners. Made of EVA density 35.

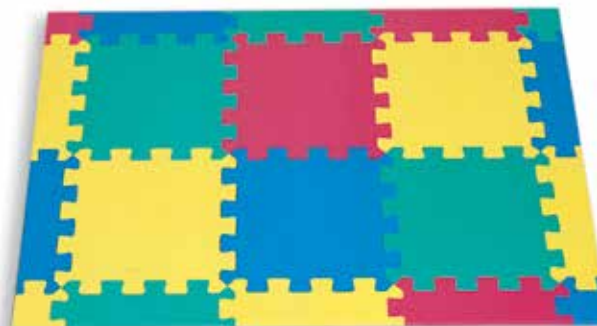

410 326 Set 120 x 167 x 2 cm. 6 baldosas, 10 laterales, 4 esquinas. Fabricadas en EVA densidad 35.
Set 120 x 167 x 2 cm. 6 tiles, 10 sides, 4 corners. Made of EVA density 35.



410 327 Set 120 x 120 x 2 cm. 4 baldosas, 8 laterales, 4 esquinas. Fabricadas en EVA densidad 35.
Set 120 x 120 x 2 cm. 4 tiles, 8 sides, 4 corners. Made of EVA density 35.

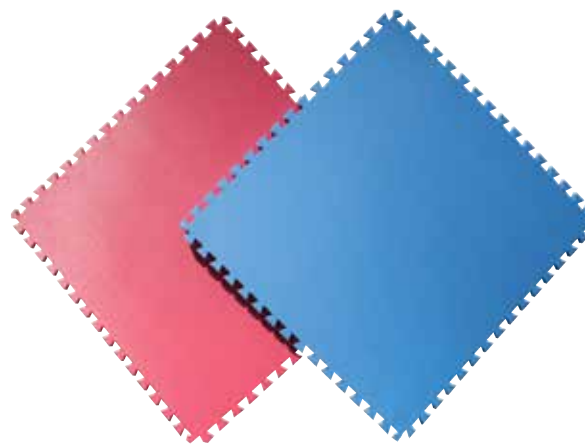

410 328 Suelos de EVA de 100 x 100 x 2 cm. Fabricado en EVA densidad 35. Protección anti-bacterias.
EVA carpet puzzle. of 100 x 100 x 2 cm. Made of EVA density 35. Antibacterial treatment.

410 329 Suelos de EVA de 100 x 100 x 1 cm. Fabricado en EVA densidad 35. Protección anti-bacterias.
EVA carpet puzzle. of 100 x 100 x 1 cm. Made of EVA density 35. Antibacterial treatment.

SUELO EVA AUTUMN

220 x 120 x 2 cm. - Puzzle EVA carpet Autumn 220 x 120 x 2 cm.



410 344 04 Suelo Autumn.
Amarillo, naranja, fuxia y verde.
Autumn carpet.
Yellow, orange, fuchsia and green.



410 344 02 Suelo Autumn azul.
Blue Autumn carpet.



410 344 03 Suelo Autumn.
Amarillo, azul, fuxia y verde.
Autumn carpet.
Yellow, blue, fuchsia and green.



410 344 01 Suelo Autumn verde.
Green Autumn carpet.

SUELO EVA SNOW.

220 x 115,3 x 2 cm. - Puzzle EVA carpet Autumn 220 x 115,3 x 2 cm.



410 345 02 Suelo Snow azul.
Blue Snow carpet.



410 345 04 Suelo Snow.
Amarillo, naranja, fuxia y verde.
Snow carpet.
Yellow, orange, fuchsia and green.



410 345 03 Suelo Snow.
Amarillo, azul, fuxia y verde.
Snow carpet.
Yellow, blue, fuchsia and green.

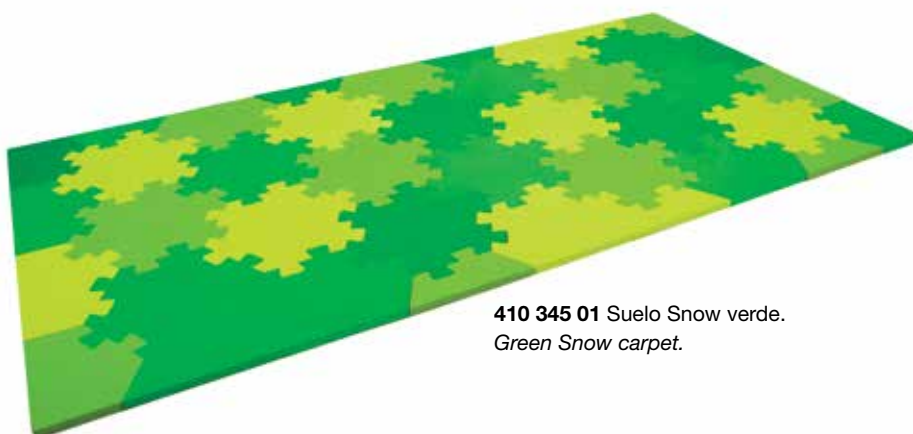

410 345 01 Suelo Snow verde.
Green Snow carpet.



410 330 Suelo de EVA densidad 35 Kg/m³. Medidas: 100 x 100 x 1 cm. Compuesto de 4 baldosas centrales, 8 laterales y 4 esquinas.
EVA carpet puzzle density 35 kg/m³. Measure: 100 x 100 x 1 cm. Composed by 4 central tiles, 8 laterals and 4 corners.

410 331 Baldosa de EVA densidad 35 Kg/m³. Medidas: 46 x 46 x 1 cm. - EVA tile density 35 kg/m³. Measure: 46 x 46 x 1 cm.

410 332 Baldosa lateral de EVA densidad 35 Kg/m³. Medidas: 46 x 1 cm. - EVA side density 35 kg/m³. Measure: 46 x 1 cm.

410 333 Baldosa esquina de EVA densidad 35 Kg/m³. 1 cm. - EVA corner density 35 kg/m³. 1 cm.



438 005

Vallas de guardería. Set de 4 unidades con pies.

Medida unitaria: 105 x 53 x 5 cm.

Fence set for nursery. Composed of 4 units with bases. Fence: 105 x 53 x 5 cm every side.

SUELOS DE CAUCHO

Los suelos de caucho AMAYA son la solución para las áreas de juego y todo tipo de instalaciones, que necesitan un sistema de absorción de impactos. Nuestros suelos cumplen con la normativa EN-1177:1997 de determinación de la altura de caída crítica de impacto.

The rubber grounds AMAYA are the solution for the playground areas and other kind of places, that need an impact absorption system. Our rubber grounds carry out with the EN-1177:1997 normative of critical impact heigh fall determination.



439 921 Baldosas de caucho 50 x 50 x 2 cm. - *Rubber tile 50 x 50 x 2 cm.*



439 919 Esquina de caucho 50 x 50 cm.
Rubber corner 50 x 50 cm.



439 922 Baldosas de caucho 50 x 50 x 4 cm. - *Rubber tile 50 x 50 x 4 cm.*



439 920 Lateral de caucho 50 x 50 cm.
Rubber side 50 x 50 cm.





439 929 Camas Guardería Estructura de Aluminio. Camita de fácil y rápido ensablaje, muy ligera y resistente . Apilable. Medidas 138 x 58 x 15 cm. Peso 2.250 kg.
Aluminium Kiddy Cot
Quick and easy assembly, light and durable. Stackable. Measures 138x58x15 cm. Weight 2.250 k

439 915 Camas Guardería. Medidas: 132 x 58 cm. Tubo de acero pintado con pintura epoxi en azul. peso 3,4 kg.
Kiddy cots. Meassure: 132 x 58 cm.
439 916 Ruedas. - wheels.



439 914 Camas Guardería Compact. Medidas: 152 x 58 x 11 cm.
Compact kiddy cots.. Meassure: 152 x 58 x 11 cm.



439 926 Manta para cama de guardería. Medidas: 150 x 95 cm. - Blanket for kiddy cot. Meassure: 150 x 95 cm.
439 927 Sabanita ajustable para cama de guardería. - Suitable Sheet for kiddy cots.
439 928 Saco acolchado para cama compact classic.
Saco acolchado fabricado en algodón. Se puede adaptar a todas nuestras camas. Color Blanco. Medidas: 135 cm x 60 cm. Muy agradable al tacto, se puede lavar.

Quilted sleeping bag suitable for our kiddy cots. Made of white and soft cotton. Washable. Measurements: 135cm x 60 cm.

ESPEJOS - MIRRORS

El niño desarrolla su autoestima jugando con el espejo. Observándose con diferentes gestos y posturas, divirtiéndose con sus compañeros de guardería. Espejos fabricados en material acrílico super seguro.

Children enjoy looking and learning his physical appearance. Children makes different expressions and gestures and play with his nursery school's friends.



411 749 ESPEJO JIRAFÁ
Con metro para medir altura.
Giraffe mirror with scale for height measure.

411 757 ESPEJOS COLORES
150 x 150 x 1,5 mm. Set de 6 unidades.
Colores: rojo, amarillo, azul, verde, plata y morado.
COLOUR MIRRORS 150 x 150 x 1,5 mm. 6 units set. Colours: red, yellow, blue, green, silver and purple.



411 754 ESPEJO AGUA
Medidas: 600 x 600 x 3 mm.
WATER MIRROR
Measure: 600 x 600 x 3 mm.

411 755 ESPEJO 120 X 50 CM. Marco de aluminio. Colores rojo y azul. - *Mirror 120 x 50 cm. Aluminium frame. Red and blue color.*
411 756 ESPEJO 120 X 65 CM. Marco de aluminio. Colores rojo y azul. - *Mirror 100 x 65 cm. Aluminium frame. Red and blue color.*



411 750 ESPEJO OSITO
Medidas: 300 x 200 x 2 mm.
Bear mirror
Measure: 300 x 200 x 2 mm.



411 751 ESPEJO LUNA
Medidas: 260 x 130 x 2 mm.
Moon mirror.
Measure: 260 x 130 x 2 mm.

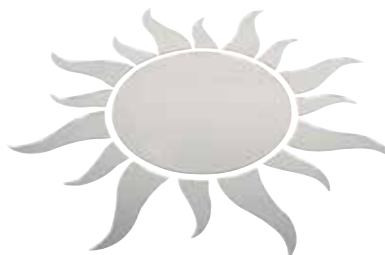

411 752 ESPEJO SOL
Medidas: 255 x 255 x 2 mm.
Sun mirror.
Measure: 255 x 255 x 2 mm.



411 753 ESPEJO MARIPOSA
Medidas: 610 x 450 x 3 mm.
Butterfly mirror.
Measure: 610 x 450 x 3 mm.

581 100 SILLA SFERA - SFERA CHAIR

Silla Sfera. Diseño moderno e innovador. Muy cómoda y práctica. Fabricada en PE de alta resistencia. Muy útil para guarderías, jardines y viviendas. Diámetro Ø 46,2 cm. Altura de asiento: 192 mm.

Modern and innovative design. Very comfortable and useful. Made of PE high resistance. Suitable for nurseries, kindergartens and homes. Ø 46,2 cm. Seat height: 192 mm.



581 110 MESA SFERA - SFERA TABLE

Mesa Sfera. Diseño moderno e innovador. Muy cómoda y práctica. Fabricada en PE de alta resistencia. Muy útil para guarderías, jardines y viviendas. Ø 724 mm. Altura: 420 mm.

Modern and innovative design. Very comfortable and useful. Made of PE high resistance. Suitable for nurseries, kindergartens and homes. Ø 724 mm. 420 mm. height.



581 105 SILLA CUBO / CUBE CHAIR

365 X 370 x 350 mm. Altura de asiento 185 mm.
365 X 370 x 350 mm. Seat height 185 mm.





580 000 Muebles de guardería foam recubierto. Set de 4 piezas.
 Piece of kiddy furniture. Coated foam. Set 4 pieces.



MUEBLES - FURNITURE

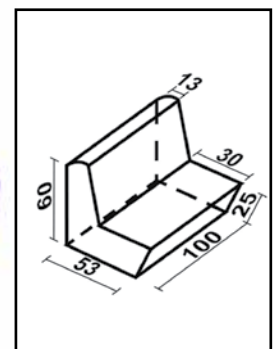
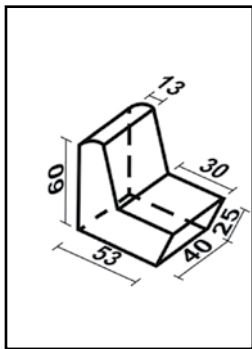

580 010 Figura número 60. Sillón foam recubierto individual.
 Figure n° 60. Coated foam single armchair.

580 011 Sofa foam recubierto. Anchura 1 m. Recomendado para tres niños.
 Figure n° 61. Coated foam sofa. Width: 1 m. Recommended for three children.

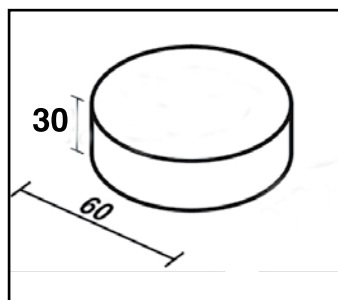

580 030 Figura número 64. Mesa foam recubierto Ø 60 mm.
 Figure n° 64. Coated foam table Ø 60 mm.

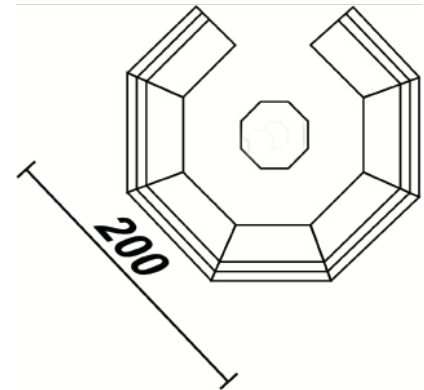

580 002 Muebles de guardería foam recubierto. Set completo.
 Piece of kiddy furniture. Coated foam. Set complete.

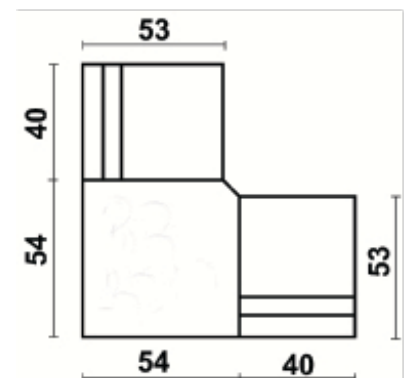

580 003 Muebles de guardería foam recubierto. Set completo.
 Piece of kiddy furniture. Coated foam. Set complete.

581 115 ESTANTERÍA TUBULAR CON CAJONERAS

Estantería de almacenaje de gran utilidad para almacenar y organizar toda clase de material de pequeño tamaño. Incluye 16 contenedores plásticos, distribuidos en 4 filas y 4 columnas. Contenedores fabricados en PE de alta resistencia.

Tubo fabricado en PVC de alto impacto. Diámetro tubo: 25mm exterior

Estantería: 127x38x107cm

Contenedor: 29x42x20cm

Se pueden comprar las piezas por separado, para realizar montajes a medida.

Puede consultarnos si usted necesita diferentes medidas de tubo o diferentes colores. Incluso color blanco.

TUBE RACK WITH PLASTIC DRAWERS

Storage rack to store and organize small items. 16 plastic containers in 4 rows and 4 columns. Containers made of high resistance PE. Tube rack made of high impact PVC. Diameter 25mm.

Rack: 127x38x107cm

Container: 29x42x20cm

You can buy pieces separately for adjusting rack to your space.

You can contact us if you need different tube sizes or different colors. Even white.



MUEBLES - FURNITURE



581 130

Estantería tubular con cajoneras 3 x 4.
Tube rack with plastic drawers 3 x 4.



581 135

Estantería tubular con cajoneras 3 x 3.
Tube rack with plastic drawers 3 x 3.



581 140

Estantería tubular con cajoneras 3 x 2.
Tube rack with plastic drawers 3 x 2.



581 120
Estantería tubular con cajoneras 4 x 3.
Tube rack with plastic drawers 4 x 3.



581 125
Estantería tubular con cajoneras 4 x 2.
Tube rack with plastic drawers 4 x 2.



901 006
Cajón para estantería con cajoneras. Medidas- 29x42x20 cm.
Drawer for tube rack with plastic drawers. Measure: 29x42x20 cm.



901 000
Codo para estantería con cajoneras.
Elbow piece for tube rack with plastic drawers.



901 001
T para estantería con cajoneras.
T piece for tube rack with plastic drawers.



901 002
Cruz para estantería con cajoneras.
Cross piece for tube rack with plastic drawers.



901 003
Esquina 3 salidas para estantería con cajoneras.
Corner piece with 3 exits for tube rack with plastic drawers.



901 004
Esquina 4 salidas para estantería con cajoneras.
Corner piece with 4 exits for tube rack with plastic drawers.



901 005
Esquina 5 salidas para estantería con cajoneras.
Corner piece with 5 exits for tube rack with plastic drawers.



901 007
Tubo alto impacto para estantería.
High impact tube for rack with plastic drawers.



SILLAS

Estructura fabricada en madera de haya maciza de primera calidad, barnizada al agua no tóxica. Asiento y respaldo ergonómicos, diferentes para cada edad, fabricados en estratificado de 9mm. de gran resistencia. Cantos redondeados para mayor seguridad. Patas traseras arqueadas para evitar el vuelco. Máxima calidad de acabados. Diferentes colores, Madera Natural, Azul, Rojo, Verde y Amarillo. Apilables. Acorde a la normativa UNE-EN 1729-1: 2007.

CHAIRS

Made with high quality and varnished solid beechwood. Seat with ergonomic back made in 9mm thick very resistant stratified wood. Safety rounded edges. Curved rear legs for avoiding fall down. High quality finishing. Different colors, Natural wood, blue, red, green and yellow. Possible to pill up. Comply UNE-EN 1729-1: 2007.

581 003 Silla 3. Altura: 34 cm.
Chair 3. Height: 34 cm.



581 002 Silla 2. Altura: 30 cm.
Chair 2. Height: 30 cm.

581 001 Silla 1. Altura: 26 cm.
Chair 1. Height: 26 cm.

581 000 Silla 0. Altura: 21 cm.
Chair 0. Height: 21 cm.

TABLA DE COLORES DE SILLAS Y MESAS.

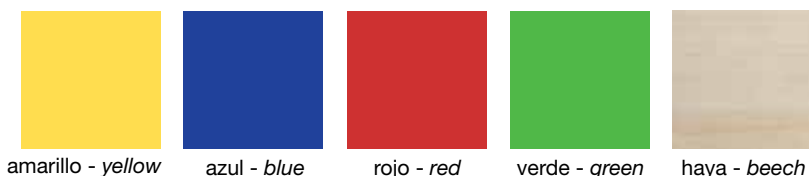

amarillo - yellow

azul - blue

rojo - red

verde - green

haya - beech



MESAS

Estructura fabricada en madera de haya maciza de primera calidad, barnizada al agua no tóxico. Tablero fabricado con estratificado de gran resistencia. Cantos redondeados para mayor seguridad. Patas desmontables de 5 cm x 5 cm de gran estabilidad. Diferentes colores, Madera Natural, Azul, Rojo, Verde y Amarillo. Acorde a la normativa UNE-EN 1729-1: 2007.

TABLE

Made of high quality and varnished solid beechwood. Board made with high resistance stratified wood. Safety rounded edges. Legs 5cm x 5cm high stability and can be taken apart. Different colors: natural wood, blue, red, green and yellow. Comply with UNE-EN 1729-1: 2007



- 581 500 Mesa modelo 1. Talla 0: 60 x 60 x 40 cm. - Table model 1. Size 0: 60 x 60 x 40 cm.
- 581 501 Mesa modelo 1. Talla 1: 60 x 60 x 46 cm. - Table model 1. Size 1: 60 x 60 x 46 cm.
- 581 502 Mesa modelo 1. Talla 2: 60 x 60 x 52 cm. - Table model 1. Size 1: 60 x 60 x 53 cm.
- 581 503 Mesa modelo 1. Talla 3: 60 x 60 x 59 cm. - Table model 1. Size 1: 60 x 60 x 59 cm.



581 504 Mesa modelo 2. Talla 0: 120 x 60 x 40 cm. - *Table model 2. Size 0.*
581 505 Mesa modelo 2. Talla 1: 120 x 60 x 46 cm. - *Table model 2. Size 1.*
581 506 Mesa modelo 2. Talla 2: 120 x 60 x 52 cm. - *Table model 2. Size 2.*
581 507 Mesa modelo 2. Talla 3: 120 x 60 x 59 cm. - *Table model 2. Size 3.*



581 508 Mesa modelo 3. Talla 0: Ø 120 mm x 40 cm. - *Table model 3. Size 0.*
581 509 Mesa modelo 3. Talla 1: Ø 120 mm x 46 cm. - *Table model 3. Size 1.*
581 510 Mesa modelo 3. Talla 2: Ø 120 mm x 52 cm. - *Table model 3. Size 2.*
581 511 Mesa modelo 3. Talla 3: Ø 120 mm x 59 cm. - *Table model 3. Size 3.*



581 512 Mesa modelo 4. Talla 0: trapecio 120 x 60 x 40 cm. - *Table model 4. Size 0.*
581 513 Mesa modelo 4. Talla 1: trapecio 120 x 60 x 46 cm. - *Table model 4. Size 1.*
581 514 Mesa modelo 4. Talla 2: trapecio 120 x 60 x 52 cm. - *Table model 4. Size 2.*
581 515 Mesa modelo 4. Talla 3: trapecio 120 x 60 x 59 cm. - *Table model 4. Size 3.*



581 530 Mesa redonda. Diámetro 120 cm. Talla 0. - *Round table. Diameter 120 cm. Size 0.*
581 531 Mesa redonda. Diámetro 120 cm. Talla 1. - *Round table. Diameter 120 cm. Size 1.*
581 532 Mesa redonda. Diámetro 120 cm. Talla 2. - *Round table. Diameter 120 cm. Size 2.*
581 533 Mesa redonda. Diámetro 120 cm. Talla 3. - *Round table. Diameter 120 cm. Size 3.*



581 520 Mesa herradura 180 x 90 cm. Talla 0. - *Horseshoe table 180 x 90 cm. Size 0.*
581 521 Mesa herradura 180 x 90 cm. Talla 1. - *Horseshoe table 180 x 90 cm. Size 1.*
581 522 Mesa herradura 180 x 90 cm. Talla 2. - *Horseshoe table 180 x 90 cm. Size 2.*
581 523 Mesa herradura 180 x 90 cm. Talla 3. - *Horseshoe table 180 x 90 cm. Size 3.*



583 600 Taquillero 5 plazas. 136 x 122 x 35 cm.
Locker room 5 room. 136 x 122 x 35 cm.



581 900 Mueble bajo. 100 x 40 x 50 cm.
Small furniture 100 x 40 x 50 cm.

75 cm.



80 cm.

40 cm.

Muebles fabricados en madera laminada con melamina en 19 mm. y bordes de pvc. Puertas en varios colores (rojo, azul, verde amarillo y haya). Módulo pequeño. Medidas: 80 x 40 x 75 cm.

Furniture made of plywood with melamine 19 mm. and PVC edges. Doors in several colors (red, blue, green, yellow and beech). Module small. Size: 80 x 40 x 75 cm.

582 000 Módulo completo pequeño con puertas.
Complete module with small doors.

582 005 Módulo completo pequeño con puertas + 1 balda 1/1 i.
Complete module with small doors + 1 shelf 1/1 inner.

582 010 Módulo completo pequeño con puertas + 2 baldas 1/1 i.
Complete module with small doors + 2 shelves 1/1 inner.



582 015 Módulo pequeño estructura. 80 x 40 x 75 cm. *Small module structure 80 x 40 x 75 cm.*

582 020 Módulo pequeño + 1 balda vertical. *Small module + 1 vertical shelf.*

582 025 Módulo pequeño + 1 balda horizontal 1/1. *Module + 1 small horizontal shelf 1/1.*

582 030 Módulo pequeño + 1 balda vertical + 4 baldas horizontales 1/2. *Small module + 1 vertical shelf + 4 horizontal 1/2.*

582 035 Módulo pequeño + 2 baldas horizontales 1/1. *Small module + 2 horizontal shelves 1 / 1.*

582 040 Módulo pequeño + 2 verticales + 6 baldas horizontales 1/3. *Small module + 2 vertical and 6 horizontal shelves 1/3.*

582 045 Módulo pequeño + 5 baldas horizontales 1/1. *Small module + 5 horizontal shelves 1/1.*

582 050 Módulo pequeño + 2 verticales + 15 baldas horizontales 1/3. *Small module + 2 vertical and 15 horizontal shelves 1/3.*

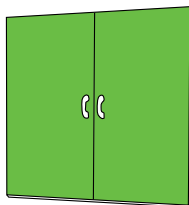

582 305



582 310

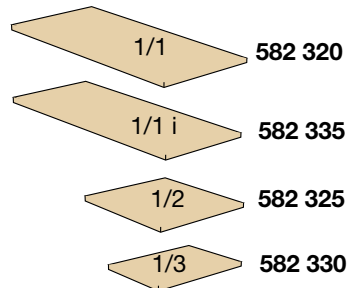

582 305 Puertas medianas. 2 unidades. Medidas: 66 x 38 x 1,8 cm. Colores: rojo, azul, verde, amarillo y haya.
Large doors . 2 units. Size: 66 x 38 x 1.8 cm. Colors: red, blue, green, yellow and beech.

582 310 Balda vertical pequeña. Medidas: 66,5 x 37,5 x 1,8 cm. *Small vertical shelf. Dimensions: 66.5 x 37.5 x 1.8 cm.*

582 320 Balda horizontal 1/1. Medidas: 76 x 37,5 x 1,8 cm. *Horizontal shelf 1/1. Dimensions: 76 x 37.5 x 1.8 cm.*

582 325 Balda horizontal 1/2. Medidas: 37,2 x 37,5 x 1,8 cm. *Horizontal shelf 1/2. Dimensions: 37.2 x 37.5 x 1.8 cm.*

582 330 Balda horizontal 1/3. Medidas: 24,1 x 37,5 x 1,8 cm. *Horizontal shelf 1/3. Dimensions: 24.1 x 37.5 x 1.8 cm.*

582 335 Balda horizontal 1/1 interior puertas. Medidas: 76,5 x 35,5 x 1,8 cm. *Horizontal shelf 1/1. for cupboard with doors. Dimensions: 76.5 x 35.5 x 1.8 cm.*



Módulo mediano. Medidas: 80 x 40 x 143 cm. *Module medium. Size: 80 x 40 x 143 cm.*

- 582100** Módulo mediano con puertas. *Medium module with gates.*
- 582105** Módulo mediano con puertas + 1 balda horizontal 1/1. *Medium module with doors + 1 horizontal shelf 1/1.*
- 582110** Módulo mediano con puertas + 2 baldas horizontales 1/1. *Medium module with doors + 2 horizontal shelves 1/1.*
- 582115** Módulo mediano con 4 puertas. *Medium module with 4 doors.*
- 582120** Módulo mediano estructura. *Medium module structure.*

MUEBLES - FURNITURE



- 582125** Módulo mediano + 1 balda horizontal 1/1. *Medium module + 1 horizontal shelf 1/1.*
- 582130** Módulo mediano + 3 baldas horizontales 1/1. *Horizontal shelves medium 3 Module 1 / 1.*
- 582135** Módulo mediano + 1 balda vertical. *Medium module + 1 vertical shelf.*
- 582140** Módulo mediano + 1 balda vertical + 2 baldas horizontales 1/2. *Medium module + 1 vertical shelf + 2 horizontal shelves 1/2.*
- 582145** Módulo mediano + 1 balda vertical + 4 baldas horizontales 1/2. *Medium module + 1 vertical shelf + 4 horizontal shelves 1/2.*
- 582150** Módulo mediano + 12 baldas horizontales 1/1. *Medium module + 12 horizontal shelves 1/1.*
- 582155** Módulo mediano + 2 baldas verticales + 36 baldas horizontales 1/3. *Medium module + 2 vertical shelves + 36 horizontal shelves 1/3.*

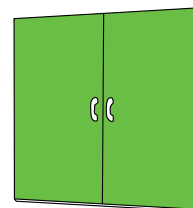
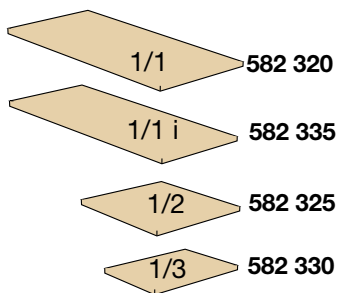
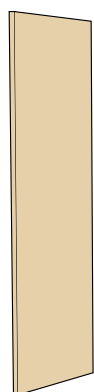

582 305

582 315 Balda vertical mediana. Medidas 134,8 x 37,5 x 1,8 cm. *Medium vertical shelf. Meassures: 134,8 x 37,5 x 1,8 cm.*



177 cm.

80 cm.

40 cm.

582 200



582 205



582 215



582 220



582 225

Módulo grande. Medidas: 80 x 40 x 177 cm. *Big module 80 x 40 x 177 cm.*

582 200 Módulo grande 4 puertas. *Big module 4 doors.*

582 205 Módulo grande 2 puertas. *Big module 2 doors.*

582 215 Módulo grande + 1 balda horizontal 1/1. *Big module + 1 horizontal shelf 1/1.*

582 220 Módulo grande + 2 baldas horizontales 1/1. *Big module + 2 horizontal shelves 1/1.*

582 225 Módulo grande + 3 baldas horizontales 1/1. *Big module + 3 horizontal shelves 1/1.*

582 250 Módulo combinación 1. *Modular combination 1.*

582 255 Módulo combinación 2. *Modular combination 2.*

582 260 Módulo combinación 3. *Modular combination 3.*

582 265 Módulo combinación 4. *Modular combination 4.*

582 270 Módulo combinación 5. *Modular combination 5.*

582 275 Módulo combinación 6. *Modular combination 6.*



582 250



582 255



582 260



582 265



582 270



582 275

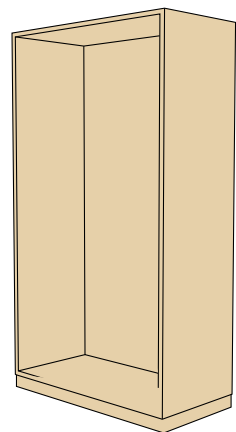

582 210

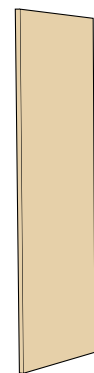

582 317



582 315



582 320

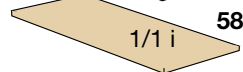

582 335



582 325

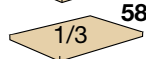

582 330

582300

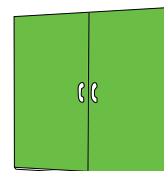

582 305

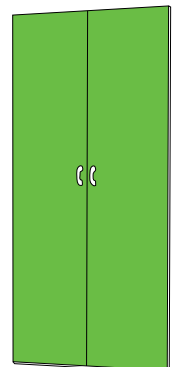

582 309

582 210 Módulo grande estructura. *Big module structure.*

582 300 Puertas pequeñas. 2 unidades. Medidas: 32,5 x 38 x 1,8 cm. *Small doors. 2 units. 32,5 x 38 x 1,8 cm.*

582 309 Puertas grandes. 2 unidades. Medidas: 168 x 38 x 1,8 cm. *Big doors. 2 units. 168 x 38 x 1,8 cm.*

582 315 Balda vertical mediana. Medidas: 134,8 x 37,5 x 1,8 cm. *Medium vertical shelf. 134,8 x 37,5 x 1,8 cm.*

582 317 Balda vertical grande. Medidas: 169,5 x 37,5 x 1,8 cm. *Big vertical shelf. 169,5 x 37,5 x 1,8 cm.*



BANCO SUECO

Medidas 2 y 3 metros de largo. Fabricado totalmente en madera de haya de gran calidad. TAPA Largo: 2000 - 3000 mm, Ancho: 220 mm., Grosor: 35mm. PATAS Con base de goma para evitar deslizamientos y desperfectos en el pavimento. Altura: 260 mm., Base: 320 mm., Grosor : 40 mm. Con barra inferior de 1800mm. de largo por 100 de ancho y 35mm de grosor. Todas las piezas sujetas mediante cola y ángulos metálicos tratados para la corrosión. Toda la madera tratada con barniz no tóxico de color natural. Todas las esquinas y aristas redondeadas con un radio de 2mm.

Gymnastic bench. Made in high quality Beech tree Wood. Length: 2000 - 3000 mm, width: 220 mm. thickness: 35mm.

Legs with rubber base. High: 260 mm. base: 320 mm. thickness : 40 mm. With a down bar of 1800 mm. long x 100 wide x 35 mm thickness. The wood is thrated with a non toxic varnish in natural colour. Round corners 2mm. ratio.

300 000 banco sueco. Longitud 2 m. - *Gimnastic bench. Length 2 m.*

300 005 banco sueco. Longitud 3 m. - *Sweden bench. Length 3 m.*



661 100 Banco simple con tubo de 100 x 40 x 48 cm.

Tubo de alta resistencia.

Simple tube bench Section 100 x 40 x 48 cm.

High resistance tube.



661 105 Banco simple de tubo de 200 x 40 x 48 cm. Tubo de alta resistencia.

Simple tube bench Section 200 x 40 x 48 cm. High resistance tube.



661 110 Banco simple de tubo con asiento DM de 100 x 40 x 46 cm. Tubo de alta resistencia.

Tubo de alta resistencia.

Simple tube bench with DM. Section 100 x 40 x 46 cm.

High resistance tube.



661 115 Banco simple de tubo con asiento DM de 200 x 40 x 46 cm.

Tubo de alta resistencia.

Simple tube bench with DM seat. Section 200 x 40 x 46 cm.

High resistance tube.



661 161 Estantería de tubo con baldas de DM lacado de 100 x 36 x 148 cm.
Tube rack made of lacred DM selves and 100 x 36 x 148 cm.



661 160 Estantería de tubo con baldas de DM lacado de 200 x 36 x 148 cm.
Tube rack made of lacred DM selves and 200 x 36 x 148 cm.

3

JUEGOS TRADICIONALES Y DEPORTES ALTERNATIVOS

TRADITIONAL GAMES AND ALTERNATIVE SPORTS





640 201 JUEGO LANZAMIENTO DE AROS

Juego lanzamiento aros. Set de 3 bases, 3 picas de L=35 cm. y 15 aros diámetro 36 cm.

Hoop throwing set. Set of 3 bases, 3 stick L = 35 cm. and 15 hoops diameter 36 cm.



610 135 SOKATIRA

Sokatira. Longitud: 10 m. Ø 26 mm. Fabricada en algodón.
Tug of war. Length: 10 m. Ø 26 mm. Made of cotton.



610 130 FOOTBASKET

Footbasket. Set completo. Canasta 2 m. de altura. Ø 86 cm. Balón fútbol modelo "Royal".

Footbasket. Complete set. Basket: Height 2 m. Ø 86 cm. Football mod. "Royal".

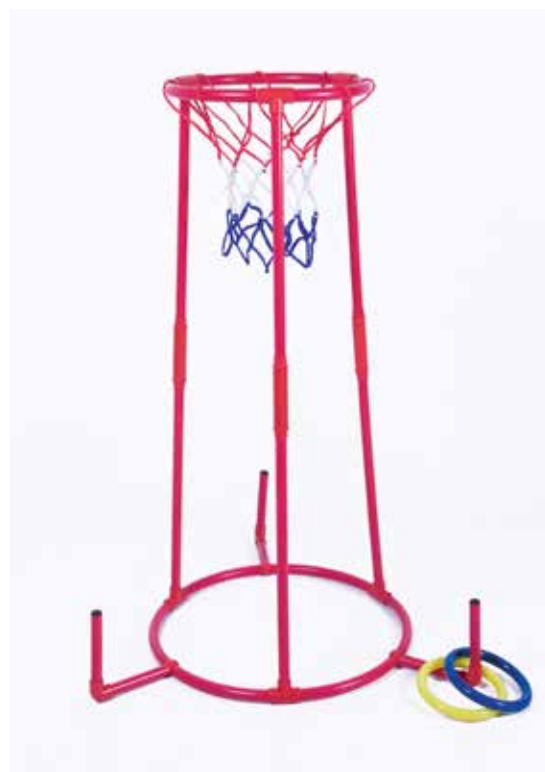

610 125 CESTA MULTIBASKET

Cesta multibasket, 1 m. de alto.
Multibasket, Height 1 m.



610 647 Juego del cucurucho. - Cone game.



610 645 Juego de la cesta. Set de 2 cestas y una pelota.- SCOOPBALL. Set 2 basket and a ball.



610 640 Juego supercatch. Set de 2 palas y una pelota.
Supercatch. Set of 2 pales and a ball.



610 680 Manoplas con velcro. Set de 2 manoplas y una pelota.
Mitten with velcro. Set de 2 mittens and a ball.

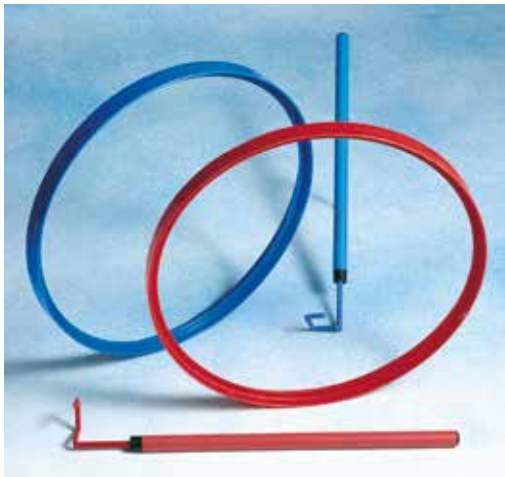

620 400 Aro guía, Ø 50 cm. - Guiding hoop Ø 50 cm.





442 808 Cuerda individual de 2,5 m., con mangos de foam.
Single rope with foam handles. 2,5 m.

442 809 Cuerda colectiva de 5 m., con mangos de foam.
Collective rope with foam handles. 5 m.



610 705 Pelota con mango. - Ball with stick.



610 710 Pelota con asa. - Ball with handle.





610 615 Carro scooter pequeño. 305 x 305 mm.
Small scooter chart. 305 x 305 mm.



610 620 Carro scooter 406 x 406 mm.
Scooter chart 406 x 406 mm.



610 147 Set mini-hockey. Set de 12 palas, una pelota y tres pastillas.
Set mini-hockey. Set 12 sticks, a ball and 3 pucks.

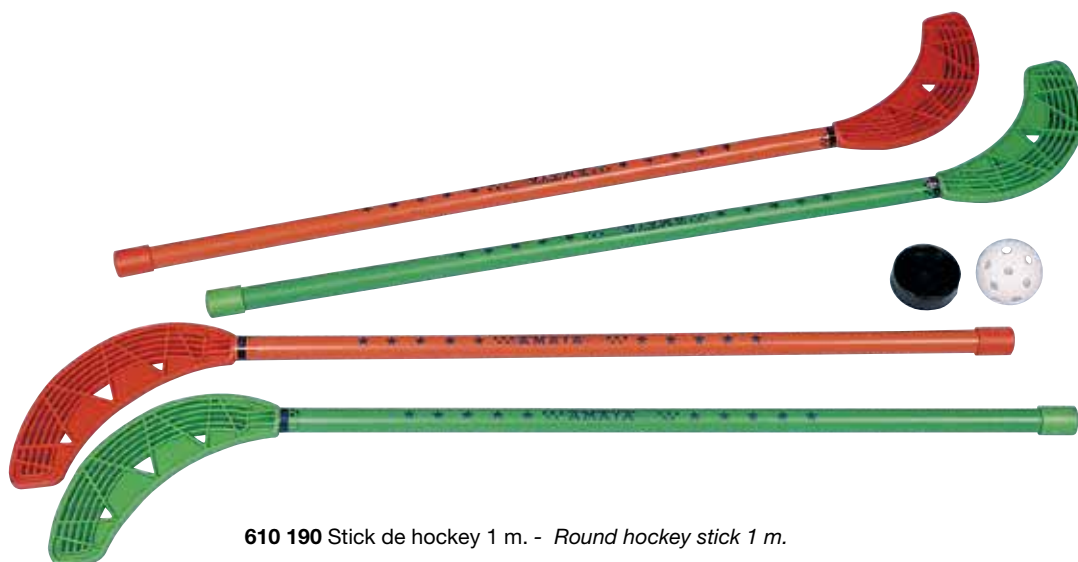

610 190 Stick de hockey 1 m. - Round hockey stick 1 m.



610 200 Stick de hockey 1 m. - *Hockey stick 1 m.*

610 300 Stick de hockey 85 cm. - *Hockey stick 85 cm.*

610 400 Pelota hockey dura, Ø 70 mm., con agujeros. - *Hockey hard ball Ø 70 mm. With holes.*

610 500 Pelota hockey blanda, Ø 70 mm. - *Hockey soft ball Ø 70 mm.*

610 600 Pastilla hockey. - *Hockey puck.*

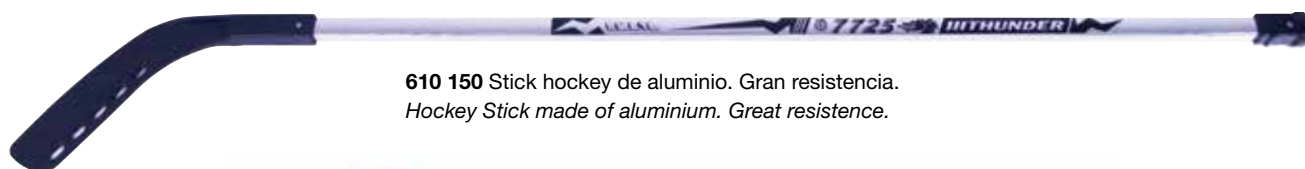

610 150 Stick hockey de aluminio. Gran resistencia.
Hockey Stick made of aluminium. Great resistance.



610 100 Portería de hockey. Medidas: 100 x 65 x 45 cm.
Hockey goal. Measure: 100 x 65 x 45 cm.



610 145 Set de hockey foam. Compuesto por 12 sticks de foam y una pelota. Longitud: 90 cm.
Hockey foam SET. 12 sticks and a ball. Length: 90 cm.





610 112 Cesta Lacrosse con mango de aluminio. Longitud: 103 cm. - *Lacrosse basket with aluminium stick. Length: 103 cm.*
610 113 Pelota Lacrosse. - *Lacrosse ball.*



610 160 Set de polo foam. Compuesto por 12 mazas de foam y una pelota Ø 160 mm. Longitud: 80 cm.
Polo foam SET. 12 foam hammers and a ball Ø 160 mm. Length: 80 cm.



610 110 Set completo de aprendizaje de golf. - *Complete set for learning golf.*

JUEGOS Y DEPORTES ALTERNATIVOS - GAMES AND ALTERNATIVE SPORTS



610 610 Portería de tchoukball. En acero, plegable y regulable de altura. 100 x 100 cm.
Tchoukball goal. Made of steel. Foldable, height adjustable. 100 x 100 cm.



610 630 Portería de lanzamiento de discos. Con base rellenable de agua.
Freesbees goal. Base filled with water.



610 148 Portería de hockey de acero plegable. Medidas: 90 x 55 x 68 cm.
Foldable Steel hockey goal. Measure: 90 x 55 x 68 cm.



610 655 Canasta de juegos. Ø 50 cm.
Games basket Ø 50 cm.



610 155 SET SACOS DE CARRERAS

Set sacos de carreras

Conjunto de 6 sacos de carreras de diferentes colores. Numerados del 1 al 6. Con asas para su fácil manejo. Fabricadas en nylon muy resistente con doble cosido. Divertido juego de socialización, ideal para el desarrollo de la coordinación de movimientos y el equilibrio. Medidas: 46 x 30 x 60 cm. Peso máximo del usuario: 40 Kg. Edad máxima: 11 años.

Set of 6 jump sacks of different colors. Numbered from 1 to 6. Measures 46 x 30 x 60 cm. With handles for easy handling. Made of highly resistant nylon with double stitching. Socialization fun game, ideal for the development of movement coordination and balance. Maximum weight: 40 kg. Maximum age: 11 years.



610 625 Cama elástica funhop. 100 cm. de diámetro. Edad recomendada: de 3 a 16 años. Peso máximo de usuario: 70 kg. - *Elastic funhop. Ø 100 cm. Recommended age: 3 to 16 years. Maximum weight: 70 kg.*



Camas elásticas de gran seguridad. Fabricadas en tubo de acero de 38 mm. Manta elástica de PP. Cubiertas de PVC de 12 mm. de grosor. Protectores de Foam. Red de protección de PE con resistencia UV. Peso máximo: 150 Kg. Recomendado para niños mayores de 6 años.

610 627 Cama elástica 1,9 m. - Trampolín 1,9 m.

610 628 Cama elástica 3 m. - Trampolín 3 m.

610 629 Cama elástica 4 m. - Trampolín 4 m.

Galvanized Steel Pipes inside/outside, 38mmx1.5mm Bounce Mat: PP material. Spring Cover: PVC fabric with 12mm thickness EVA foam padding, UV resistant "U" shape legs: 4pcs, galvanized inside&outside,38mmx1.5mm Enclosure: PE material for the safety net, UV resistant, 25X1.2mm 8X2pcs of pole tubes with EPE sleeve, Entrance with hooks and zipper Standard approval EN71. Maximum load: 150 Kg. Age recommendation 6 and up.



610 626 Cama elástica 1,4 m.

Trampolín 1.4m. Muy seguro

Fabricado en Acero resistente a la corrosión recubierto de protectores de vinilo.

Contiene red de protección.

La red contiene protector para rayos UV y cremallera para entrar en el interior.

Diámetro: 140cm. Altura: 35cm. Embalaje: 74 x 24 x 27 cm.

Peso máximo del usuario: 36 Kg.

Trampolín 1,4 m. *Very safe.*

Made of steel with vinyl protector.

Diameter: 140 cm. Height: 35 cm.

Packaging: 74 x 24 x 27 cm.

Max load: 36 kg.

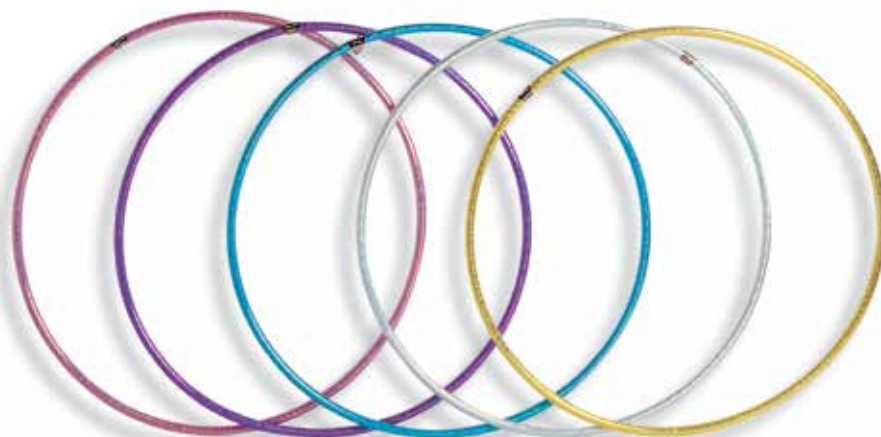

640 090 Hula Hoop fantasía. Ø interior 82 cm.
Hula hoop fantasie. Ø inner 82 cm.

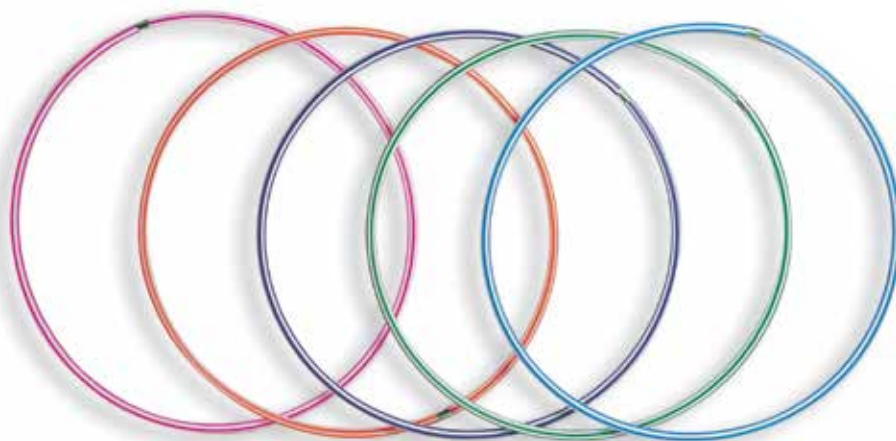

640 200 Hula Hoop 2 colores. Ø interior 82 cm.
Hula hoop 2 colors. Ø inner 82 cm.



442 700 Juego de bolos foam. - *Foam bowling.*



455 000 Juego de bolos foam recubiertos piel. - *Coated foam bowling.*



439 455 Juego de bolos en polietileno. - *Bowling set made of P.E.*



610 139 Set de 8 bolas de petanque y boliche. Diámetro de las bolas: 7,2 cm. Diámetro boliche: 3,3 cm. Fabricadas en material plástico PE. Con caja abierta para su transporte. *Set of 8 petanque balls and a small ball. Balls diameter: 7,2 cm. Small ball diameter: 3,3 cm. Made of PE plastic. With strong black transport case with handle and transparent plastic bag.*



610 141



610 140



610 140 Petanque de acero, Ø 73 mm. Set de 3 piezas. *Steel petanque, Ø 73 mm. Set 3 pieces.*

610 141 Petanque de acero, Ø 73 mm.. Set de 6 piezas. *Steel petanque, Ø 73 mm. Set 6 pieces.*



440 000 PIEZAS AJEDREZ STANDARD

Fabricadas en plástico rígido. Sin lastre. Altura del rey 9.75 cm. Con estuche dura para guardar las piezas.

STANDARD CHESS PIECES

Made of rigid plastic without ballast. King's height: 9.75 cm. Includes a hard case for storage.

440 001 PIEZAS AJEDREZ LASTRADAS

Fabricadas en plástico rígido. Con lastre. Adecuadas para jugar en exterior. Altura del rey 9.75 cm. Con estuche dura para guardar las piezas.

HEAVY CHESS PIECES

Made of rigid plastic with ballast. Suitable for outdoor play. King's height: 9.75 cm. Includes a hard case for storage.



440 002 PIEZAS AJEDREZ SOFT

Fabricadas en un material blando y flexible. Altura del rey 9.75 cm. Con estuche dura para guardar las piezas.

SOFT CHESS PIECES

Made of a soft and flexible material. King's height: 9.75 cm. Includes a hard case for storage.



440 003 TABLERO AJEDREZ PLEGABLE

Fabricado en material vinilo plastificado muy resistente. Medidas: 50,8 x 50,8 cm. Escaque de 5,7cm. Varios colores: Negro, Marrón, Azul, Verde, rojo y rosa.

FOLDING CHESS BOARD

Made of resistant vinyl. Board measures: 50,8 x 50,8 cm. 5,7 cm squares. Available colours: black, Brown, blue, green, red and pink.



440006 CRONÓMETRO AJEDREZ PROFESIONAL

Cumple con las regulaciones de la FIDE. Aplica correctamente el control de tiempo oficial FIDE. Añade un segundo periodo de tiempo justo después de acabarse el primero y una vez hecho el movimiento número 40. El color de la palanca indica hacia qué lado moverse, visible desde 10 metros de distancia.

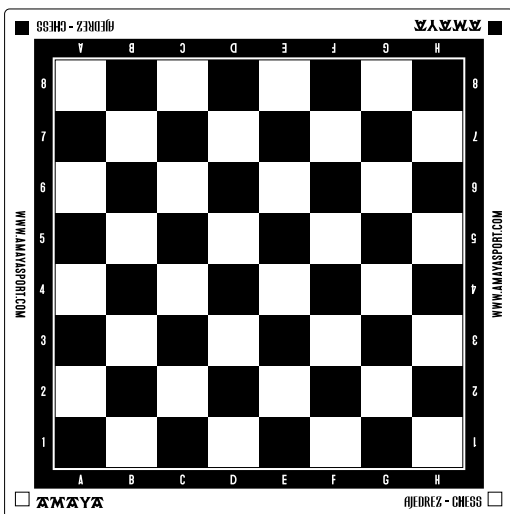

440 004 TABLERO AJEDREZ PLÁSTICO

Fabricado en material plástico semi-rígido. Medidas: 50 x 50 cm. Escaque de 5 cm.

PLASTIC CHESS BOARD

Made of semi-rigid plastic. Board measures: 50 x 50 cm. 5 cm squares.



440 005 TABLERO MASTER PARED

Tablero de demostración y aprendizaje. Medidas 76 x 64 cm. Color verde. Contiene piezas de ajedrez magnéticas.

MAGNETIC CHESS DEMO BOARD

Chess demonstration board for teaching. Board measures: 76 x 64 cm. Green colour. Comes with magnetic chess pieces.



444 025 Juego de piezas gigantes de damas.
Giant checkers Set.



444 020 Juego de piezas gigantes de ajedrez. Altura Rey: 63,5 cm. Base: Ø 22 cm.
Giant chess set. King size: 63,5 cm. Base: Ø 22 cm.



444 030 Tablero de nylon para ajedrez o damas. Piezas no incluidas. Tablero de nylon tamaño: 274 x 274 cm.
Nylon giant board for chess and checker. Pieces not included. Dimensions: 274 x 274 cm.



439 912 Balancín 3 plazas. - Three-seater children's rocking.



439 911 Tobogán infantil. - Children's slide.



620 600 Traka-traka 2 x 1,5 m. Manta de plástico con burbujas para explotar. Muy divertido para niños en fiestas infantiles.
Traka-traka 2 x 1,5 m. Plastic carpet with bubbles to exploit. Very funny for children's party.



650 101



650 102

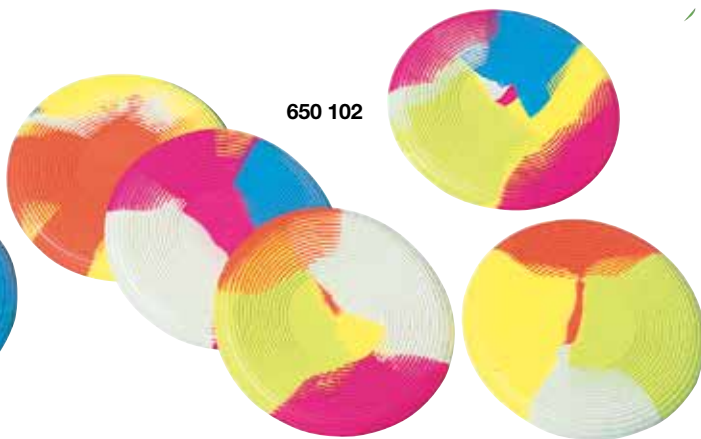

650 101 Disco caucho Ø 180 mm. - Rubber disk Ø 180 mm.

650 102 Disco caucho fantasía bicolor, Ø 180 mm. - Rubber fantasy disk Ø 180 mm.



442 800 Disco foam Ø 220 mm. - Foam freesbee Ø 220 mm.



454 600 Disco foam recubierto Ø 220 mm.
Coated Foam freesbee Ø 220 mm.



442 802 Aro foam Ø 220 mm. - Foam flyer hoop Ø 220 mm.



650 601 Mini-Boomerang.



650 300 Disco volador competición Ø 265 mm., peso 165 gr. - *Flying competition disk Ø 265 mm., 165 gr.*

650 400 Disco volador competición Ø 245 mm., peso 144 gr. - *Flying competition disk Ø 245 mm., 144 gr.*

650 500 Disco volador competición Ø 235 mm., peso 133 gr. - *Flying competition disk Ø 235 mm., 133 gr.*



650 104 Disco playa Ø 220 mm. - *Beach flying disk Ø 220 mm.*



640 290 Indiaka Max. Fabricado en Foam PU blando con cinta de refuerzo. Peso: 60-65 gr. Anchura: 7,5 cm. Longitud total: 30 cm. Plumas: 4 u. longitud: 20 cm. tratadas con productos antiparásitos y desinfectantes. Únicas con homologación para uso escolar. A partir de 5 años.

Indiaka Max.

Made of soft PU foam and reinforcement tape. Weight: 60-65g. Width: 7.5 cm. Total length: 30cm. Feathers: 4u. Length: 20cm Treated with antiparasitic and desinfectants products. Approved for school use. Up to 5 years



640 300 Indiaka. Fabricado en Foam PU con cinta. Longitud total: 30 cm. Plumas longitud 20 cm. tratadas con productos antiparásitos y desinfectantes.

Indiaka. Made of soft PU foam and reinforcement tape. Total length: 30cm. Feathers: 4u. Length: 20cm Treated with antiparasitic and desinfectants products. Approved for school use. Up to 5 years.

640 310 Repuesto pluma indiaka. Medida: 24 cm. - *Indiaka spare pen. Measure: 24 cm.*

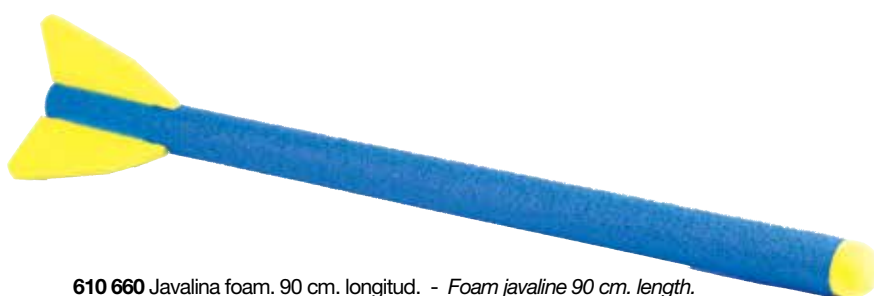

610 660 Javalina foam. 90 cm. longitud. - *Foam javaline 90 cm. length.*



640 350 Diana de madera de diámetro 43 cm. para colgar en la pared. Incluye 3 dardos de plástico blando anti-lesión de Longitud: 23.5 cm. Edad recomendada: A partir de 4 años.
Diana Wood 43cm diameter. To hang on the wall. Includes 3 soft plastic darts anti-injury of Length: 23.5 cm. Recommended age up to 4 years.



640 351 Diana de plástico de diámetro 38 cm. para colgar en la pared. Incluye 3 dardos de plástico blando anti-lesión de longitud: 17.5 cm.
Diana Plastic 38 cm diameter. To hang on the wall. Includes 3 soft plastic darts anti-injury of Length: 17.5 cm.



640 352 Diana de plástico de diámetro 30 cm. para colgar en la pared. Incluye 3 dardos de plástico blando anti-lesión de longitud: 17.5 cm.
Diana Plastic 30 cm diameter. To hang on the wall. Includes 3 soft plastic darts anti-injury of Length: 17.5 cm.



640 353 Dardos de 30,5 cm. Fabricados en plástico blando anti-lesión. Longitud 30,5 cm.
Darts 30,5 cm. Made in soft plastic anti-injury. Length: 30,5 cm



640 354 Dardos de 23,5cm. Incluye estuche para 24 u. Fabricados en plástico blando anti-lesión. Longitud 23,5 cm.
Darts 23,5 cm. Includes case for 24u. Made in soft plastic anti-injury. Length: 23,5 cm



640 355 Dardos de 17.5cm. Set de 3u. Fabricados en plástico blando anti-lesión. Longitud 17.5 cm.
Darts 17,5 cm. Set 3 u. Made in soft plastic anti-injury. Length: 17,5 cm.



443 905 Misil foam. Ø 8 cm. x 28 cm. longitud. Foam misil. Ø 8 cm. x 28 cm. length.



630 101 Set raquetas con doble licra. - *Double lycra racket set.*
 630 200 Set raquetas licra iniciación. - *Training lycra racket set.*



630 400 Set raquetas "Tam- Tam. - *Tam-tam racket set.*



630 600 Set raquetas malla. - *Net racket set.*



630 300 Pon-pon Ø 65 mm., 25 gr. - *Pom-pom Ø 65 mm., 25 gr.*
 630 301 Pon-pon Ø 85 mm., 48 gr. - *Pom-pom Ø 85 mm., 48 gr.*



630 700 Set raquetas paddle playa. Fabricada en plástico rígido. Peso 284 g. Longitud: 39,3 cm. Anchura: 18,5 cm. Grosor 4 cm.
Beach paddle racket set. Made of solid plastic. Weight: 284 g. Length: 39,3 cm. Width: 18,5 cm. thickness: 4 cm.



610 635 Set Shut con volante gigante. - Set shut with giant shuttlecock.



630 705 Volante gigante. Altura 17 cm. Anchura volante 14,5 cm. Diámetro cabeza 65 mm. Peso 50 g.
Giant shuttlecock.



630 602 Set de 2 raquetas con pelota. Fabricada en plástico rígido. Longitud 35 cm. Anchura 20 cm. Peso 650 g.
Wood beach racket set. 2 rackets and a ball.



630 601 Set raquetas playa ligera. Longitud 42,5 cm. Anchura 10 mm. Peso 315 g. - Beach racket set.



630 605
Palas EVA soft + pelota
Set de palas EVA super suaves. Buena sensación de golpe. Resistentes a la humedad, sirven tanto para exterior como para interior. Ideales para iniciación. Medidas 35 x 20,5 x 2 cm.

*Eva Raquets + ball.
Set of soft eva rackets . For outdoor and indoor. Recommended for initiation. Measures 35 x 20.5 x 2 cm.*



640 408 Cometa modelo FÉNIX
 Varillas de fibra y tejido de nylon. Medidas: 160 x 80 cm.
 Dos hilos de polipropileno. Con bolso para plegado y transporte. A partir de 8 años.
Fenix Kite . Fiber rods and nylon fabric. Measurements: 160 x 80 cm. Two polypropylene threads. Carrying bag. Up to 8 years.



640 409 Cometa modelo HALCÓN
 Varillas de fibra y tejido de nylon. Medidas: 160 x 80 cm.
 Dos hilos de polipropileno. Con bolso para plegado y transporte. A partir de 8 años.
Halcón Kite. Fiber rods and nylon fabric. Measurements: 160 x 80 cm. Two polypropylene threads. Carrying bag. Up to 8 years.



640 406 Cometa modelo MILANO
 Varillas de fibra y tejido de nylon. Medidas: 120 x 60 cm.
 Dos hilos de polipropileno. Con bolso para plegado y transporte. A partir de 8 años.
Milano Kite. Fiber rods and nylon fabric. Measurements: 120x60cm. Two polypropylene threads. Carrying bag. Up to 8 years.



640 407 Cometa modelo CÓNDOR
 Varillas de fibra y tejido de nylon. Medidas: 120 x 60 cm.
 Dos hilos de polipropileno. Con bolso para plegado y transporte. A partir de 8 años.
Condor kite. Fiber rods and nylon fabric. Measurements: 120x60cm. Two polypropylene threads. Carrying bag. Up to 8 years.



640 410 Cometa - AGUILA
 Varillas de fibra y tejido de nylon. Medidas: 115 x 70 cm.
 Dos hilos de polipropileno. Con bolso para plegado y transporte. A partir de 8 años.
Aguila kite. Fiber rods and nylon fabric. Measurements: 115x70cm. Two polypropylene threads. Carrying bag. Up to 8 years.



640 416 Cometa DIAMANTE DRAGÓN
 Varillas de fibra y tejido de nylon. Medidas: 75 x 45 cm. Hilo de nylon con agarradera. A partir de 6 años.
Diamond dragon kite. Fiber rods and nylon fabric. Measurements: 75 x 45 cm. Nylon thread with handle. Up to 6 years.



640 417 Cometa DIAMANTE GLOBO
 Varillas de fibra y tejido de nylon. Medidas: 75 x 45 cm. Hilo de nylon con agarradera. A partir de 6 años.
Diamond balloon kite. Fiber rods and nylon fabric. Measurements: 75 x 45 cm. Nylon thread with handle. Up to 6 years.



640 415 Cometa - DIAMANTE
 Varillas de fibra y tejido de nylon. Medidas: 75 x 45 cm. Hilo de nylon con agarradera. A partir de 6 años.
Diamond kite. Fiber rods and nylon fabric. Measurements: 75 x 45 cm. Nylon thread with handle. Up to 6 years.

ECO Balones - ECO Balls

100 % ecológicos. Nuevo material. Suave, hinchable y sin P.V.C. Impacto ambiental cero. Biodegradable, reciclable y no contaminante.

Cumplen la normativa europea EN-71 del juguete: no tóxico, no inflamable y no peligroso para menores de 3 años.

100 % ecologics. New material. Soft, inflatable and without P.V.C. Nule environmental impact. Biodegradable, recyclable and not contaminable. According with european norm EN-71 for toys: not toxicity, not inflamable, not dangerous for babies.

665 650 Eco balones Ø 160 mm. *Eco balls Ø 160 mm.*

665 666 Eco balones Ø 180 mm. *Eco balls Ø 180 mm.*

665 667 Eco balones Ø 210 mm. *Eco balls Ø 210 mm.*

665 668 Eco balones Ø 230 mm. *Eco balls Ø 230 mm.*



NUEVA COMPOSICIÓN SIN AFTALATOS- NEW COMPOSITION PHATALATES FREE



700 302 Balón decorado playa PVC, Ø 220 mm. - Beach design ball Ø 220 mm.

700 303 Balón decorado playa PVC, Ø 260 mm. - Beach design ball Ø 260 mm.



700 300 Balón decorados playa PVC, Ø 140 mm.
Beach design ball Ø 140 mm.

700 301 Balón decorados playa PVC, Ø 180 mm.
Beach design ball Ø 180 mm.



700 320 Balón cristal, Ø 220 mm. - *Cristal ball Ø 220 mm.*
700 322 Balón cristal, Ø 140 mm. - *Cristal ball Ø 140 mm.*



700 315 Balón nácred, Ø 220 mm. - *Nacred ball Ø 220 mm.*



700 324 Balón hinchable espuma ultraligero, Ø 220 mm. Blister.
Inflatable Ø 220 mm. Blister. Light foamed PVC ball.



700 416 Pelota mágica Ø 130 mm. No necesitan hincharse. - *Magic ball Ø 130 mm. No needed blow up.*
700 417 Pelota mágica Ø 160 mm. No necesitan hincharse. - *Magic ball Ø 160 mm. No needed blow up.*



700 230 Balón decorado fútbol modelo Super-5, Ø 220 mm. - Football mod. "Super-5" Ø 220 mm.

700 231 Balón decorado fútbol modelo Team, Ø 220 mm. - Football mod. Team Ø 220 mm.

700 232 Balón decorado fútbol modelo Furia, Ø 220 mm. - Football mod. Furia Ø 220 mm.

700 233 Balón decorado fútbol modelo Club, Ø 210 mm. - Football mod. Club Ø 210 mm.

700 234 Balón multideporte PVC Ø 180 mm. 150 gr.

PVC multisport ball Ø 180 mm. 150 gr.



700 235 Balón decorado fútbol mini, modelo Pitufín, en PVC Ø 160 mm.



800 375 Pelotas minideportivos PVC Ø 100 mm.

Minisporting balls PVC Ø 100 mm.



800 377 Pelota relieve Ø 100 mm. Estuche de 12 unidades. - Relief ball Ø 100 mm. Blister 12 u.



800 379 Pelota cristal Ø 100 mm. Estuche de 12 unidades. - Cristal ball Ø 100 mm. Blister 12 u.

RECOMENDADOS PARA MENORES DE 3 AÑOS. - RECOMENDED FOR CHILDREN UNDER 3 YEARS.



800 340 Pelota fantasía cascabel Ø 70 mm. - Fantasy bell ball Ø 70 mm.
800 341 Pelota fantasía cascabel Ø 55 mm. - Fantasy bell ball Ø 55 mm..

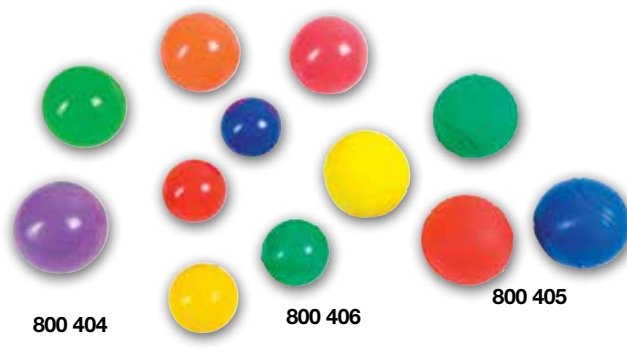

800 404 Pelota esponja PVC blanda Ø 55 mm. Hueca - Foamed PVC ball Ø 55 mm. soft.
800 405 Pelota esponja PVC blanda Ø 55 mm. Dibujo tenis. Hueca - Foamed PVC ball Ø 55 mm. soft.
800 406 Pelota esponja PVC blanda Ø 40 mm. - Foamed PVC ball Ø 40 mm. soft.



800 393 Pelotas golf esponja caucho ø 45 mm.
 Golf rubber-foam ball ø 45 mm.



800394 Pelotas lisas esponja caucho ø 50 mm.
 Plain rubber-foam ball ø 50 mm.



800 395 Pelotas basket esponja caucho ø 50 mm.
 Basket rubber-foam ball ø 50 mm.



800 401 Pelotas fútbol esponja caucho ø 56 mm.
 Football rubber-foam ball ø 56 mm.



800 398 Pelotas fantasía esponja caucho ø 65 mm.
 Fantasy rubber-foam ball ø 65 mm.



800400 Pelotas volley esponja caucho ø 65 mm.
 Volley rubber-foam ø 65 mm.



Anti-Stress. A partir de 3 años.
800 435 Pelota Ø 60 mm.
800 436 Pelota Ø 70 mm.
800 423 Pelota rugby.

ANIMALES Y FIGURAS - ANIMALS AND FIGURES

MUNDO ANIMAL

Figuras de gran realismo. Fabricadas con materiales y pinturas no tóxicas acordes a la normativa europea. A partir de 1 año.



800 601 Set animales
Tigre, rinoceronte, hipopótamo,
hiena, gacela y lince.



800 602 Set animales
León, puma, lobo, oso polar,
ciervo y oso pardo.



800 603 Set animales
Canguro, oso panda, camello,
gorila, mapache, koala y coyote.



800 604 Set animales
Cerdo, conejo, gato, urogallo,
avestruz, gallina, mula y oveja.



800 605 Set animales
Pastor alemán, caballo, vaca,
toro, cabra, llama y pavo.



800 606 Set animales
Ardilla, ciervo, pantera, cabra
montesa, jabalí, zorro, búfalo y
buey.



800 607 Set animales
Águila, loro, tucán, halcón, pato,
cigüeña, condor, lechuza, cisne,
cacatúa, pelícano y flamenco.



800 608 Set animales
Jirafa, chimpancé, elefante,
leopardo y cebra.



800 609 Set animales
Ballena, tiburón, delfín, pingüino,
foca, nutria y castor.

ANIMALES Y FIGURAS - ANIMALS AND FIGURES

**MALABARES Y
JUEGOS DE HABILIDAD**
*JUGGLING AND
HABILITY GAMES*

4

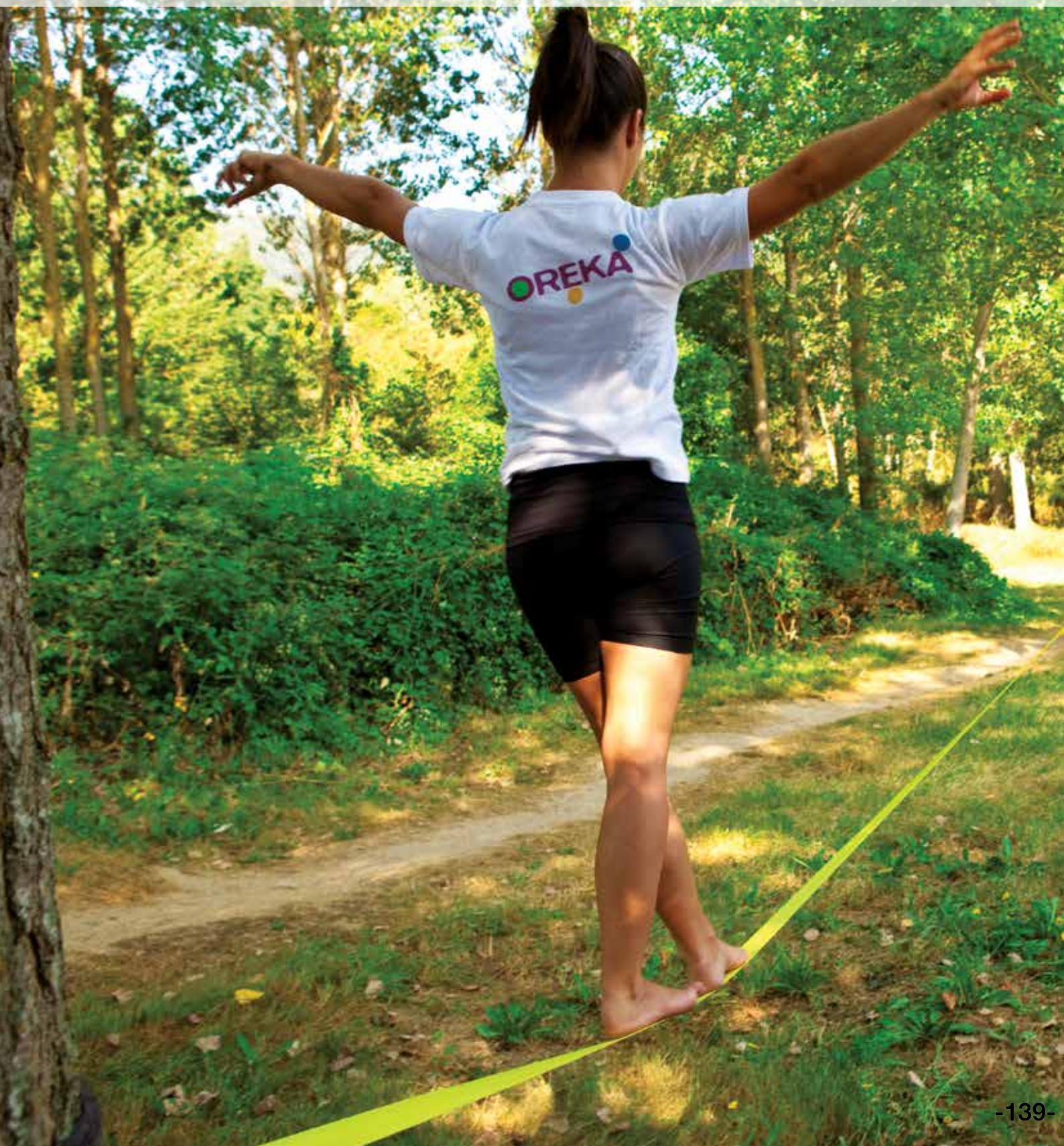



620 708

Yoyo Typhoon. Yoyo profesional fabricado en aluminio. Rodamiento de alta velocidad tipo K, cóncavo. Diámetro 54 mm. Anchura 42 mm. Cuerda de 8 filamentos técnicos. Tiempo de ralentí largo. Peso 68 gr. Con enganche, tapas, puntas y dado para la realización de trucos de exhibición.

Professional Yoyo made of aluminium. High speed concave bearing K-type. Cord with 8 technics fibres. Time of holding in slow motion is long.

Ø 54 mm., width: 42 mm., weight: 68 gr. Contents: grip, covers, stoppers and dice.



620 706

Yoyo Flying Master. Yoyo profesional fabricado en aluminio de alta velocidad K, cóncavo. Ø 53,3 mm. Ancho: 40 mm. Cuerda de 8 filamentos técnicos. Tiempo de ralentí largo. Peso 68 gr.

Professional Yoyo made of aluminium. High speed concave bearing K-type. Time of holding in slow motion is long. Cord with 8 technics fibres.

Ø 53.3 mm., width: 40 mm., weight: 68 gr.



620 711

Yoyo Jumbo. Yoyo profesional fabricado en aluminio. Rodamiento de alta velocidad K, cóncavo. Ø 52 mm. Ancho 39 mm. Cuerda de 8 filamentos técnicos. Tiempo de ralentí largo. Peso: 66 gr.

Professional Yoyo made of aluminium. High speed concave bearing K-type. Time of holding in slow motion is long. Cord with 8 technics fibres.

Ø 52 mm., width: 39 mm., weight: 66 gr.



620 707

Yoyo Volcano. Yoyo avanzado, fabricado en resina y aluminio. Rodamiento de alta velocidad K, cóncavo. Ø 54 mm. Ancho 42 mm. Peso 68 gr. Cuerda de 8 filamentos técnicos. Tiempo de ralentí largo.

Advanced profesional yoyo, made of resin and aluminium. High speed concave bearing K-type. Time of holding in slow motion is long. Cord with 8 technics fibres.

Ø 54 mm., width: 42 mm., weight: 68 gr.





620 709

Yoyo Hunt Eagle. Yoyo avanzado, fabricado en resina y aluminio. Rodamiento de alta velocidad K, cóncavo. Ø 54 mm. Ancho 40 mm. Peso 68 gr. Cuerda de 8 filamentos técnicos. Tiempo de ralentí alto.

Advanced profesional yoyo , made of resin and aluminium. High speed concave bearing K-type. Time of holding in slow motion is long. Cord with 8 technics fibres. Ø 54 mm., width: 40 mm., weight: 68 gr.



620 705

Yoyo Snow Fox. Yoyo avanzado, fabricado en acero. Ø 58 mm. Ancho 34 mm. Peso 68 gr. Yoyo de alta velocidad. Cuerda de 8 filamentos técnicos. Tiempo de ralentí medio.

Advanced profesional yoyo, made of steel. High speed bearing. Time of holding in slow motion medium. Cord with 8 technics fibres. Ø 58 mm., width: 34 mm., weight: 68 gr.



620 710

Yoyo Flip&Roll. Yoyo de aprendizaje. Fabricado en resina. Con rodamiento. Ø 52 mm. Ancho 38 mm. Peso 56 gr. Cuerda de 8 filamentos técnicos. Tiempo de ralentí medio.

Initiation yoyo , made of resin. Time of holding in slow motion medium. Cord with 8 technics fibres. Ø 52 mm., width: 38 mm., weight: 56 gr.



620712

Yoyo Red Bird. Yoyo de iniciación automático, con autoretorno. El yoyo perfecto para los más pequeños. Ø 55 mm. Peso 47 gr.

Initiation yoyo, with automatic return. Best-suited for little children. Ø 55 mm., weight: 47 gr.



620 704
Yoyo caucho profesional Ø 65 mm. Llanta duraluminio. Rodamiento de precisión.
Professional rubber Yo- Yo Ø 65 mm.



620 702
Yoyo Competición Ø 60 mm. - *Competition yo-yo Ø 60 mm.*



620 701
Yoyo Tornado.



620 700
Yoyo Fantastic.



620 713
Cuerdas Yoyo.
Ropes.



620 714
Lubricante Yoyo.
Lubricant.

YOYOS



620 202 Diábolo profesional caucho, Ø 105 mm. Con palos de madera. En estuche de cartón.
- Diabolo rubber, Ø 105 mm. With wood sticks. In a paperboard box.



620 203 Diábolo profesional caucho fantasía, Ø 105 mm. Con palos de madera. En estuche de cartón. Diabolo rubber fantasy, Ø 105 mm. With wood sticks. In a paperboard box.



620 206 Diábolo profesional caucho fantasía 105 mm. Con palos de madera. En blister. Incluye DVD. Diabolo rubber fantasy, Ø 105 mm. with woodsticks. In Blister, includes DVD.

620 209 Diábolo profesional caucho fantasía 105 mm. Con palos de fibra de vidrio. En Blister. Incluye DVD. Diabolo rubber fantasy, Ø 105 mm. With fiber sticks. In Blister, includes DVD.



620 205 Diábolo profesional caucho 105 mm. Con palos de madera. En blister. Incluye DVD de aprendizaje. Diabolo rubber, Ø 105 mm. with woodsticks. In blister. Includes learning DVD.

620 207 Diábolo profesional caucho 105 mm. En blister. Con palos de fibra de vidrio y DVD. Diabolo rubber, Ø 105 mm. In blister. With fiber sticks and learning DVD.

DIÁBOLOS CON RODAMIENTO

La revolución en el mundo de los diabólos. Trucos imposibles de realizar con un diábolo tradicional. En su eje, incorpora 3 rodamientos, uno axial con giro en un único sentido, y dos rodamiento de bolas de precisión. Silencioso, y de giro continuo a gran velocidad.

Fabricado en material sintético indeformable. El eje esta fabricado en materiales de gran calidad y duraderos, con tratamientos anti corrosión.

DIABOLOS WITH BEARING

Possible to perform new tricks. In his shaft incorporates a thrust bearing to spin in one direction and two precision ring bearings. Silent and with continuous rotation speed. Keep its shape. Shaft made of anti-corrosion material.



620 214 Diábolo transparente con rodamientos 130 mm. Peso: 275 Altura: 155mm Diámetro: 130 mm.
Diabolo with bearing 130 mm. Weight: 275 g Height:155 mm Diameter: 130mm



620 212 Diábolo transparente con rodamientos 100 mm. Peso: 215 Altura: 125mm Diámetro: 100 mm.
Diabolo with bearing 100 mm. Weight: 215 g Height:125 mm Diameter: 100 mm.

620 215 Diábolo transparente con rodamientos 100 mm. Peso: 215 Altura: 125mm Diámetro: 100 mm. Con palos de fibra de vidrio. En Blisters. Incluye DVD.

Diabolo with bearing 100 mm. Weight: 215 g Height:125 mm Diameter: 100 mm. With fiber sticks. In Blisters. Includes DVD.



620 210 Diábolo rodamientos transparente Ø 80 mm. 140 gr. No incluye dos rodamientos de bolas, únicamente el axial.
Diabolo with bearing 80 mm. Weight: 130 g Height:105 mm Diameter: 80 mm.

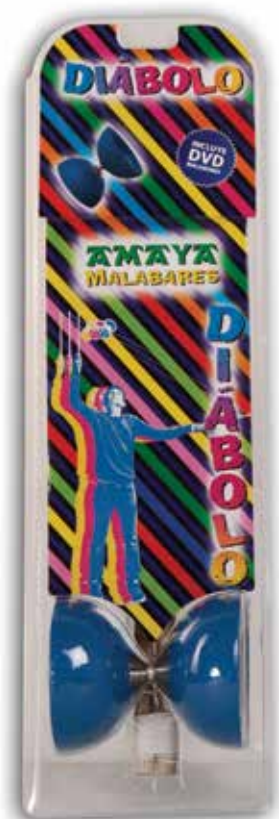

620 204



620 191 Diábolo semiesférico termocaucho, Ø 105 mm. Con palos de madera. Estuche de cartón.
Diabolo thermorubber semispherical, Ø 105 mm. With wood sticks. Boardpaper box.

620 204 Diábolo semiesférico termocaucho, Ø 105 mm. Con palos de madera. Incluye DVD de aprendizaje.
Diabolo thermorubber semispherical, Ø 105 mm. Includes a learning DVD.

620 208 Diábolo semiesférico termocaucho, Ø 105 mm. Con palos de fibra de vidrio y DVD.
Diabolo thermorubber semispherical, Ø 105 mm. With fiber sticks and learning DVD.



620 192 Diábolo semiesférico termocaucho, Ø 130 mm. con palos de madera. - *Diabolo thermorubber semispherical Ø 130 mm. With wood sticks.*

620 195 Diábolo semiesférico termocaucho, Ø 130 mm. Con palos de fibra de vidrio. *Diabolo thermorubber semispherical, Ø 130 mm. With fiber sticks.*

620 190 Diábolo termocaucho 80 mm. con palos de madera. Estuche de cartón. *Diabolo thermorubber semispherical, Ø 80 mm. With wood sticks. Boardpaper box.*

620 193 Diábolo semiesférico termocaucho, Ø 80 mm. Con palos de fibra de vidrio. *Diabolo thermorubber semispherical, Ø 80 mm. With fiber sticks.*



620 100 Diábolo EVA semiesférico.
Diabolo EVA semispherical.



620 250 Palos de diábolo de aluminio. Incluye cuerda.
Aluminium diabolo sticks. Rope included.



620 252 Palos de diábolo de carbono. Incluye cuerda.
Carbon diabolo sticks. Rope included.



620 251 Palos de diábolo de fibra. Incluye cuerda.
Fiber diabolo sticks. Rope included.



620 001 Diábolo iniciación infantil.
Children training diabolo.



640 910 Pelotas malabares PVC.
Juggling balls PVC.



640 909 Pelotas malabares piel multicolor interior semillas Ø 65 mm.
Multicolor leather juggling ball with seeds, Ø 65 mm.



640 936 Gravity contact ball 75 mm. Luminescente.
Bola acrílica de escena de doble inyección ideal para efectos gravitatorio. Material de gran resistencia. - *Acrylic scene ball made with double injection for gravitational effects. High resistance material.*



640 935 Gravity contact ball 75 mm.
Bola acrílica de escena de doble inyección ideal para efectos gravitatorio. Material de gran resistencia. - *Acrylic scene ball made with double injection for gravitational effects. High resistance material.*

MALABARES - JUGGLING



640 911 Mazas malabares. - *Juggling clubs.*



640 920 Mazas malabares butterfly. Maza de malabares profesional con perfecto centro y equilibrio.
Butterfly juggling clubs. Profesional juggling clubs with perfect core and balance.



640 917 Flower sticks



640 913 Pañuelos malabares 70 x 70 cm. - Handkerchiefs 70 x 70 cm.



640 912 Aros malabares. - Juggling hoops.



640 456 PEONZA IRON TURBO
Peonza Aluminio IRON TURBO. Con rodamiento.
IRON TURBO Aluminium Spinning top.



640 455 PEONZA ROKET TURBO
Peonza PS ROCKET TURBO bicolor con rodamiento. Longitud 80mm. PS COHETE TURBO with spinning top. Length: 80mm



640 454 PEONZA DRAGÓN TURBO
Peonza DRAGÓN TURBO con rodamiento. Múltiples colores. Interior hueco. Longitud 80 mm.
DRAGON TURBO Spinning top. Empty inside. Length: 80 mm.



640 450 PEONZA PS X-TOP

Peonza PS X-TOP en colores. Interior hueco. Longitud 80 mm.
 PS X-TOP coloured Spinning top. Empty inside. Length: 80 mm.



640 452 PEONZA PS SATURNO

Peonza PS SATURNO bicolor. Múltiples combinaciones.
 Interior hueco. Longitud 80 mm.
 PS SATURNO bicolor Spinning top. Empty inside. Length: 80 mm.





640 900 Quick cups. Set de 12 unidades con bolsa. - Quick cups. Set 12 units in a bag.
640 901 Alfombrilla especial. - Special mat.



620 300 Disco chino. - Chinese disk.





640 915 Monociclo freestyle. Horquilla de aluminio, llanta en p.v.c. Sillín en p.v.c.acolchado con refuerzos. Pedales en p.v.c.antideslizante. Rueda de 20" = 51 cm. Especial para aprendizaje.
Freestyle unicycle. Aluminium fork, p.v.c. rim. Padded p.v.c. saddle with reinforcement. p.v.c. non slip pedals. 20" = 51 cm wheel. Special for learning.



640 925 PÉDALO
 Con 6 ruedas antideslizantes.
 Medidas: 41 x 35 cm. Diámetro rueda: 15 cm.
 Peso: 2.5 kg. Peso máximo usuario: 90 kg.
Pedalo. with 6 nonslip wheels.



640914
 Conjunto de Cariocas para la realización de ejercicios escénicos y de coordinación. Juego muy divertido. Sistema de sujeción a los dedos de forma segura. Longitud de la cuerda regulable.
Set of pois for performing and coordination scenic exercises. This is a great amusing game. Special security grip for fingers. The cord can be adjusted in several lengths.



PRO SLACKLINE

by AMAYA



640 927 PRO SLACKLINE CLASSIC

El slacline ideal para principiantes. 15 metros de largo (2 partes). 50mm de ancho. Elasticidad máxima del 9%. Nivel de rotura de 4.000 Kg.

PRO SLACKLINE CLASSIC

For beginners. 15 m long, 50 mm wide 9% elasticity. Breakpoint until 4.000 Kg

640 929 PROTECTOR ARBOL PRO SLACKLINE

Divertete en la naturaleza, pero respétala. Usa siempre los protectores de árbol de Pro Slack line. 2 tiras de 120 x 14 cm fabricadas en fieltro.

TREE PROTECTION FOR PRO SLACKLINE

Enjoy nature but with respect. Tree protection is an absolute must for all slackliners. 2 strips of felt, 120x14 cm.



640 930 ESTRUCTURA SLACKLINE

Estructura para Pro Slackline. Fabricada en acero recubierto con pintura epoxi de gran resistencia. MEDIDAS : longitud 4 metros. Alto 60 cm , Ancho 65 cm. Especialmente indicado para las escuelas y clubes deportivos.

STRUCTURE FOR PRO SLACKLINE

Made of powder-coated steel. 4 m long, 60 cm high, 65 cm wide. Suitable for schools and clubs.

**JUEGOS DE AGUA
Y NATACIÓN**

*WATER GAMES
AND SWIMMING*

5



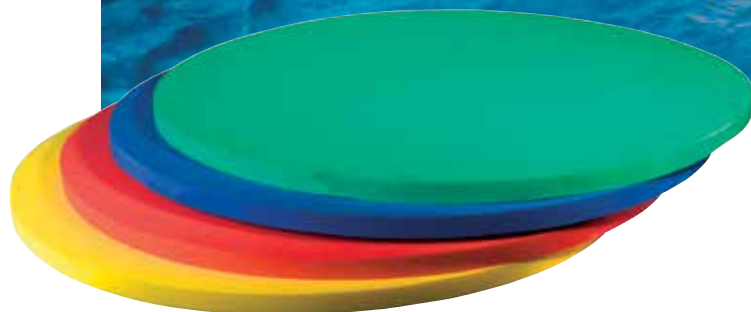

660 960 Tapiz circular Ø 1 metro x 4 cm. - Round water carpet Ø 1 m x 4 cm.



660 950 Tapiz rectangular de 200 x 100 x 3 cm. - Water carpet 200 x 100 x 3 cm.

660 951 Tapiz rectangular de 200 x 100 x 4 cm. - Water carpet 200 X 100 X 4 cm.

660 952 Tapiz rectangular de 200 x 100 x 9 cm. - Water carpet 200 X 100 X 9 cm.



660 953 Tapiz rectangular con agujeros. De 100 x 66 x 2 cm. - *Water carpet with holes 100 x 66 x 2 cm.*

660 954 Tapiz rectangular con agujeros. De 200 x 100 x 2 cm. - *Water carpet with holes 200 x 100 x 2 cm.*



660 915 Barra flotante, Ø 65 mm., longitud 1,50 m.
Floating bars Ø 65 mm. length. 1,50 m.

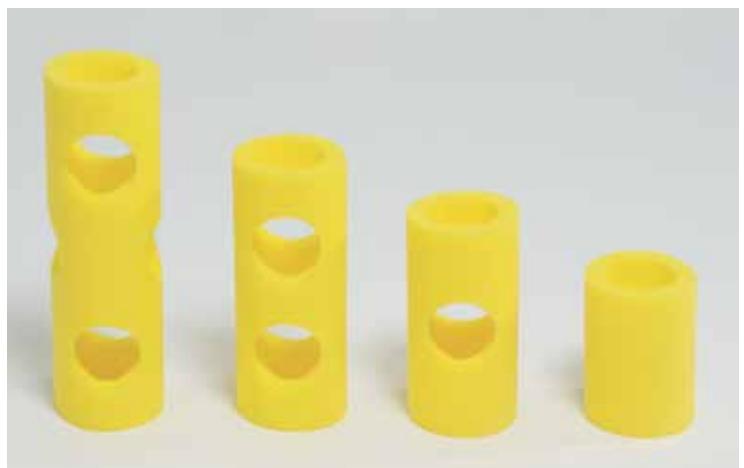

660 911 Conectores. - *Connectors* Ø 100 x 140 mm.

660 912 Conectores. - *Connectors* Ø 100 x 200 mm.

660 913 Conectores. - *Connectors* Ø 100 x 250 mm.

660 914 Conectores. - *Connectors* Ø 100 x 332 mm.



660 970 Pullboy.



660 918 Tabla de natación Speed. - *Speed swimming board.*

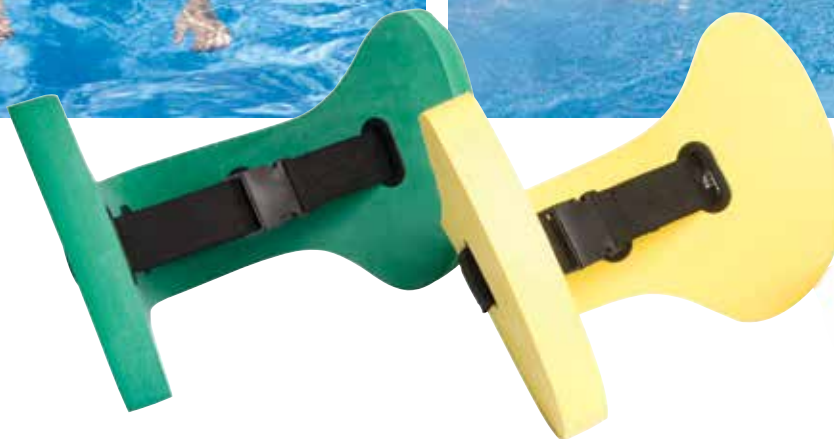

660 965 Cinturón flotante grande. 76 x 29 x 3,8 cm. - *Big floating belt 76 x 29 x 3,8 cm.*

660 967 Cinturón flotante pequeño. 64 x 26 x 3,8 cm. - *Small floating belt 64 x 26 x 3,8 cm.*



660 993 Aletas de natación de silicona S (36-37).
Silicone swimming flippers S (36-37).



660 995 Aletas de natación de silicona M (38-40).
Silicone swimming flippers M (38-40).

660 996 Aletas de natación de silicona L (41-43).
Silicone swimming flippers L (41-43).



660 990 Manoplas de natación. - *Swimming paddle.*



660 931 Cangrejo. Medidas: 66 x 50 cm. agujero de 24 cm.
Crab. Meassure: 66 x 50 cm. Hole Ø 24 cm.



660 932 Lancha. Medidas: 66 x 50 cm. agujero de 24 cm.
Launch. Meassure: 66 x 50 cm. Hole Ø 24 cm.



660 933 Tortuga. Medidas: 66 x 50 cm. agujero de 24 cm.
Tourtle. Meassure: 66 x 50 cm. Hole Ø 24 cm.



660 930 Tiburón. Medidas: 66 x 50 cm.
Shark. Meassure: 66 x 50 cm.



660 971 Gorro natación de poliéster. - Polyester bathing cap.



660 972 Gorro natación de latex. - Latex bathing cap.

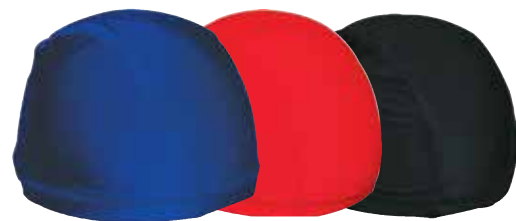

660 973 Gorro natación de licra. - Lycra bathing cap.



660 974 Gorro natación de silicona. - Silicone bathing cap.



660 976 Gorro natación cubierto de PU. PU coated bathing cap.



660 975 Gorro natación de silicona reversible en dos colores. - Silicone two colors bathing cap. Useful two sides.

PISCINAS - SWIMMING POOLS



660 980 Gafas natación infantil classic. - Children's classic swimming goggles.



660 981 Gafas natación infantil visión completa. - Children's complete vision swimming goggles.



660 982 Gafas natación adulto classic. - Adult's classic swimming goggles.



660 983 Gafas natación adulto visión completa. - Adult's complete vision swimming goggles.



660 999 Tapón nariz. - Nose plug



660 998 Tapones oído-orejas. - Earplug.



650 200 Disco acuático. - Water disk.



660 903 Red de voley flotante, 186 x 100 cm.
Floating volley net, 186 x 100cm.



660 902 Portería waterpolo flotante, 90 x 70 x 60 cm.
Floating waterpolo goal, 90 x 70 x 60 cm.



660 904 Cesta de basket flotante, Ø 52 cm., altura 40 cm.
Floating basket, Ø 52 cm., height 40 cm.



700 225 Balón waterpolo caucho celular. Lámina de caucho en una única pieza. Peso: 365 a 385 gr. Ø 219 - 225 mm. Recomendado para entrenamiento y competición.
Waterpolo celular rubber ball. Weight: 365 to 385 gr. Ø 219 - 225 mm. Suitable for training and competition.



- 660 200 Flotador liso exterior Ø 85 cm. - Plain float outside ext Ø 85 cm.
- 660 300 Flotador rugoso Ø interior 180 mm. - Rugged float inner. Ø 180 mm.
- 660 400 Flotador rugoso Ø interior 210 mm. - Rugged float inner. Ø 210 mm.
- 660 500 Flotador rugoso Ø interior 250 mm. - Rugged float inner. Ø 250 mm.

PISCINAS - SWIMMING POOLS



- 660 919 Pozal con cedazo y pala. - Secchielli con setacci e pala.
- 660 920 Pozal. Fabricado en material muy flexible. Beach bucket, made of the most flexible material.
- 660 921 Cedazo. - Beach sieve.
- 660 922 Pala. - Beach shovel.



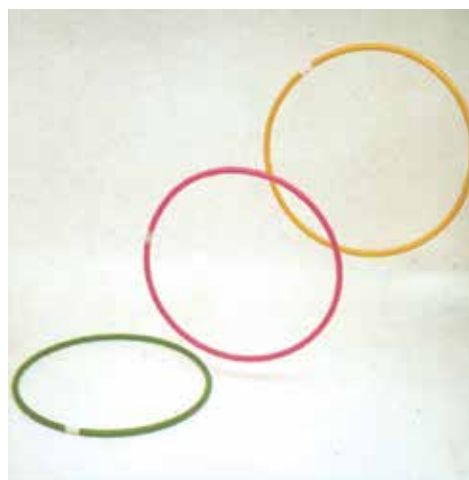

660 600 Aros sumergibles 3 niveles, Ø 75 cm. Juego de 3 aros - *Underwater hoops 3 levels Ø 75 cm. Set of 3 hoops.*



660 800



660 900

660 901

660 900 Ringo macizo Ø exterior 16 cm. - *Solid ringo Ø exterior 16 cm.*

660 901 Ringo hueco Ø exterior 16 cm. - *Empty ringo Ø exterior 16 cm.*

660 700 Aros de buceo flexibles Ø 16 cm. - *Underwater flexible hoops Ø 16 cm.*



660 916 Perlas de buceo Ø 70 mm. - *Underwater pearls Ø 70 mm.*



660 916

660 925

660 916 Perlas de buceo Ø 70 mm. - *Underwater pearls Ø 70 mm.*

660 925 Set 6 picas de buceo. - *Underwater sticks. Set 6 u.*

**DEPORTES, ACCESORIOS
Y COMPLEMENTOS**

*SPORTS, ACCESORIES
AND COMOKEMENTS*

6



NOVEDADES TECNOLÓGICAS - TECHNOLOGIC NEWS



700 100 BALÓN FUTBOL modelo BURAN Talla 5

Nuevo sistema de unión de los paneles. Cosido y termo-soldado. El cosido queda en el interior. Fabricado en cuero sintético 4 capas, capa externa Nuevo material trenzado denominado célula de abeja. Cámara y válvula de butilo de alta calidad. Nuevo núcleo interno para mayor equilibrio y control. Sistema interno anti-vibración. Válvula hinchable de butilo. Fabricado acorde a la normativa de la federación española.
New panel joining system. Sewed and glued by thermal welding. The stitching remains inside. Made of synthetic leather with four layers and a new twisted material called honey cell. Chamber and valve: high quality butyl. Manufactured to comply with the regulation of the Spanish Federation.



700 000 BALÓN FUTBOL modelo ITERBIUM talla 5

Balón de fútbol más rápido. Material c efecto muelle en su interior. Fabricado en cuero sintético cosido 4 capas, capa externa TPU. Cámara y válvula de butilo de alta calidad. Sistema interno anti-vibración. Válvula hinchable de butilo. Fabricado acorde a la normativa de la federación española.
Fast and light Football ball. Internal core with spring effect. Made of synthetic leather with four layers and outer cover of TPU. Inner system vibration-isolated. Chamber and valve: high quality butyl. Manufactured to comply with the regulation of the Spanish Federation.



700 101 BALÓN FUTBOL modelo ETESIO talla 5

Fabricado en cuero sintético cosido 4 capas, capa externa NUEVO MATERIAL TRENZADO DENOMINADO CÉLULA DE ABEJA. Cámara y válvula de butilo de alta calidad. Nuevo núcleo interno para mayor equilibrio y control. Sistema interno anti-vibración. Válvula hinchable de butilo. Fabricado acorde a la normativa de la federación española. FOOTBALL BALL N.5 ETESIO
Sewed synthetic leather, four layers with outer cover made of a new twisted material called honey braiding. Chamber and valve: high quality butyl. New internal core providing a better control and balance. Inner system vibration-isolated. Manufactured to comply with the regulation of the Spanish Federation.



700 103 BALÓN FUTBOL modelo ETESIO talla 4

Fabricado en cuero sintético cosido 4 capas, capa externa NUEVO MATERIAL TRENZADO DENOMINADO CÉLULA DE ABEJA. Cámara y válvula de butilo de alta calidad. Nuevo núcleo interno para mayor equilibrio y control. Sistema interno anti-vibración. Válvula hinchable de butilo. Fabricado acorde a la normativa de la federación española. FOOTBALL BALL N.4 ETESIO
Sewed synthetic leather, four layers with outer cover made of a new twisted material called honey braiding. Chamber and valve: high quality butyl. New internal core providing a better control and balance. Inner system vibration-isolated. Manufactured to comply with the regulation of the Spanish Federation.



700 109 BALÓN FUTBOL modelo TAPSUS talla 5

Fabricado en cuero sintético cosido 4 capas, capa externa TPU. Cámara y válvula de butilo de alta calidad. Nuevo núcleo interno para mayor equilibrio y control. Sistema interno anti-vibración. Válvula hinchable de butilo. Fabricado acorde a la normativa de la federación española. FOOTBALL BAL N.5 TAPSUS
Sewed synthetic leather, four layers with outer cover made of TPU. New internal core providing a better control and balance. Inner system vibration-isolated. Chamber and valve: high quality butyl. Manufactured to comply with the regulation of the Spanish Federation.



700 110 BALÓN FUTBOL modelo TAPSUS talla 4.

Fabricado en cuero sintético cosido 4 capas, capa externa TPU. Cámara y válvula de butilo de alta calidad. Nuevo núcleo interno para mayor equilibrio y control. Sistema interno anti-vibración. Válvula hinchable de butilo. Fabricado acorde a la normativa de la federación española. FOOTBALL BALL N.4 TAPSUS
Sewed synthetic leather, four layers with outer cover made of TPU. New internal core providing a better control and balance. Inner system vibration-isolated. Chamber and valve: high quality butyl. Manufactured to comply with the regulation of the Spanish Federation.



700 105 NUEVO BALON FÚTBOL T.P.U.

Termosoldado Nº 5 con foam en la superficie con efecto antilesión. Altas prestaciones. Adecuado para todo tipo de terreno. Recomendado para competición.

New football ball. Thermo welding TPU N.5 with amortiguation and padding effect inside the outer cover. Suitable for all playing pitches and recommended for competition.



700 102 FÚTBOL Nº5 "SOFT TOUCH" 5 CAPAS. COMPETICIÓN

Laminación interna: 5 capas máxima calidad 80 % de butilo y nylon empastadas en latex natural. Capa más externa: Film de poliuretano con brillo. Sistema antilesión en el interior de las 5 capas. Cosido a mano. Vejiga: latex doble pared. Hilo: nylon. 6.6 con doble nudo y secciones completas cruzadas. Peso y diámetro oficial.

FOOTBALL N.5 SOFT TOUCH 5 LAYERS. HIGH COMPETITION

Inner lining: Five high quality layers 80% butyl and nylon in natural latex. Outer cover: Shiny P.U. and padding effect. Hand sewn ball. Bladder: Double latex. Thread: nylon 6.6 with double knot and crossed section. Valve: Butyl, excellent air holding. Official weight and size.



700 104 BALÓN FÚTBOL Nº5 PLATINUM

Cuero mate. Interior: Tres capas de algodón y una capa de poliéster laminadas en látex natural. Exterior: Capa de PU. Vejiga de butilo. Talla y peso oficial. Altas prestaciones. Recomendado para entrenamiento en campo de hierba.

FOOTBALL N. 5 PLATINUM

Sewed synthetic leather. Inner lining: Three cotton layers and one polyester laminated in natural latex. Outer cover: P.U. layer. Bladder: butyl. Official size and weight. High performance qualities. Recommended for training on grass football pitch.



700 108 FÚTBOL Nº5 WINNER

cuero sintético brillante cosido. Interior: Cuatro capas laminadas en látex natural. Exterior: Capa de PU korex brillante. Vejiga de butilo. Talla y peso oficial. Máximas prestaciones. Adecuado para todo tipo de terreno. Recomendado para competición.

Football nº 5 mod. "Winner" sewed shining synthetic leather. Inner lamination: Four ply pasted in natural latex. Outer material: one shining korex PU ply. Bladder: Butyl. Official size and weight. Suitable for all playing surfaces and conditions. High performance qualities. Recommended for competition.



700 113 FÚTBOL Nº5 T.P.U.

Nuevos balones de futbol TPU Cosido Nº 5. 4 capas laminadas en látex natural. Exterior: TPU. Recomendado para todo tipo de terreno. Altas prestaciones. Recomendado para competición.

New Football ball TPU sewed N.5. Four laminated layers in natural latex. Outer cover: TPU. High performance qualities. Recommended for all pitches and for competition.



700 117 FÚTBOL Nº4 CLOUD

cuero sintético brillante cosido. Interior: Dos capas de algodón y una capa de poliéster laminadas en látex natural. Exterior: Capa de cuero sintético brillante, de alta calidad. Vejiga de butilo. Peso: 377 gr. Ø 202 mm. Entrenamiento e iniciación en campo de hierba.

Football nº 4 mod. "Cloud" sewed shining synthetic leather. Inner lamination: Two cotton ply and one polyester ply pasted with natural latex. Outer material: One leatherart shine artificial leather ply. Bladder: Weight: 377 gr. Ø 202 mm. Recommended for training and initiation on grass football ground.



700 106 FÚTBOL Nº5 BREEZE

cuero sintético cosido. Interior: Tres capas de algodón y una capa de poliéster laminadas en látex natural. Exterior: Capa de cuero sintético. Vejiga de butilo. Peso y talla oficial. Recomendado para entrenamiento en campo de hierba.

FOOTBALL BALL N.5 BREEZE

Sewed synthetic leather. Inner lining: two cotton layers and one polyester laminated in natural latex layer. Outer Cover: one PVC layer. Natural butyl bladder and valve. Thread: nylon 6.6 with double knot and crossed section. Weight: 310 gr. Official diameter. Recommended for training on grass pitches.



700 107 FÚTBOL Nº5 CLASSIC

cuero brillante. Laminación interna: compuesta por dos capas de algodón y una capa de poliéster laminadas en látex natural. Laminación externa: compuesta de una capa de PVC. Vejiga: de butilo natural con boquilla de butilo.

Hilo: de nylon 6.6 con doble nudo y secciones completas cruzadas

Válvula hinchable. Peso: oficial. Diámetro: oficial

Recomendado para iniciación y entrenamiento en campo de hierba.

FOOTBALL BALL CLASSIC N.5

Football ball N.5 Classic model, shiny leather. Inner lining: two cotton layers and one polyester laminated in natural latex layer. Outer Cover: one PVC layer. Natural butyl bladder and valve. Thread: nylon 6.6 with double knot and crossed section. Weight: 310 gr. Official diameter. Recommended for training on grass pitches.



700 118 FÚTBOL Nº5 CAPITAN

Cuero sintético cosido. Laminación interna: compuesta por dos capas de algodón y una capa de poliéster laminadas en látex natural. Laminación externa: compuesta de una capa de PVC. Vejiga: de butilo natural con boquilla de butilo. Hilo: de nylon 6.6 con doble nudo y secciones completas cruzadas. Válvula hinchable. Peso: 310 g. Diámetro: oficial. Recomendado para iniciación y entrenamiento en campo de hierba.

FOOTBALL BALL CAPITAN N.5

Sewed synthetic leather. Inner lining: two cotton layers and one polyester laminated in natural latex layer. Outer cover: one PVC layer. Natural butyl bladder and valve. Thread: nylon 6.6 with double knot and crossed section. Weight: 310 gr. Official diameter. Recommended for training on grass pitches.



700 126 FUTBOL Nº5 CAUCHO CELULAR GLADIATOR
Balón futbol caucho Celular nº 5, modelo "Gladiator". Talla y peso oficial.
Football nº 5 mod. "Gladiator" Cellular rubber. Official size and weight.



700 125 FUTBOL Nº5 CAUCHO CELULAR TOP STAR
Balón futbol caucho Celular nº 5, modelo "Top Star". Talla y peso oficial.
Colores: Blanco-Negro y Blanco-Rojo.
Football nº 5, mod. "Top Star" Cellular rubber. Official size and weight. Color: White/Black and White/ Red.



700 119 FUTBOL TECNOCAUCHO®
Ofrece unas características muy superiores al caucho normal, proporcionando al producto final una mayor elasticidad y resistencia a la abrasión.
Football Tecno Caucho®. It is much more flexible and abrasion-resistant than ordinary rubber providing a high quality end-product.



700 124 FUTBOL Nº TPE. SPRING
Peso: 350 gr. Ø 220 mm.
Football nº 5 mod. "Spring" TPE. Weight: 350 gr. Ø 220 mm.



700 120 FUTBOL Nº5 CAPTAINS
Muy resistente. Válvula hinchable. Color: Rojo-Negro y Blanco-Negro. Peso: 350 gr. Ø 220 mm. Recomendado para iniciación en patio de colegio.
Football nº 5 mod. "Captains" T. P.E. Lamination in one piece. Complies with the European Toys Standard EN-71 according to: Good resistance. Inflatable valve. Color: Red/Black and White/Black. Weight: 350 gr. Ø 220 mm. Recommended for initiation on school courtyard.



700 122 FUTBOL Nº5 VULCANO
Balón fútbol nº 5 modelo "Vulcano". Muy resistente. Válvula hinchable. Colores fluorescentes: Amarillo, rosa, azul, verde y naranja. Peso: 260 gr. Ø 220 mm. Recomendado para iniciación en patio de colegio.
Football nº 5 mod. "Vulcano" T.P.E. Lamination in one piece. Complies with European Toys Standard EN-71. Good resistance. Inflatable valve. Fluorescent colors: Yellow, pink, blue, green and orange. Weight: 260 gr. Ø 220 mm. Recommended for initiation on school courtyard.



700 121 FUTBOL Nº5 ROYAL
Balón fútbol nº 5 modelo "Royal". Muy resistente. Válvula hinchable. Color: Rojo. Peso: 260 gr. Ø 220 mm. Recomendado para iniciación en patio de colegio.
Football nº 5 mod. "Royal" T. P.E. Lamination in one piece. Complies with the European Toys Standard EN-71. Good resistance. Inflatable valve. Color: Red. Weight: 260 gr. Ø 220 mm. Recommended for initiation on school courtyard.



443 310 FUTBOL FOAM RECUBIERTO
Balón fútbol foam recubierto Ø 170 mm. 165 gr.
Football foam ball Ø 170 mm. 165 g.



443 305 FUTBOL FOAM Ø 190 MM.
Balón fútbol foam Ø 190 mm.
Football foam ball Ø 190 mm.



443 300 FUTBOL FOAM SOFT Ø 190 MM.
Balón fútbol foam soft Ø 190 mm.
Football foam soft ball Ø 190 mm.



680 000 PORTERÍA DE FÚTBOL 11 DE ALUMINIO. SET de 2.

Portería de Fútbol 11 fabricada en marco de aluminio ovalado de 140 mm. x 100mm. Refuerzos interiores que le dan gran resistencia y robustez. Unión de largueros mediante escuadras internas metálicas, que le aportan un perfecto ajuste. Sistema de enganche de red mediante piezas de ABS anti-lesión. Incluye anclajes de 50 cm. de profundidad. Medidas oficiales 7,32 m x 2,44 m. Cumple con la normativa UNE-EN 748:2004.

FOOTBALL GOAL 11 ALUMINIUM FIXED. SET of 2.

Aluminium oval profile 140mm x 100 mm. Reinforced inwardly for greater resistance and robustness. Crossbars joined by internal metalique squares for a perfect fixing. Net hooked with safety system. Anchorages of 50 cm deep. Official size: 7,32 x 2,44 m. Comply with UNE-EN 748:2004

680 004 PORTERÍA DE FÚTBOL 7 DE ALUMINIO. SET de 2.

Portería de Fútbol 7 fabricada en marco de aluminio ovalado de 140 mm. x 100mm. Refuerzos interiores que le dan gran resistencia y robustez. Unión de largueros mediante escuadras internas metálicas, que le aportan un perfecto ajuste. Sistema de enganche de red mediante piezas de ABS anti-lesión. Incluye anclajes de 50 cm. de profundidad. Medidas oficiales 6 m x 2 m. Cumple con la normativa UNE-EN 748:2004.

FOOTBALL GOAL 7 ALUMINIUM FIXED. SET of 2.

Aluminium oval profile 140mm x 100 mm. Reinforced inwardly for greater resistance and robustness. Crossbars joined by internal metalique squares for a perfect fixing. Net hooked with safety system. Anchorages of 50 cm deep. Official sizes 6m x 2 m. Comply with UNE-ES 748:2004



680 003 PORTERÍA DE FÚTBOL 11 DE ALUMINIO PORTÁTIL. SET de 2.

Portería de Fútbol 11 portátil, fabricada en marco de aluminio ovalado de 140 mm. x 100mm. Refuerzos interiores que le dan gran resistencia y robustez. Arquillos y tirantes metálicos tratados para la corrosión mediante galvanizado. Unión de largueros mediante escuadras internas metálicas, que le aportan un perfecto ajuste. Sistema de enganche de red mediante piezas de ABS anti-lesión. Profundidad de 2 m. Medidas oficiales 7,32 m x 2,44 m. Incluye anclajes antivuelco de portería portátil según normativa. Cumple con la normativa UNE-EN 748:2004.

FOOTBALL GOAL 11 ALUMINIUM PORTABLE. SET of 2.

Aluminium oval profile 140 mm x 100 mm. Reinforced inwardly for greater resistance and robustness. Archs and tubes with anti-corrosion galvanized treatment. Crossbars joined by internal metalique squares for a perfect fixing. Net hooked with safety system. Anchorages of 2m deep. Official sizes 7,32 x 2,44 m. With official anti-tilt base anchoring device for transportable goal. Comply with UNE-ES 748:2004



680 005 PORTERÍA DE FÚTBOL 7 DE ALUMINIO PORTÁTIL. SET de 2.

Portería de Fútbol 7 portátil, fabricada en marco de aluminio ovalado de 140 mm. x 100mm. Refuerzos interiores que le dan gran resistencia y robustez. Arquillos y tirantes metálicos tratados para la corrosión mediante galvanizado. Unión de largueros mediante escuadras internas metálicas, que le aportan un perfecto ajuste. Sistema de enganche de red mediante piezas de ABS anti-lesión. Profundidad de 2 m. Medidas oficiales 7,32 m x 2,44 m. Incluye anclajes anti-vuelco de portería portátil según normativa. Cumple con la normativa UNE-EN 748:2004.

FOOTBALL GOAL 7 ALUMINIUM PORTABLE. SET of 2.

Aluminium oval profile 140 x 100 mm. Reinforced inwardly for greater resistance and robustness. Arches and struts with anti-corrosion galvanized treatment. Crossbars joined by internal metalique squares for a perfect fixing. Net hooked with safety system. Anchorages of 2m deep.

Official sizes 7,32m x 2,44 m. With official anti-tilt base anchoring device for transportable goal.

Comply with UNE-ES 748:2004



680 006 ARQUILLOS SUPERIORES.

Conjunto de 2 arquillos superiores fabricados en acero, pintado con pintura de polvo epoxi secado al horno a 200°. de gran resistencia a la corrosión.

UPPER ARCS.

Set with 2 top arches made of steel and coated with powder epoxi painting treated to 200°C. Corrosion-resistant.



Enganche de sujeción al suelo para porterías portátiles.
Hook for fix theportable goals to the ground.



680 008 POSTES TENSADO DE RED. SET de 2.

Postes para el tensado de la red fabricados en tubo de acero de Δ 45mm, pintados con pintura de polvo epoxi secado al horno a 200°. Tensado mediante carraca.

POSTS FOR TIGHTENING THE NET. SET of 2.

Made of round steel tube with diameter 45 mm, coated with powder epoxi painting with treatment of 200°C. Tightened by ratchet.



680 007 BASE ABATIBLE

Base para la sujeción de la red, plegable para permitir más fácilmente el corte del césped. Fabricada en acero pintado con pintura de polvo epoxi secado al horno a 200°. Por unidad de portería.

FOLDING BASE

Base for fixing the net. Can be folded for cutting the grass easily. Made of steel coated with powder epoxi painting treated to 200° C. Corrosion-resistant.



690 001 RED DE FÚTBOL 11.Juego. Fabricadas en PE sin nudos. 4 mm. Blanca.

690 007 RED DE FÚTBOL 7 . Juego. Fabricadas en PE sin nudos. 3 mm. Blanca



Detalle del enganche para la red.
Detail of the net hook.

Porterías desmontables, ligeras y resistentes, fabricadas en tubo nervado de PVC. Incluye red especial. Para fútbol, fútbol sala y balonmano.
Sectional goals, light and resistant, made in nerved PVC tube. Special net included. For football, indoor football and handball.

610 095 Portería 300 x 200 x 90 cm. - Goal 300 x 200 x 90 cm.

610 098 Portería 200 x 100 x 60 cm. - Goal 200 x 100 x 60 cm.

610 096 Portería 300 x 150 x 80 cm. - Goal 300 x 150 x 80 cm.

610 099 Portería 150 x 100 x 60 cm. - Goal 150 x 100 x 60 cm.

610 097 Portería 200 x 150 x 80 cm. - Goal 200 x 150 x 80 cm.



610 101 Portería fútbol, 140 x 105 x 72 cm. - Foot goal 140 x 105 x 72 cm.

610 102 Portería fútbol, 100 x 80 x 60 cm. - Foot goal 100 x 80 x 60 cm.

610 103 Portería fútbol, 90 x 60 x 42 cm. - Foot goal 90 x 60 x 42 cm.



610 104 Portería fútbol, 60 x 45 x 30 cm. Set de 2 porterías.
Foot goal 60 x 45 x 30 cm. Set of 2 goals.

ACCESORIOS ENTRENAMIENTO - TRAINING ACCESOIRES

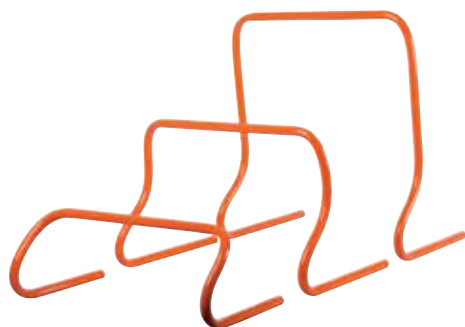

642 000 Vallas de entrenamiento mini 15 cm. - Training mini-hurdles 15 cm.

642 005 Vallas de entrenamiento mini 30 cm. - Training mini-hurdles 30 cm.

642 010 Vallas de entrenamiento mini 50 cm. - Training mini-hurdles 50 cm.



642 012 Mini-Valla de entrenamiento de 88 cm de largo. 12 cm de altura.
Pro hurdles 88 cm wide. 12 cm high.

642 013 Mini-Valla de entrenamiento de 88 cm de largo. 20 cm de altura.
Pro hurdles 88 cm wide. 20 cm high.

642 014 Mini-Valla de entrenamiento de 88 cm de largo. 30 cm de altura.
Pro hurdles 88 cm wide. 30 cm high.

ACCESORIOS ENTRENAMIENTO - TRAINING ACCESOIRES



642 017 Arcos de entrenamiento y disparo. Dimensiones: 35 x 35 cm.
Shooting arcs. Dimensions: 35 x 35 cm.

642 018 Arcos de entrenamiento y disparo. Dimensiones: 40 x 40 cm.
Shooting arcs. Dimensions: 40 x 40 cm.

642 019 Arcos de entrenamiento y disparo. Dimensiones: 45 x 45 cm.
Shooting arcs. Dimensions: 45 x 45 cm.



642 035 Escalera de agilidad. Longitud 4 m.
Agility stairs. 4 m. length.



642 030 Paracaídas potenciador de la velocidad.
Speed power parachute.



642 040 Trineo potenciador de la velocidad. - *Speed power sleigh.*



642 045 Set de obstáculos jump. Compuesto por 2 conos, 2 soportes y una pica.
Set obstacles jump. Composed by 2 cones, 2 supports and a stick.

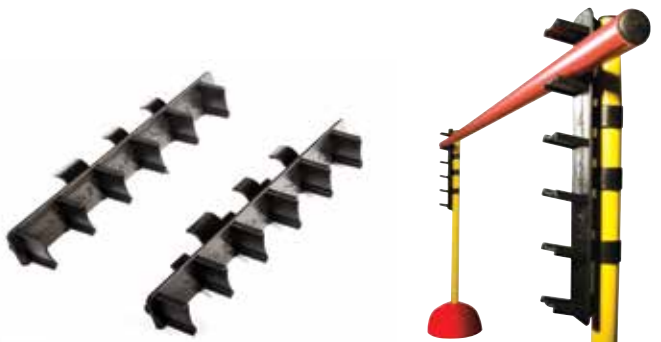

642 050 Pieza regulable en altura para pica. 6 niveles.
Piece for sticks high adjustable. 6 levels.



642 065

642 066

642 065 Picas para slalom fijas para clavar en el suelo.
Slalom poles to fix in the ground. 170 cm.

642 066 Picas para slalom fijas flexibles para clavar en el suelo.
Flexible slalom poles to fix in the ground. 170 cm.



642 060 Bolso para picas de slalom. Capacidad de 20 unidades.
Slalom pole bag. Capacity 20 units.



642 062 Base para picas de slalom. - Slalom pole base.



432 508 BASE PARA PICA DE 25 mm.

Base fabricada en caucho. Diámetro del agujero: 25 mm. Diámetro base: 225 mm. Peso: 1.5 kg.

Base made of rubber. Hole Diameter: 25 mm
Base Diameter: 22.5 cm. Weight: 1,5 kg.



642 075

642 070 Siluetas para entrenamiento de tiro de falta. Fácil de clavar en el suelo. 180 cm de altura. - Free kick wall. 180 cm high.

642 075 Carro para transportar 5 siluetas de entrenamiento. - Trolley for 5 free kick walls.



642 071 SILUETAS FLEXIBLES

Estructura fabricada en acero galvanizado y pintado. Interior de poliéster. Tienen muelle en la base para volver a la posición original. Altura 180 cm.

FLEXIBLE FOOTBALL TRAINING MANNEQUINS

Estructura made of galvanised painted steel with the filling made of polyester. It has springs on the base to quickly return to its original position. Height: 180 cm.



642 074 BASE PARA SILUETAS INDIVIDUAL

Estructura fabricada en acero galvanizado y pintado. Con ruedas para transportar. Adecuado para campos de hierba artificial. Peso: 5 Kg.

BASE FOR TRAINING MANNEQUINS

Estructura made of galvanised painted steel. The base has wheels to be transported. Suitable for artificial pitches. Weight: 5 Kg.



642 055 Cono flexible para picas. Set de 8 unidades. Tamaño: Ø 30 x 15 cm.
Flexible cone for sticks. Set 8 units. Size: Ø 30 x 15 cm.



432 500 Cono de 24 cm. - Cone 24 cm.



432 501 Cono señalización en PE de 32 cm.
Cones 32 cm.

Cono de 42 y de 52 cm. fabricado el P.E. nuevo y flexible. Recupera su forma tras la deformación.
Cone 42 and 52cm made in flexible P.E. Recover its shape after deformation.

432 493 Cono 42 cm. Base: 28 x 28 cm. Diámetro 18 cm. Peso : 390 gr. - Cone 42 cm.

432 496 Cono 52 cm. Base: 28 x 28 cm. Diámetro 18 cm. Peso : 463 gr. - Cone 52 cm.



FÚTBOL - FOOTBALL



410 900 Engarce fijo de picas.
Bolsa de 12 unidades.
Linking for sticks. Bag with 12 u.



410 901 Engarce universal.
Bolsa de 6 unidades.
Multi-linking. Bag with 6 u.



432 506 Soporte para conos y picas.
Support for cone and stick.



432 502 Cono redondo, set de 40 unidades.
Round cone. Set 40 units.



432 505 Cono gran flexibilidad,
set de 48 unidades.
Flexible cone. Set 48 units.



432 504 Base maciza de 1,8 kg.
para kit de entrenamiento.
Solid base 1,8 kg. for training kit



900 878 Banderines corner flexibles. - Flexible corner flags.



900 850 Peto de rejilla reversible. Tamaño niño. - *Training reversible vest. Children size.*
900 851 Peto de rejilla reversible. Tamaño joven. - *Training reversible vest. Young size.*
900 852 Peto de rejilla reversible. Tamaño adulto. - *Training reversible vest. Adult size.*
 Colores: naranja-amarillo, azul-verde. - *Colours: orange-yellow, blue-green.*



900 856 Peto tirantes niño. Fabricado en polyester Un color. Cerrado sin gomas. Ancho 46 cm. Largo 55 cm. Set 5 ud.
900 857 Peto tirantes joven. Fabricado en polyester Un color. Cerrado sin gomas. Ancho 56 cm. Largo 62 cm. Set 5 ud.
900 858 Peto tirantes joven. Fabricado en polyester Un color. Cerrado sin gomas. Ancho 60 cm. Largo 70 cm. Set 5 ud.
 Colores: rojo, verde, naranja y azul.



900 855 Peto de rejilla. - *Net vest.*



900 853 Peto abierto con elástico talla M. Medidas: 42 x 27 cm. Set 5 ud.
900 854 Peto abierto con elástico talla XL. Medidas: 48 x 31 cm. Set 5 ud.



642 096 BOTELLA AGUA ENTRENAMIENTO
 750 ml. *Water Bottle 750 ml.*

642 095 PORTA BOTELLAS DE AGUA PARA 6 U.
 Fabricada en polietileno. Plegable. Asa atornillada. Imposible soltarse.
Water Bottle Carrier (hold up to 6 bottles), Plastic.



900 876 Brazaletes de capitán. - *Captain's bracelet.*



642 100 Pancarta de sustitución. - *Substitution card.*



900 875 Set de árbitro. - *Referee set.*



900 877 Banderines linier pro. Set de 2 unidades. - *Linier pro flags. Set of 2 units.*





690 100 GUANTES WARRIOR. TALLA 4, 6 Y 8. Cuero sintético.

Palma de foam anti deslizante de grosor 3 mm. Dorso de Gussetts Speedo tejido de alta resistencia. Muñeca con banda elástica de foam de 4 x 10 cm.

Size 4, 6, 8 Palm 3 mm .High Grip Foam. Backhand 1 Hi-Foam. FLAT CUT Backhand 2 High strength Speedo Fabric. Intermediate Wrist 1 4 cm. Elasticated Wrist Band. Wrist 2 4 cm. Wide & 10 cm. Long Hi-Foam Strap.



690 110 GUANTES EVOLUTION. PROFESIONAL. JOVEN Y ADULTO. TALLA 9 Y 10

Palma de foam anti deslizante 6 mm. Dorso de foam antideslizante de 3 mm. Interior con revés cerrado con laminación de espuma de 8 mm.

Muñeca con banda elástica de foam con fijación doble y toalla de soporte. Longitud banda 6 x 24 cm.

Size 9 and 10. Palm High grip imported Latex Foam 3+3mm - White

Backhand 1 Hi-Foam 3 mm.

FLAT CUT Backhand 2 Closed Mesh With 8mm PC Foam Lamination

Professional Wrist 1 8 cm. Elasticated Wrist Band With Towel Backing & Double Fastening. Wrist 2 6 cm. Z Wide & 24cm Long Hi-Foam Strap.



690 120 GUANTES GLADIATOR. PROFESIONAL CALIDAD FIFA. TALLAS ADULTO. TALLA 10 Y 11

Palma de foam anti deslizante de 6 mm. Dorso de German foam antideslizante de 8mm

Interior con revés cerrado con laminación de espuma de 8 mm.

Muñeca con anda elástica de foam con fijación doble y toalla de soporte. Longitud banda 5 x 24cm

Palm High grip imported Latex Foam 3+3mm - White. Backhand 1 4+4 mm Latico New Basic Latex Foam (German).

ROLL CUT Backhand 2 Closed Mesh With 8mm PC Foam Lamination. Professional Wrist 1 8cm Elasticated Wrist Band

With Towel Backing &

Double Fastening. Wrist 2 5 cm Wide & 24cm Long Hi-Foam Strap



690 140 Espinillera funcional. Lámina de EVA foamada recubierta de concha de plástico. Parte más externa Poliuretano. Subjecciones en tela acrílica transpirable. Se pueden desmontar las subjecciones de tela superior y inferior para lavar.* TALLAS: S, M, L.

SHIN GUARDS

Foamed EVA pad and Shell covered. Outer layer made of polyurethane. Washable and breathable guard. Sizes: S, M, L.



690 130 Espinillera profesional. Lámina de EVA foamada recubierta de concha de plástico. Sistema de amortiguación de golpes. Adjunta media sin pie de licra de máxima calidad y transpiración. Talla única. Colores: negro, rojo, amarillo fluor, verde fluor, rosa fluor, naranja fluor.

PRO SHIN GUARDS

Professional Shin guard. Foamed EVA pad and Shell covered. Cushioning system. Breathable tight made of high quality lycra. One size. Colours: black, red, fluorescent yellow, fluorescent green, fluorescent pink, fluorescent orange.



900 961



900 960

900 960 CRONÓMETRO S06

Funciones:

- Hora normal y hora dual
- Despertador
- Cronómetro

Fabricado con materiales plásticos anti-rotura. Con cordón para colgar.

900 961 Cronómetro 30 lap. Hora dual, calendario, cuenta a atrás, 30 registros, alarma, función metrónomo hasta 10 velocidades.

Lap stopwatch. Dual, calendar, countdown, 30 register, alarm, metronome until 10 speed.



900 989 Contador pulsaciones calorías, etc
Pulse computer, calories counter, etc.



642 090 Medidor de presión para balones.
Deluxe Press Gauge.



900913 Silbato plástico. - *Plastic whistle.*



900910 Silbato metálico
Metal whistle.



900912 Silbato plástico en blister con cordón.
Plastic whistle in blister with rope.



900 915 Red para ocho balones. - *Net for 8 balls.*



900 916 Red individual balones. - *Net for 1 ball.*



900911 Silbato metálico en blister con cordón.
Metal whistle in blister with rope.



642 080 Bolso guardabalones. Capacidad de 16 balones hinchados.
Ball sacks 16 pcs.



900 935 Pizarra táctica grande de aluminio 60 x 90 cm. Basket. - *Big aluminium tactic blackboard. 60 x 90 cm. Basketball.*

900 936 Pizarra táctica grande de aluminio 60 x 90 cm. Fútbol. - *Big aluminium tactic blackboard. 60 x 90 cm. Football.*

900 937 Pizarra táctica grande de aluminio 60 x 90 cm. Balonmano. - *Big aluminium tactic blackboard. 60 x 90 cm. Handball.*

900 938 Pizarra táctica grande de aluminio 60 x 90 cm. Volley. - *Big aluminium tactic blackboard. 60 x 90 cm. Volleyball.*

900 940 Pizarra táctica mediana aluminio 45 x 60 cm. Basket. - *Medium aluminium tactic blackboard. 45 x 60 cm. Basketball.*

900 941 Pizarra táctica mediana aluminio 45 x 60 cm. Fútbol. - *Medium aluminium tactic blackboard. 45 x 60 cm. Football.*

900 942 Pizarra táctica mediana aluminio 45 x 60 cm. Balonmano. - *Medium aluminium tactic blackboard. 45 x 60 cm. Handball.*

900 943 Pizarra táctica mediana aluminio 45 x 60 cm. Volley. - *Medium aluminium tactic blackboard. 45 x 60 cm. Volleyball.*

900 945 Pizarra táctica pequeña aluminio 30 x 45 cm. Basket. - *Small aluminium tactic blackboard. 30 x 45 cm. Basketball.*

900 946 Pizarra táctica pequeña aluminio 30 x 45 cm. Fútbol. - *Small aluminium tactic blackboard. 30 x 45 cm. Football.*

900 947 Pizarra táctica pequeña aluminio 30 x 45 cm. Balonmano. - *Small aluminium tactic blackboard. 30 x 45 cm. Handball.*

900 948 Pizarra táctica pequeña aluminio 30 x 45 cm. Volley. - *Small aluminium tactic blackboard. 30 x 45 cm. Volleyball.*



900 950 Carpeta táctica basket. Dos caras. - *Basket tactic folder. 2 faces.*

900 952 Carpeta táctica fútbol. Dos caras. - *Football tactic folder. 2 faces.*

900 954 Carpeta táctica balonmano. Dos caras. - *Handball tactic folder. 2 faces.*

900 956 Carpeta táctica voley. Dos caras. - *Volley tactic folder. 2 faces.*

NOVEDADES TECNOLÓGICAS - TECHNOLOGIC NEWS



700 129 BALÓN FÚTBOL SALA KIENYKE 62 cm.

Fabricado en cuero sintético 4 capas, capa externa TPU. Cámara y válvula de butilo de alta calidad. Nuevo núcleo interno para mayor equilibrio y control. Sistema interno anti-vibración. Fabricado acorde a la normativa de la federación española. Válvula hinchable de butilo. Peso: 440 gr. Circunferencia: 62 cm.

FOOTBALL BALL KIENYKE 62 CM

Made of synthetic leather with four layers and outer cover of TPU. Internal core providing a better control and balance. Inner system vibration-isolated. Bladder and valve: high quality butyl. Manufactured to comply with the regulation of the Spanish Federation. Weight: 440 gr. Circumference: 62 cm.



700 130 BALÓN FOOTBALL SALA KIENYKE 58 cm.

Fabricado en cuero sintético 4 capas, capa externa TPU. Cámara y válvula de butilo de alta calidad. Nuevo núcleo interno para mayor equilibrio y control. Sistema interno anti-vibración. Fabricado acorde a la normativa de la federación española. Peso: 380 gr. Circunferencia: 58 cm.

FOOTBALL BALL KIENYKE 58 CM

Made of synthetic leather with four layers and outer cover of TPU. Internal core providing a better control and balance. Inner system vibration-isolated. Bladder and valve: high quality butyl. Manufactured to comply with the regulation of the Spanish Federation. Weight: 380 gr. Circumference: 58 cm.



700 140 TERMOSOLDADO 62 cm.

Nuevo balón fútbol sala soft Senior 62 cm. cuero termosoldado. 420 gr.

New Indoor football Senior 62 cm. thermowelded leather.



700 138 BALÓN FÚTBOL SALA SOFT TOUCH 62 cm.

Balón fútbol sala Cuero "soft touch" 62 cm. Foam antilesión debajo de la capa externa. Foam en el interior para conseguir el bote oficial. Ø 200 mm. Peso 420 gr.

Indoor football leather "Soft touch" 62 cm. Anti-lesion foam under the outer ply. Foam inside for getting the official weight. Ø 200 mm. 420 gr.



700 139 BALÓN FÚTBOL SALA SOFT TOUCH 58 cm.

Balón fútbol sala Cuero "soft touch" 58 cm. Foam antilesión debajo de la capa externa. Foam en el interior para conseguir el bote oficial. Ø 185 mm. Peso 400 gr.

Indoor football leather "Soft touch" 58 cm. Anti-lesion foam under the outer ply. Foam inside for getting the official weight. Ø 200 mm. 420 gr. Ø 185 mm. 400 gr.



700 131 BALÓN PU CUERO COSIDO SOFT

Senior 62 cm. 420 gr. - PU leather soft Indoor football Senior 62 cm. Ø 200- 205 mm. 420 gr.

700 133 Balón PU cuero cosido soft Junior 58 cm. Ø 180-185 mm. 400 gr. - PU leather soft Indoor football Junior 58 cm. Ø 180-185 mm. 434 gr.



700 134 Balón futbol sala Cellular 58 cm. 440 gr.

Indoor football 58 cm. Cellular. 440 gr.

465 900 Pelota sonora de caucho celular fútbol sala. Ø180 mm. Sonorous cellular rubber ball indoor soccer. Ø180 mm.



700 135 Balón fútbol sala Senior caucho. 62 cm. Peso: 450 gr.

- Indoor football Senior rubber. 62 cm.- 450 gr.



700 137 Balón fútbol sala Junior Soft TPE. Peso: 250 gr. Ø 190 mm.

Indoor football Junior Soft TPE. Weight: 250 gr. Ø 190 mm.

NOVEDADES TECNOLÓGICAS - TECHNOLOGIC NEWS



Antideslizante. Cámara y válvula de butilo de alta calidad. Apto para competición.
Laminación interna: cuatro capas de cuero sintético . Capa externa: cubierta de cuero no resbaladizo. Efecto amortiguación al impacto. Vejiga: butilo de máxima calidad.
Válvula: butilo con efecto anti-bloqueo de salida de aire.
*Non-sliping surface. Suitable for competition. Inner lining: four sythetic layers.
Outer cover: non-sliping leather and padding effect. Bladder and valve: High quality butyl and air holding system.*

700 146 BALÓN DE BALONMANO MICRON Nº3

Peso – 429 gr. Diámetro:18.5 -19 cm. Excelente agarre. Apto para todos los campos.
Cumple normativa EN-71. - *Weight: 429 gr. Diameter: 18.5-19 cm
Excellent gripping, suitable for all grounds and complies with EN-71 regulations.*

700 145 BALÓN DE BALONMANO MICRON Nº2

Peso – 325-375 gr. Diámetro: 17 - 17,5 cm. Perímetro: 54-56 cm. Excelente agarre. Apto para todos los campos. Cumple normativa EN-71. - *Weight: 325-375 gr. Diameter: 17-17.5 cm. Excellent gripping, suitable for all grounds and complies with EN-71 regulations.*

700 155 Balón balonmano competición nº 2. Cuero Cardey europeo antideslizante. Efecto antilesión. Excelente agarre. Materiales de máxima calidad. Apto para competición. Acorde con la normativa europea de balonmano.
Competition handball nº 2. European Cardey leather. Grippy surface with excellent non slip effect. Anti-lesion effect. Maximum quality for competition. According european handball norm.

700 154 Balón balonmano competición nº 3. Cuero Cardey europeo antideslizante. Efecto antilesión. Excelente agarre. Materiales de máxima calidad. Apto para competición. Acorde con la normativa europea de balonmano.
Competition handball nº 3. European Cardey leather. Grippy surface with excellent non slip effect. Anti-lesion effect. Maximum quality for competition. According european handball norm.



Balón balonmano "Soft touch" foam antilesión debajo de la capa más externa. Superficie antideslizante.

Handball "Soft touch" anti-lesion foam under the outer ply. Grippy surface.

700 147 Balón balonmano nº 00 "Soft touch". Especial para iniciación en colegio. - *Handball N. 00 "Soft touch". Special for school initiation.*

700 148 Balón balonmano nº 0 "Soft touch". Especial para categoría benjamín. - *Handball N. 0 "Soft touch".*

700 149 Balón balonmano nº 1 "Soft touch". Especial para categoría alevín. - *Handball N. 1 "Soft touch".*

700 150 Balón balonmano nº 2 "Soft touch". Especial para categoría infantil.- *Handball N. 2 "Soft touch".*

700 151 Balón balonmano nº 3 "Soft touch". Especial para categoría juvenil.- *Handball N. 3 "Soft touch".*



700 345 Balonmano 00 Tecnocaucho® - Handball 00 Tecnocaucho®

700 346 Balonmano 0 Tecnocaucho® - Handball 0 Tecnocaucho®

700 347 Balonmano 1 Tecnocaucho® - Handball 1 Tecnocaucho®

700 348 Balonmano 2 Tecnocaucho® - Handball 2 Tecnocaucho®



700 144 Balón balonmano nº 3 cuero cosido. Recomendado para entrenamiento especial. Interior: Cuatro capas laminadas en látex natural englobando el sistema de lastre. Exterior: Capa de PU. Peso: 800 gr. Ø 167 mm. Balón oficial para entrenamiento.

Handball official training Senior nº3 sewed leather. Weight: 800 gr. Ø 167 mm. Recommended for special training.



700 340 Balón balonmano N.00 Iniciación. Soft TPE. Peso: 225 gr. - *Handball N.00 Soft TPE. Weight: 225 gr.*

700 341 Balón balonmano N.0 Benamín. Soft TPE. Peso: 270 gr. - *Handball N.0 Soft TPE. Weight: 270 gr.*

700 342 Balón balonmano N.1 Alevín. Soft TPE. Peso: 300 gr. - *Handball N.1 Soft TPE. Weight: 300 gr.*

700 343 Balón balonmano N.2 Infantil. Soft TPE. Peso: 330 gr. - *Handball N.2 Soft TPE. Weight: 330 gr.*



700 159 Balón balonmano N.1 alevín caucho. - *Handball N. 1 rubber.*



465 700 Pelota sonora de caucho celular balonmano. Ø150 mm. *Sonorous cellular rubber ball handball. Ø150 mm.*



700 152 Balón balonmano caucho Celular nº 0. Talla y peso oficial. - *Handball nº 0 Cellular rubber. Official size and weight.*

700 153 Balón balonmano caucho Celular nº 1. Talla y peso oficial. - *Handball nº 1 Cellular rubber. Official size and weight.*



443 510 Balón balonmano N.0 foam Ø 150 mm. *Handball foam N.0 Ø 150 mm.*



443 501 Balón balonmano foam soft Ø 160 mm. - *Handball foam soft Ø 160 mm.*



680 100 PORTERÍA DE BALONMANO COPETICIÓN DE ALUMINIO. Arquillo ovalado (SET DE 2 UNIDADES)

Juego de porterías de Balonmano fabricadas en aluminio de 80mm x 80 mm con cantos redondeados. Aluminio reforzado interiormente para mayor resistencia y robustez. Unión de largueros mediante escuadras internas metálicas, que le aportan un perfecto ajuste. Sistema de enganche de red mediante piezas de ABS anti-lesión. Base inferior ovalada para mayor superficie de apoyo. Sistema anti-vuelco, mediante la sujeción al suelo por la parte posterior mediante tornillos de seguridad. Acorde con la normativa UNE-EN 749.

HANDBALL GOALS . COMPETITON. ALUMINIUM OVAL ARCH.(SET 2)

Aluminium rounded edges profile 80mmx 80mm . Reinforced inwardly for greater resistance and robustness. Crossbars joined by internal metalique squares for a perfect fixing. Net hooked with safety system. Oval lower base for greater support. Include anti-tilt base anchoring device with safety screws. Comply with UNE-EN 749



690 002 REDES BALONMANO Y FÚTBOL SALA.
HANDBALL AND INDOOR FOOTBALL NETS.

680 101 PORTERÍA DE BALONMANO FIJA DE ALUMINIO. Arquillo cuadrado (SET DE 2 UNIDADES)

Juego de porterías de Balonmano fabricadas en aluminio de 80mm x 80 mm con cantos redondeados. Aluminio reforzado interiormente para mayor resistencia y robustez. Unión de largueros mediante escuadras internas metálicas, que le aportan un perfecto ajuste. Sistema de enganche de red mediante piezas de ABS anti-lesión. Base inferior Cuadrada. Sistema anti-vuelco, mediante la sujeción al suelo por la parte posterior mediante tornillos de seguridad. Acorde con la normativa UNE-EN 749.

HANDBALL GOALS . FIXED. ALUMINIUM SQUARE ARCH.(SET 2)

Aluminium rounded edges profile 80mmx 80mm. Reinforced inwardly for greater resistance and robustness. Crossbars joined by internal metalique squares for a perfect fixing. Net hooked with safety system ABS pieces. Square lower base. Include Anti-tilt base anchoring device with safety screws. Comply with UNE-EN 749

NOVEDADES TECNOLÓGICAS - TECHNOLOGIC NEWS

BASKET BICOLOR CAUCHO CELLULAR PLUS

Fabricados en caucho reforzado con fibra japonesa englobando células de aire en su interior. MÁXIMO EFECTO CELLULAR. Talla y peso oficial Resistencia 5 veces mayor que el balón de caucho clásico. Superficie exterior rugosa. Fabricado en materiales aprobados por la En-71.

Made of reinforced rubber with japanese fiber grouping air cells inside and providing the highest celular effect. Official weight and size. Wrinkled surface and five times more resistant that classic rubber balls. Manufactured with materials complying with EN71 regulations.



700 220 BASKET BICOLOR VERDE N° 7
Peso: 580-600 gr. Diámetro: 238 mm.



700 221 BASKET BICOLOR MAGENTA N° 6
510-557 grs. Diámetro: 224-235 mm.

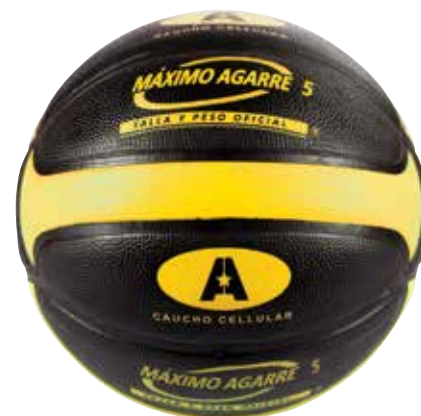

700 222 BASKET BICOLOR AMARILLO N° 5
Peso: 470-510 gr. Diámetro: 219 mm.



CAUCHO CELULAR PLUS

700 217 Balón basket caucho Celular nº 7, color naranja. Peso: 600 gr.
Basket ball nº 7, orange color Cellular rubber. 600 gr.

700 219 Balón basket caucho Celular nº 6, color naranja. Peso: 550 gr.
Basket ball nº 6, orange color Cellular rubber. 550 gr.

700 218 Balón basket caucho Celular nº 5, color naranja. Peso: 500 gr.
Basket ball nº 5, orange color Cellular rubber. 500 gr.



CAUCHO CELULAR PLUS

465 800 Balón nº.7 sonoro de caucho celular basket. Ø 240 mm.
Peso: 650 gr.
Sonorous Basket ball nº 7, orange color Cellular. rubber Ø 240 mm.
650 gr.



700 200 Balón basket nº 7 fabricado en cuero sintético termosoldado de alta calidad. Vejiga de itrel. Superficie rugosa de excelente agarre. Talla y peso oficial. Excelentes prestaciones. Recomendado para competición. 625 gr.

Basketball N. 7 made of syntetic leather. 625 gr.



700 215 Balón basket caucho Cellular nº 7 bicolor. Peso: 610 gr.
Basket ball nº 7 bicolor Cellular rubber. Weight: 610 gr.

700 216 Balón basket caucho Cellular nº 5 bicolor. Peso: 500 gr.
Basket ball nº 5 bicolor Cellular rubber. Weight: 500 gr.

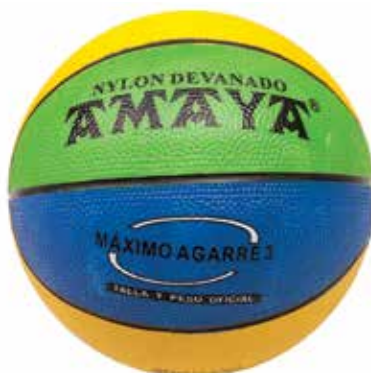

700 209 Balón mini-basket nº 3 caucho tricolor. Peso: 310 g.

Basketball nº 3 three-colored rubber. 310 g.

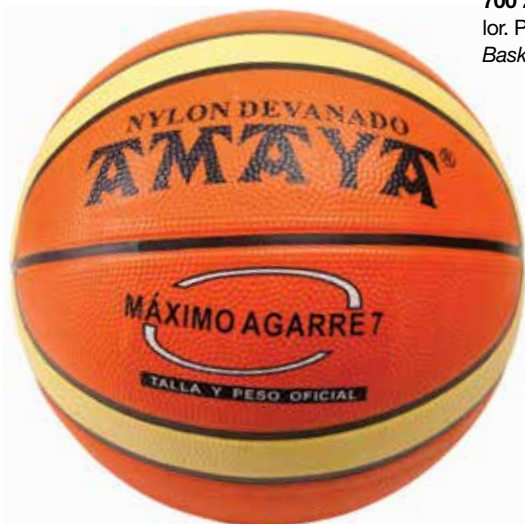

700 206 Balón basket nº 7 bicolor caucho. Lámina de caucho en una única pieza. Vejiga de butilo y poliéster. Superficie rugosa de gran agarre. Peso y talla oficial. Recomendado para iniciación y entrenamiento. 605 gr.

Basketball nº 7 two-colored rubber. Rubber lamination in one piece. Bladder: Butyl and polyester. Surface: Rugged. Recommended for initiation and training. 605 gr.



700 205 Balón basket nº 7 caucho. Lámina de caucho en una única pieza. Vejiga de butilo y poliéster. Superficie rugosa de gran agarre. Talla y peso oficial. Recomendado para iniciación y entrenamiento. 605 gr.

Basketball nº 7 orange rubber. Rubber lamination in one piece. 605 gr.

700 212 Balón basket nº 6 caucho. Lámina de caucho en una única pieza. Vejiga de butilo y poliéster. Superficie rugosa de gran agarre. Talla y peso oficial. Recomendado para iniciación y entrenamiento. 605 g.

Basketball nº 6 orange rubber. Rubber lamination in one piece.

700 207 Balón mini-basket nº 5 caucho. Talla y peso oficial. 500 gr.

Basketball nº 5 orange rubber. Rubber lamination in one piece. 500 gr.



Tecnocaucho®

Ofrece unas características muy superiores al caucho normal, proporcionando al producto final una mayor elasticidad y resistencia a la abrasión. *Tecnocaucho®. It is much more flexible and abrasion-resistant than ordinary rubber providing a high quality end-product.*

700 195 Basketball 7 Tecnocaucho®

700 196 Basketball 6 Tecnocaucho®

700 197 Basketball 5 Tecnocaucho®



700 210 Balón nº 7 P.V.C. Fabricado en una única pieza. Peso: 355 gr.
Basket ball nº 7. Lamination in one piece. Weight: 355 gr.

700 211 Balón mini-basket nº 5 P.V.C. Peso: 310 gr.
Basket ball nº 5 PVC. Weight: 310 gr.



700 213 Balón basket nº 6 soft TPE.
Peso: 320 gr.

Basket ball nº 7 TPE. Weight: 320 gr.

700 214 Balón basket nº 7 soft TPE.
Peso: 352 gr.

Basket ball nº 7 TPE. Weight: 352 gr.



443 405 Balón basket soft foam Ø 190 mm. 305 gr.
Basketball soft foam Ø 190 mm. 305 gr.



443 400 Baskete foam soft Ø 190 mm.
Soft foam basketball Ø 190 mm.



Enganche de sujeción al suelo.
Hook to fix in the ground.

JUEGO DE CANASTAS FIJAS DE BASKET.

Juego de canastas fijas de Basket . Fabricadas en tubo de acero de 100mm. x 80 mm. pintados con pintura de polvo epoxi secado al horno a 200°. Anclajes al suelo mediante varillas roscadas unidas entre si para insertar en el cubo de hormigón. Canastas con vuelo de 1,65 m . Acorde a la normativa UNE-EN 1270.

BASKETBALL SET SYSTEM. FIXED.

Basketball set made of steel tube 100 x 80 mm coated with powder epoxi painting with treatment 200°C. Anchoring official system. Clearance space: 1,65 m. Comply with UNE-EN 1270

680 650 Juego de canastas basket con tableros de fibra, aros basculantes y redes.

Basketball set with fiber backboards, hoop and nets.

680 652 Juego de canastas basket con tableros de cristal templado, aros basculantes y redes. - Basketball set with tempered glass backboards, hoop and nets.

680 601 Juego de tableros de 180 x 105 cm. de cristal templado de 1,2 cm.

Backboards set 180 x 105 cm. made of tempered cristal 1,2 cm.

680 602 Juego de tableros de 180 x 105 cm. de fibra de 2 cm.

Backboards set 180 x 105 cm. made of fiber 2 cm.

680 605 Juego de aros basculantes. - Hoop set.

690 000 Juego de redes. - Nets set.

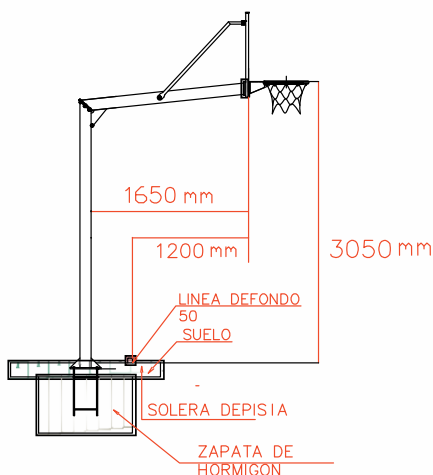

JUEGO DE CANASTAS FIJAS DE MINI-BASKET.

Juego de canastas fijas de Minibasket . Fabricadas en tubo de acero de 100mm. x 80 mm. pintados con pintura de polvo epoxi secado al horno a 200°. Anclajes al suelo mediante varillas roscadas unidas entre si para insertar en el cubo de hormigón. Canastas con vuelo de 1 m . Acorde a la normativa UNE-EN 1270.

MINIBASKETBALL SYSTEM. FIXED.

Steel tube 100 x 80 mm coated with powder epoxi painting with treatment 200°C. Anchoring official system. Clearance space: 1,65 m Comply with UNE-EN 1270.

680 662 Juego de canastas mini-basket con tableros de fibra, aros basculantes y redes.

Minibasketball set with fiber backboards, hoop and nets.

680 664 Juego de canastas mini-basket con tableros de cristal templado, aros basculantes y redes.

Minibasketball set with tempered glass backboards, hoop and nets.

680 603 Juego de tableros de 121 x 90 cm. de cristal templado de 1,2 cm. - Backboards set 121 x 90 cm. made of tempered cristal 1,2 cm.

680 604 Juego de tableros de 121 x 90 cm. de fibra de 2 cm. - Backboards set 121 x 90 cm. made of fiber 2 cm.

680 605 Juego de aros basculantes. - Hoop set.

690 000 Juego de redes. - Nets set.

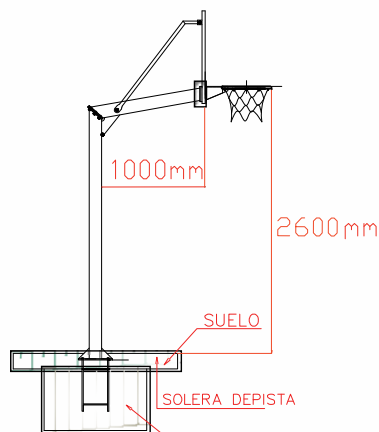



CANASTAS TRASLADABLES DE BASKET.

Juego de canastas trasladables de Basket . Fabricadas en tubo de acero de 100 mm. x 80 mm. pintados con pintura de polvo epoxi secado al horno a 200°. Base fabricada en tubo de acero, con cavidad para poner contrapesos o cajón metálico para hormigón. Sistema de 4 ruedas para su portabilidad, fácil transporte. Canastas con vuelo de 1,65 m . Sistema anti-vuelco de anclaje al suelo mediante tornillos de seguridad. Acorde a la normativa UNE-EN 1270.

BASKETBALL SYSTEM. PORTABLE.

Steel tube 100 x 80 mm coated with powder epoxi painting with treatment 200° C. Base made in steel tube with cavities for placing counter balance. 4 wheels for moving. Clearance space: 1,65 m
Anti-tilt system. Anchoring system with safety screws.

Comply with UNE-EN 1270.

680 658 Juego de canastas basket trasladables con tableros de fibra, aros basculantes y redes. - Basketball system portable set with fiber backboards, hoop and nets.

680 660 Juego de canastas basket trasladables con tableros de cristal templado, aros basculantes y redes. - Basketball system portable set with tempered glass backboards, hoop and nets.

680 601 Juego de tableros de 180 x 105 cm. de cristal templado de 1,2 cm. Backboards set 180 x 105 cm. made of tempered cristal 1,2 cm.

680 602 Juego de tableros de 180 x 105 cm. de fibra de 2 cm. Backboards set 180 x 105 cm. made of fiber 2 cm.

680 605 Juego de aros basculantes. - Hoop set.

690 000 Juego de redes.- Nets set.

680 504 Cajas contrapesos de 110 x 90 x 18 cm. con capacidad para 356 Kg. de arena fina. - Counterweight box of 110 x 90 x 18 cm. with capacity for 356 Kg. of sand.

680 506 Sacos de 20 Kg. de arena fina. - Sand sacks 20 kg.

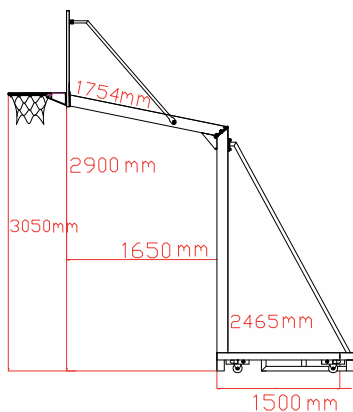

CANASTAS TRASLADABLES DE MINI-BASKET.

Juego de canastas trasladables de Mini Basket . Fabricadas en tubo de acero de 100mm. x 80 mm. pintados con pintura de polvo epoxi secado al horno a 200°. Base fabricada en tubo de acero, con cavidad para poner contrapesos o cajón metálico para hormigón. Sistema de 4 ruedas para su portabilidad, fácil transporte. Canastas con vuelo de 1 m . Sistema anti-vuelco de anclaje al suelo mediante tornillos de seguridad. Acorde a la normativa UNE-EN 1270.

MINIBASKETBALL SYSTEM. PORTABLE.

Steel tube 100 x 80 mm coated with powder epoxi painting with treatment 200° C. Base made in steel tube with cavities for placing counter balances. 4 wheels for moving. Clearance space: 1 m
Anti-tilt system. Anchoring system with safety screws.

Comply with UNE-EN 1270.

680 670 Juego de canastas mini-basket trasladables con tableros de fibra, aros basculantes y redes. Minibasketball system portable set with fiber backboards, hoop and nets.

680 672 Juego de canastas mini- basket trasladables con tableros de cristal templado, aros basculantes y redes. Minibasketball system portable set with tempered glass backboards, hoop and nets.

680 603 Juego de tableros de 121 x 90 cm. de cristal templado de 1,2 cm. - Backboards set 121 x 90 cm. made of tempered cristal 1,2 cm.

680 604 Juego de tableros de 121 x 90 cm. de fibra de 2 cm. - Backboards set 121 x 90 cm. made of fiber 2 cm.

680 605 Juego de aros basculantes. - Hoop set.

690 000 Juego de redes. - Nets set.

680 505 Cajas contrapesos de 110 x 66,5 x 17 cm. con capacidad para 248 Kg. de arena fina. - Counterweight box of 110 x 90 x 18 cm. with capacity for 356 Kg. of sand.

680 506 Sacos de 20 Kg. de arena fina. - Sand sacks 20 kg.

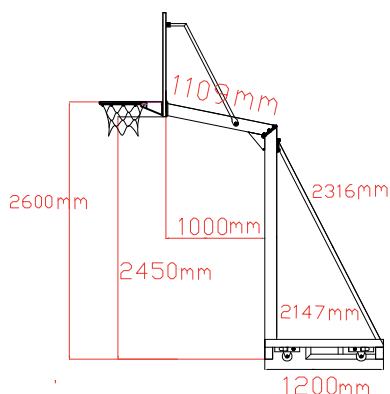

Postes de canastas fijas de Basket . Fabricadas en tubo de acero redondo. Pintados con pintura de polvo epoxi secado al horno a 200°. Anclajes al suelo mediante varillas roscadas unidas entre si para insertar en el cubo de hormigón. Acorde a la normativa UNE-EN 1270.

Posts fixed for Basket. Made of round steel tube. Painted with epoxy powder paint drying oven to 200 °. Anchorage to the floor by threaded rods linked together to insert into the bucket of concrete. Baskets of 1.65 m flight. According to the UNE-EN 1270.

680 640 Juego de canastas basket fijas con postes redondos Ø 114 mm. x 3 mm de espesor. 2,25 m. de vuelo. Con tableros de fibra de 2 cm. Aros basculantes y redes.

680 642 Juego de canastas basket fijas con postes redondos Ø 114 mm. x 3 mm de espesor. 2,25 m. de vuelo. Con tableros de cristal templado de 1,2 cm. Aros basculantes y redes.

680 654 Juego de canastas basket fijas con postes redondos Ø 114 mm. x 3 mm de espesor. 1,65 m. de vuelo. Con tableros de fibra de vidrio de 2 cm. Aros basculantes y redes.

680 656 Juego de canastas basket fijas con postes redondos Ø 114 mm. x 3 mm de espesor. 1,65 m. de vuelo. Con tableros decristal templado de 1,2 cm. Aros basculantes y redes.

680 601 Juego de tableros de 180 x 105 cm. de cristal templado de 1,2 cm.

Backboards set 180 x 105 cm. made of tempered cristal 1,2 cm.

680 602 Juego de tableros de 180 x 105 cm. de fibra de 2 cm.

Backboards set 180 x 105 cm. made of fiber 2 cm.

680 605 Juego de aros basculantes. - Hoop set.

690 000 Juego de redes. - Nets set.

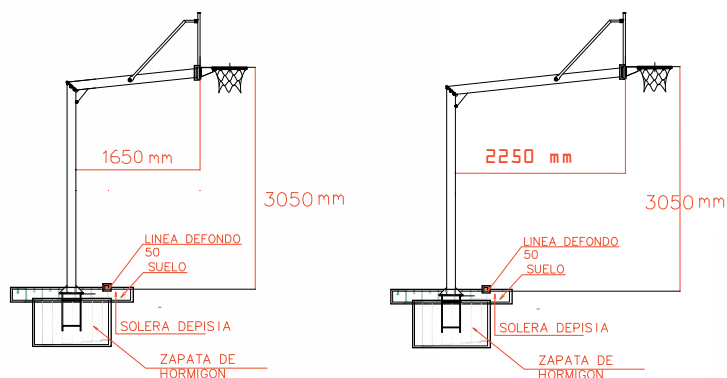
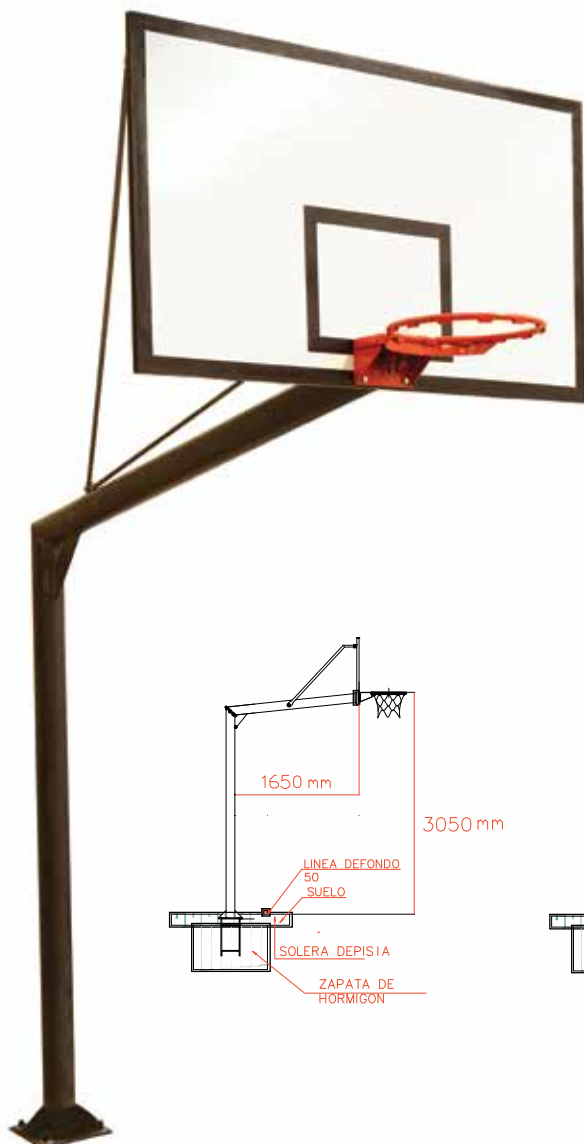

Juego de canastas fijas de Minibasket . Fabricadas en tubo de acero de 100 mm. de diámetro. Grosor de 3 mm. Pintados con pintura de polvo epoxi secado al horno a 200°. Anclajes al suelo mediante varillas roscadas unidas entre si para insertar en el cubo de hormigón. Canastas con vuelo de 1 m . Acorde a la normativa UNE-EN 1270.

Basket Round Tube Posts. Set 2 pcs.

Fix Mini-basket set. Made of steel tube 100 mm. in diameter. Thickness 3 mm. Painted with epoxy powder drying oven to 200 °. Anchoring to the floor by threaded rods linked together to insert into the bucket of concrete. Baskets of 1 m flight. According to the UNE-EN 1270.

680 666 Juego de canastas mini-basket fijas con tableros de fibra, aros basculantes y redes.

Minibasketball fixed set with fiber backboards, hoop and nets.

680 668 Juego de canastas mini-basket fijas con tableros de cristal templado, aros basculantes y redes.

Minibasketball fixed set with tempered glass backboards, hoop and nets.

680 603 Juego de tableros de 121 x 90 cm. de cristal templado de 1,2 cm. - Backboards set 121 x 90 cm. made of tempered cristal 1,2 cm.

680 604 Juego de tableros de 121 x 90 cm. de fibra de 2 cm. - Backboards set 121 x 90 cm. made of fiber 2 cm.

680 605 Juego de aros basculantes. - Hoop set.

690 000 Juego de redes. - Nets set.

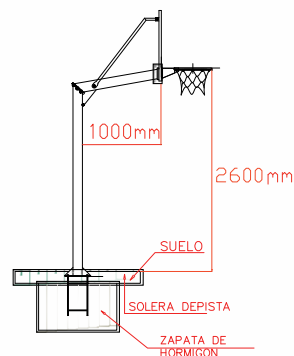
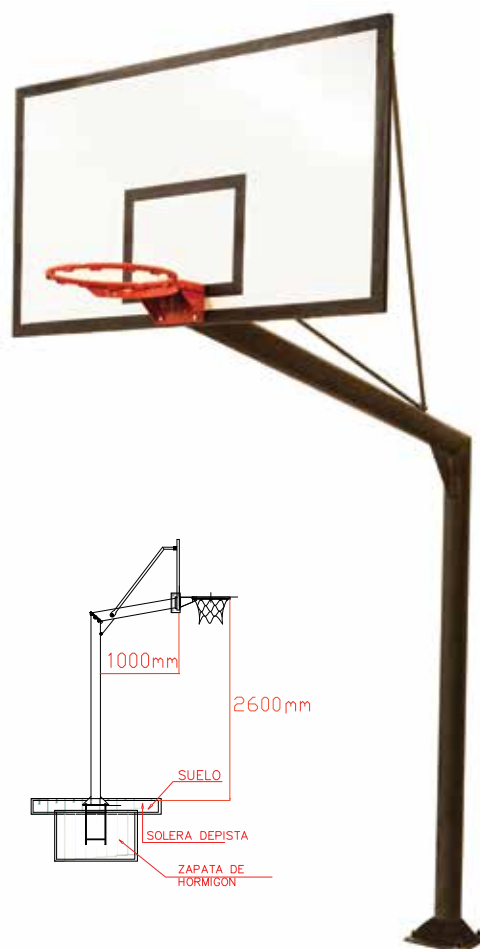

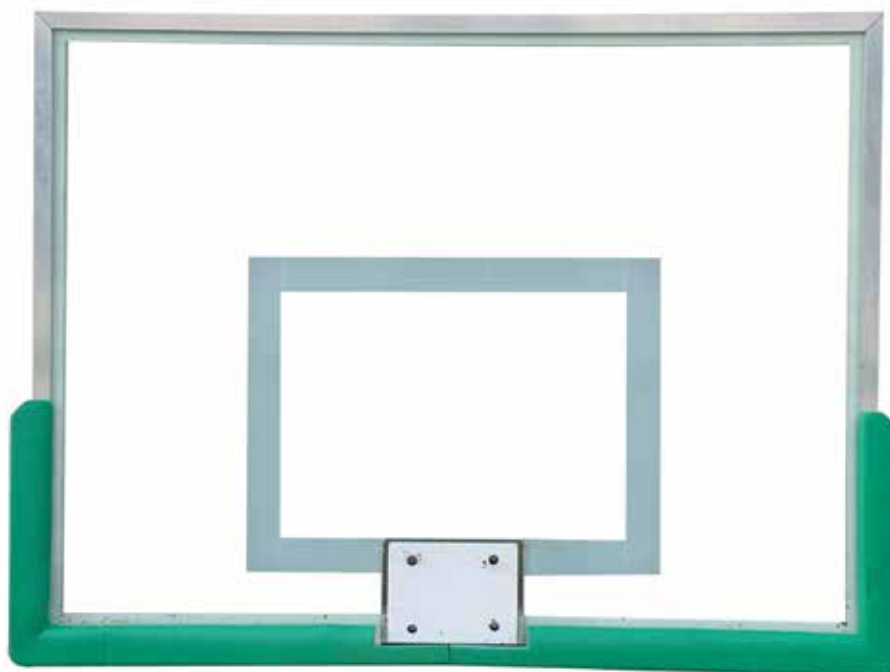

680 601 Tablero basket de cristal templado de 180 x 105 x 1,2 cm con protecciones.
Tempered glass basket backboard with protections. 180 x 105 x 1,2 cm.

680 603 Tablero mini-basket de cristal templado de 120 x 90 x 1,2 cm. con protecciones.
Tempered glass basket backboard with protections. 120 x 90 x 1,2 cm.

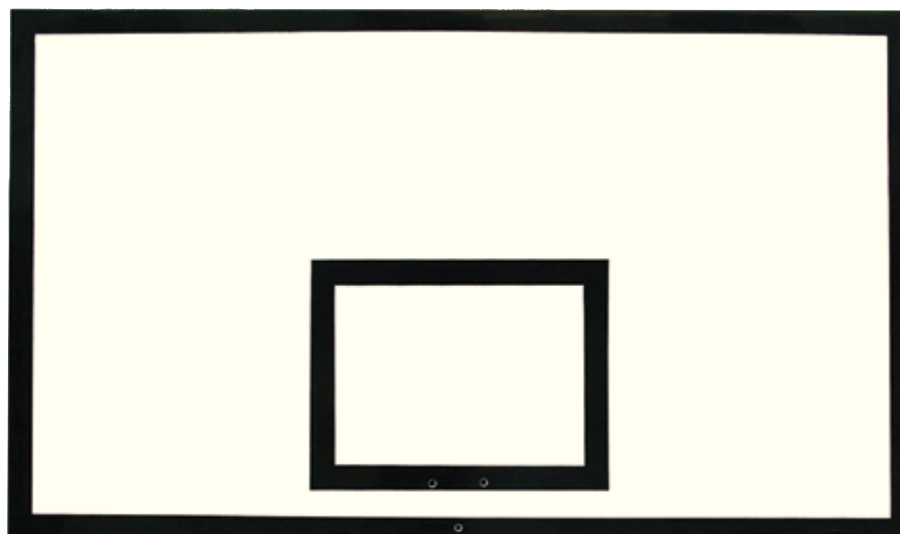

680 602 Tablero basket de fibra de 180 x 105 x 2 cm. - *Fiber basket backboard 180 x 105 x 2 cm.*

680 604 Tablero mini-basket de fibra de 120 x 90 x 2 cm. - *Fiber mini-basket backboard 120 x 90 x 2 cm.*



680 605 Aro. con muelles basculantes. tubo de hierro de 2 cm macizo. Aro Reglamentario.
Basketball hoop.

690 000 Red de basket. - *Basketball net.*



680701 CANASTA STREET BASKET PRO.

Canasta de Street Basket Profesional. Regulable en altura de 2,25 m a 3,05 m . Tablero acrílico de 112 cm x 72 cm x 3 cm. Base fabricada en PP, puede rellenarse de agua (110 kg.) o arena (120 kg.)

STREET BASKET PROFESIONAL. HEIGHT ADJUSTMENT. BASE FILLED WITH WATER
Street Basket Profesional basket system. Height adjustment from 2,25 m to 3,05 m. Ac-
rylic backboard 112cm x 72cm x3cm. Base made of PP, filled with water or sand.

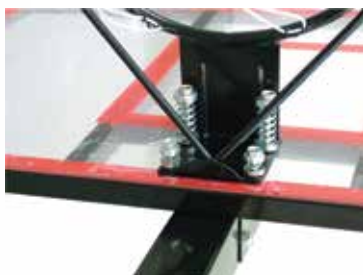

Detalle tablero y aro.
Board and hoop detail.



Detalle manivela para ajustar altura.
Detail handle high adjustable.

680702 CANASTA STREET BASKET.

Canasta de Street Basket. Regulable en altura de 1,60 m a 2,10 m . Tablero Americano.

Base fabricada en PP, puede rellenarse de agua o arena.

STREET BASKET. HEIGHT ADJUSTABLE. BASE FILLED WITH WATER

Street Basket basket Goal. Height adjustment from 1,60m to 2,10 m. American back-
board. Base made of PP and filled with water or sand.



Detalle base. - *Base detail.*



Detalle trasera tablero.
Back board detail.

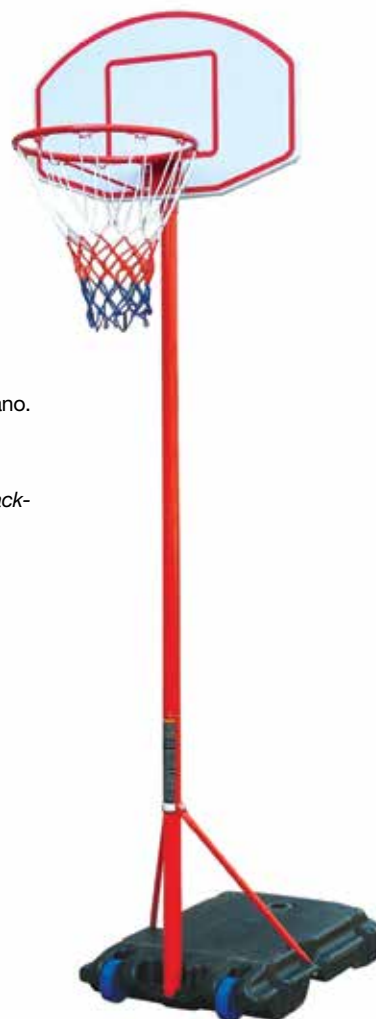

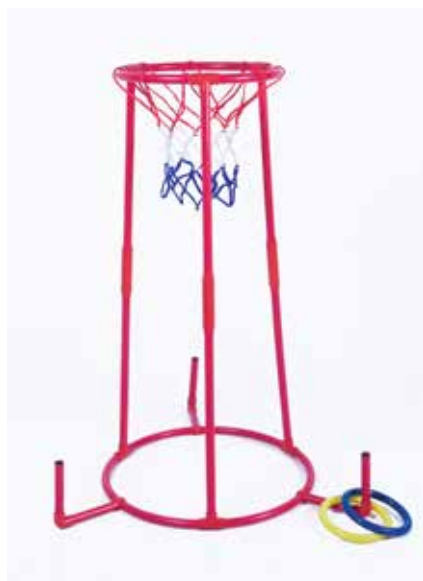

610 125 Cesta multibasket, 1 m. de alto.
Multibasket, height 1 m.



Detalle rueda para ajustar altura.
Wheel for fixing height.

680703 NET BALL CON BASE RELLENABLE.

Net ball. Regulable en altura de 2,44 m a 3,05 m. Base fabricada en PP, puede rellenarse de agua o arena.

NET BALL BASE FILLED WITH WATER

Net Ball. Height adjustable from 2,44 m to 3,05 m. Base made of PP and filled with water or sand.



Base



Poste. - Pole



Aro.- Ring.



680 704 BABY BASKET CON BASE RELLENABLE.

Canasta Baby Basket. Regulable en altura de 0,9 m a 1,35 m . Tablero Americano. Base fabricada en PP, puede rellenarse de agua o arena.

BABY BASKET. BASE FILLED WITH WATER

Baby Basket. Height adjustable from 0,9 m to 1,35 m.American Backboard. Base made in PP. Filled with water or sand.



700 190 Balón Volley "Soft-Touch" termosoldado blanco. Oficial. Laminación especial de muy alta calidad con suave textura. Exterior: Capa de poliuretano muy suave. Vejiga de butilo. Máximas prestaciones. Recomendado para competición. Ø 210 mm. 280 gr.
Volleyball "Soft-Touch" thermowelded Official. Special lamination, maximum quality, very soft. Outer material: Soft PU ply. Bladder: Butyl. Official weight and size. Maximum performance qualities. Recommended for competition.

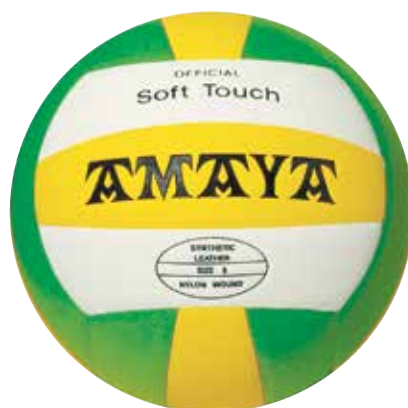

700 191 Balón Volley "Soft-Touch" termosoldado tricolor. Oficial. Laminación especial de muy alta calidad con suave textura. Exterior: Capa de poliuretano muy suave. Vejiga de butilo. Máximas prestaciones. Recomendado para competición. Ø 210 mm. 280 gr.
Volleyball "Soft-Touch" thermowelded Official. Special lamination, maximum quality, very soft. Outer material: Soft PU ply. Bladder: Butyl. Official weight and size. Maximum performance qualities. Recommended for competition.



700 161 Balón voleibol cuero sintético cosido. Interior: Tres capas laminadas en látex natural. Exterior: Capa de PU. Vejiga de butilo. Recomendado para iniciación y entrenamiento. Ø 210 mm. 280 gr.
Volleyball sewed synthetic leather. Inner lamination: Three ply pasted in natural latex. Outer material: One PU ply. Bladder: Butyl. Official size and weight. Recommended for initiation and training.

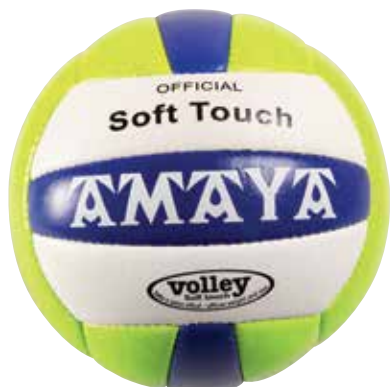

700 180 Balón Volley cuero sintético. Interior: Tres capas laminadas en látex natural. Exterior: Capa de cuero sintético. Peso: 280 gr. Ø 210 mm. Recomendado para jugar en la playa.
Volleyball beach Sewed synthétique leather. Inner lamination: Three ply pasted in natural latex. Outer lamination: One leather synthetic ply. Weight: 280 gr. Ø 210 mm. Recommended for playing on the beach.



457 000 Balón volley foam recubierto de caucho especial. Lámina de caucho en una única pieza, muy resistente y con una excelente estabilidad. Toque suave. Sin válvula. No necesita hinchado debido a su alma de foam. Peso: 280 gr. Ø 210 mm.
Volleyball foam with rubber recover. Rubber lamination in one piece, very resistant and a good stability. soft touch. Suitable for schools Weight: 325 gr. Ø 190 mm.



700 178 Balón Volley Playa cuero sintético. Interior: Tres capas laminadas en látex natural. Exterior: Capa de cuero sintético. Peso: 280 gr. Ø 210 mm. Recomendado para jugar en la playa.
Volleyball beach Sewed synthétique leather. Inner lamination: Three ply pasted in natural latex. Outer lamination: One leather synthetic ply. Weight: 280 gr. Ø 210 mm. Recommended for playing on the beach.

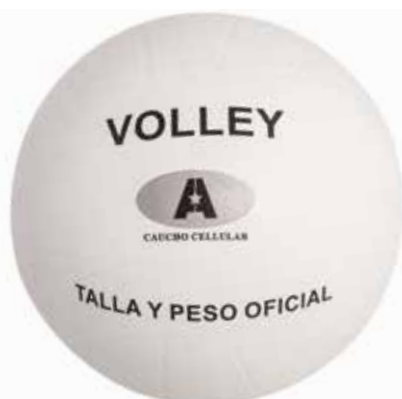

700 164
 Balón Volley caucho Cellular color blanco. Ø 210 mm. 280 gr.
Volleyball white color Cellular rubber. Ø 210 mm. 280 gr.

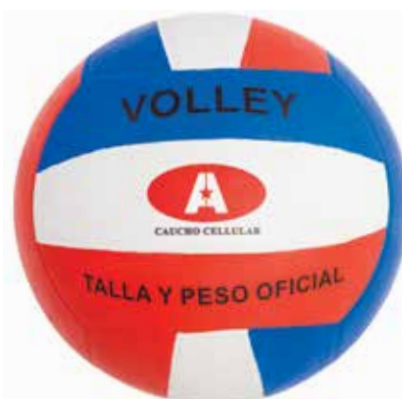

700 163 Balón Volley caucho Cellular multicolor. Ø 210 mm. 280 gr.
Volleyball multicolored Cellular rubber. Ø 210 mm. 280 gr.



700 166 Volleyball Tecno Caucho®.



700 167 Balón voleibol soft TPE.
Peso: 260 gr. Ø 210 mm.
Volleyball Soft TPE. Weight: 260 gr. Ø 210 mm.



700 170 Balón voleibol termoplástico. Fabricado en una única pieza. Peso 260 gr. Ø 210 mm. Muy resistente y adecuado para patio de colegio.
Volleyball thermoplastic. Made in one piece. Weight: 260 gr. Ø 210 mm. Very resistant and suitable for school yard.



700 174 Mini-Volleyball Tecno Caucho®.



700 172 Balón mini-voleibol soft TPE. Peso: 230 gr. Ø 190 mm.
Mini-volleyball soft TPE. Weight: 230 gr. Ø 190 mm.



700 171 Balón minivoleibol termoplástico. Fabricado en TPE en una única pieza. Peso: 230 gr. Ø 190 mm. Muy resistente y adecuado para patio de colegio.
Mini-volleyball THERMOPLASTIC. Made in one piece. Weight: 230 gr. Ø 190 mm. Very resistant and suitable for school yard.



443 500 Balón voley foam soft. Ø 190 mm.
Volleyball foam soft. Ø 190 mm.



700 234 Balón voley PVC. Ø 190 mm.
Volleyball PVC. Ø 190 mm.



SONORO

466 100 Pelota sonora de caucho celular voley. Ø 210 mm. 270 gr.
Sonorous cellular rubber volley ball. Ø 210 mm. 270 gr.



443 505 Balón voley foam soft Ø 190 mm. 280 gr.
Volleyball foam soft Ø 190 mm. 280 gr.



680 301 POSTES DE VOLEY FIJOS OVALADOS DE ALUMINIO.
Postes de Voleibol de competición fabricados en perfil de aluminio anodizado de 140 mm. x 100 mm.. Con refuerzos interiores para mayor robustez. Sistema de tensado de red integrado en los postes mediante un carro regulable en altura, fabricado en acero zincado. Admite el tensado de red en las diferentes alturas oficiales dependiendo de la categoría, además de altura para bádminton y tenis.

Incluye sistema de anclaje al suelo. Acorde a la normativa UNE-EN 1271:2004

VOLLEYBALL POSTS. FIXED. OVAL ALUMINIUM PROFILE.

Aluminium oval profile 140 x 100 mm. Reinforced inwardly for greater resistance and robustness. Tensing net system inside the posts with height regulable plataform which is made in zincated steel.

The net can be tensed in all the official Volley heights, moreover Badminton and Tennis heights. Include anchoring system.

Comply with UNE-EN 1271:2004

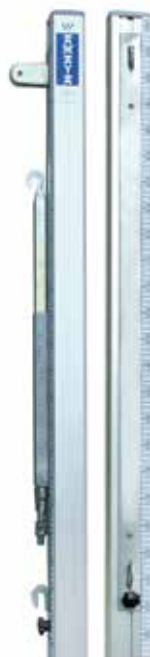

680 303 POSTES DE VOLEY FIJOS CUADRADOS DE ALUMINIO.

Postes de Voleibol de competición fabricados en perfil de aluminio anodizado de 80 mm. x 80 mm. con cantos redondeados. Con refuerzos interiores para mayor robustez. Sistema de tensado de red integrado en los postes mediante un carro regulable en altura, fabricado en acero zincado. Admite el tensado de red en las diferentes alturas oficiales dependiendo de la categoría, además de altura para bádminton y tenis.

Incluye sistema de anclaje al suelo. Acorde a la normativa UNE-EN 1271:2004

VOLLEYBALL POSTS. FIXED.COMPETITION. SQUARE.

Aluminium rounded edges profile 80 x 80 mm. Reinforced inwardly for greater resistance and robustness. Tensing net system inside the posts with height regulable plataform which is made in zincated steel. The net can be tensed in all the official Volley heights, moreover Badminton and Tennis heights. Include anchoring system.

Comply with UNE-EN 1271:2004



680 302 POSTES DE VOLEY TRASLADABLES OVALADOS DE ALUMINIO.

Postes de Voleibol de competición fabricados en perfil de aluminio anodizado de 140 x 100. Con refuerzos interiores para mayor robustez. Sistema de tensado de red integrado en los postes mediante un carro regulable en altura, fabricado en acero zincado. Admite el tensado de red en las diferentes alturas oficiales dependiendo de la categoría, además de altura para bádminton y tenis. Base realizada en acero pintado con pintura de polvo epoxi secado al horno a 200°. Incluye sistema anti-vuelco mediante tornillos de seguridad. No incluye contrapesos. Acorde a la normativa. UNE-EN 1271:2004.

VOLLEYBALL POSTS. TRANSPORTABLE.COMPETITION. OVAL ALUMINIUM PROFILE.

Aluminium oval profile 140 x 100 mm. Reinforced inwardly for greater resistance and robustness. Tensing net system inside the posts with height regulable plataform which is made in zincated steel.

The net can be tensed in all the official Volley heights, moreover Badminton and Tennis heights. Steel base coated with epoxi painting treated to 200°C. Includes anti-tilt system with safety screws. Without counterbalance. Comply with UNE-EN 1271:2004

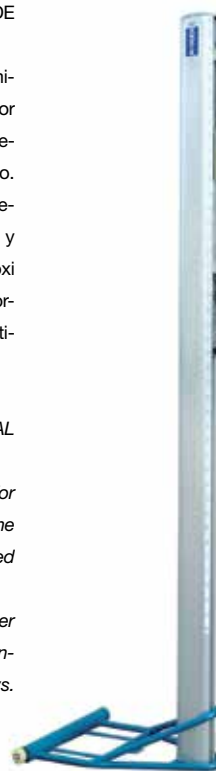

680 304 POSTES DE VOLEY TRASLADABLES CUADRADOS DE ALUMINIO.

Postes de Voleibol de competición fabricados en perfil de aluminio anodizado de 80 mm. x 80 mm. con cantos redondeados. Con refuerzos interiores para mayor robustez. Sistema de tensado de red integrado en los postes mediante un carro regulable en altura, fabricado en acero zincado. Admite el tensado de red en las diferentes alturas oficiales dependiendo de la categoría, además de altura para bádminton y tenis. Base realizada en acero pintado con pintura de polvo epoxi secado al horno a 200°. Incluye sistema anti-vuelco mediante tornillos de seguridad. No incluye contrapesos. Acorde a la normativa. UNE-EN 1271:2004

VOLLEYBALL POSTS. TRANSPORTABLE.COMPETITION. SQUARE

Aluminium rounded edges profile 80 x 80 mm Reinforced inwardly for greater resistance and robustness. Tensing net system inside the posts with height regulable plataform which is made in zincated steel.

The net can be tensed in all the official Volley heights, moreover Badminton and Tennis heights. Steel base coated with epoxi painting treated to 200°C. Includes anti-tilt system with safety screws. Without counterbalance.

Comply with UNE-EN 1271:2004



690 003 RED DE VOLEY OFICIAL.

Medidas: 970 x 90 cm.

OFICIAL VOLLEY NET. Measure: 970 x 90 cm.



439 400 Set de voley y tenis, ancho 4 m. Alturas: 1m. para tenis, 2 m. para voley.

Set volley and tennis, lenght 4 m. Height: 1 m. for tennis, 2 m. for volley.



439 300 Gran base universal Ø 42 cm. alto 15 cm.

Big universal base Ø 42 cm. height: 15 cm.



671 300



671 303



671 302



671 301

671 300 Raqueta tenis AT-33-M, armazón de aluminio, empuñadura de PU y cordaje de nylon. 69 cm. - *Tennis racket AT-33-M 69 cm.*

671 301 Raqueta tenis escolar alevín. Fabricada en aluminio. Medidas: 21 x 53 cm. - *Tennis racket mod. alevín. Aluminium 100%. Measures 21 x 53 cm.*

671 302 Raqueta tenis escolar junior. Fabricada en aluminio. Medidas: 23 x 58 cm. - *Tennis racket mod. junior. Aluminium 100%. Measures 23 x 58 cm.*

671 303 Raqueta tenis senior. Fabricada en aluminio. Medidas: 25 x 63 cm. - *Tennis racket mod. senior. Aluminium 100%. Measures 25 x 63 cm.*



800 410 Pelota tenis presurizada. Bote de 3 unidades.
Tennis ball. Pressurized can with 3 balls.



800 411 Pelota tenis Champion. Bolsa de 3 unidades.
Tennis ball Champion. Plastic 3 u.



800 419 Pelota frontenis reglamentaria. Bote de 2 unidades. Colores: Azul y amarillo.
Official rubber Frontennis ball for playing with tennis racket. Tube 2 u. Color: Color: Blue and yellow.



800 414 Set 3 unidades. *Set 3 units.*
800 416 Bote 100 unidades. *Bucket with 100 units.*



800 413 Cubo pelotas tenis baja presión. Bote medio. 100 unidades.
Tennis ball in bucket 100 u. Low pressure. Medium bounce.

680 200 POSTES DE TENIS Y PADEL FIJOS OVALADOS DE ALUMINIO.

Postes de Tenis/Paddle de competición fabricados en perfil de aluminio anodizado de 140 x 100. Con refuerzos interiores para mayor robustez. Sistema interno de tensado de red. Incluye sistema de anclaje al suelo. Acorde a la normativa UNE-EN 1520:1996.

TENNIS/PADDLE POSTS. COMPETITION. FIXED. OVAL ALUMINIUM PROFILE.

Aluminium oval profile 140 x 100 mm. Reinforced inwardly for greater resistance and robustness. Tensing net system. Anchoring system. Comply with UNE-EN 1520:1996



680 202 POSTES DE TENIS Y PADEL FIJOS CUADRADOS DE ALUMINIO.

Postes de Tenis/Paddle de competición fabricados en perfil de aluminio anodizado de 80 mm. x 80mm. con cantos redondeados. Con refuerzos interiores para mayor robustez. Sistema interno de tensado de red. Incluye sistema de anclaje al suelo. Acorde a la normativa UNE-EN 1520:1996.

TENNIS/PADDLE POSTS. COMPETITION. FIXED SQUARES

Aluminium oval profile 80 x 80 mm. Reinforced inwardly for greater resistance and robustness. Tensing net system. Anchoring system.

Comply with UNE-EN 1520:1996



690 005 RED TENIS TRIPLE DE COMPETICIÓN. TENNIS COMPETITION NET.

680 201 POSTES DE TENIS Y PADEL TRASLADABLES OVALADOS DE ALUMINIO.

Postes de Tenis/Paddle de competición fabricados en perfil de aluminio anodizado de 140 x 100. Con refuerzos interiores para mayor robustez. Sistema interno de tensado de red. Base realizada en acero pintado con pintura de polvo epoxi secado al horno a 200°. Incluye sistema anti-vuelco mediante tornillos de seguridad. No incluye contrapesos. Acorde a la normativa UNE-EN 1520:1996.

TENNIS/PADDLE POSTS. COMPETITION. PORTABLE. OVAL ALUMINIUM

Aluminium oval profile 140 x 100 mm. Reinforced inwardly for greater resistance and robustness. Tensing net system.

Base coated with epoxi painting treated to 200°C. Includes anti-tilt system with safety screws. Without counterbalance

Comply with UNE-EN 1520:1996



680 204 CAJA DE CONTRAPESOS VOLEY.

Caja ideada para el llenado de hormigón o productos de peso. Fabricada en Acero pintado con pintura de polvo secado al horno a 200°.

CONTAINER FOR COUNTERBALANCE

Container for counterbalance. Made of Steel painted with epoxi painting treated to 200°C.

680 203 POSTES DE TENIS Y PADEL TRASLADABLES CUADRADOS DE ALUMINIO.

Postes de Tenis/Paddle de competición fabricados en perfil de aluminio anodizado de 80 mm. x 80mm. con cantos redondeados. Con refuerzos interiores para mayor robustez. Sistema interno de tensado de red. Base realizada en acero pintado con pintura de polvo epoxi secado al horno a 200°. Incluye sistema anti-vuelco mediante tornillos de seguridad. No incluye contrapesos. Acorde a la normativa UNE-EN 1520:1996.

TENNIS/PADDLE POSTS. COMPETITION. TRANSPORTABLE. SQUARE.

Aluminium rounded edges 80 x 80 mm. Reinforced inwardly for greater resistance and robustness. Tensing net system.

Steel base coated with epoxi painting treated to 200°C. Includes anti-tilt system with safety screws. Without counterbalance.

Comply with UNE-EN 1520:1996





670 503 Raqueta de badminton HQ-55. Grafito 100%. Una única pieza. Funda completa. Longitud: 66 cm. Peso: 90 gr. Sin cordaje.

Badminton racket HQ-55. Graphite 100%. One piece. Complete cover. Length: 66 cm. Weight: 90 gr.



670 502 Raqueta de badminton HQ-25. Aluminio y carbono. Una única pieza. Funda cabeza. Longitud: 66 cm. Peso: 88 gr.

Badminton racket HQ-25. Aluminium and carbon. One piece. Half cover. Length: 66 cm. Weight: 88 gr.



670 501 Raqueta de badminton HQ-15. Aluminio y carbono. Unión T. Funda cabeza. Longitud: 67 cm. Peso: 95 gr.

Badminton racket HQ-15. Aluminium and carbon with T union. Half cover. Length: 67 cm. Weight: 95 gr.



670 500 Raqueta de badminton HQ-5. Aluminio. Unión T. Media funda. Longitud: 66 cm. Peso: 106 gr.

Badminton racket HQ-5. Aluminium with T union. Half cover. Length: 66 cm. Weight: 106 gr.



670 504 Raqueta de badminton HQ-35. 100% CARBONO. Una única pieza. Funda cabeza. Longitud: 66 cm. Peso: 82 gr.



670 450 Set 4 raquetas de badminton con postes, red, 2 volantes y bolso. Raquetas: Fabricadas en Aluminio. Unión T. Funda cabeza. Longitud: 66,5 cm. Peso: 117 gr.

Volante: Fabricado en plástico con cabeza de corcho. Longitud: 8cm Peso: 2g

Postes : Fabricados en acero. Longitud: 180cm

Red: Fabricada en poliestireno. Longitud: 6m x 55cmA partir de 5 años.

Set 4 badminton rackets, 2 flyers, net, bag. Rackets: made of aluminium. T union. Head cover. Length: 66,5 cm. Weight: 117 gr.

Shuttlecock: made of plastic with cork head. Length: 8 cm. Weight: 2 g.

Posts: made of steel. Length: 180 cm.



670 702 Volante de badminton de vinilo. Color rojo. Velocidad rápida.

Vynil badminton shuttlecock. Red colour. Fast speed.



670 701 Volante de badminton de vinilo. Color azul. Velocidad media.

Vynil badminton shuttlecock. Blue colour. Medium speed.



670 700 Volante de badminton de vinilo. Color verde. Velocidad lenta.

Vynil badminton shuttlecock. Green colour. Slow speed.



670 601 Volantes badminton en pluma natural. Bote plástico de 6 unidades.

Badminton shuttlecock in natural feather. Plastic can with 6 pcs.



670 910 Volantes badminton en plástico blanco con cabeza de corcho. Bote de 6 unidades.

Badminton shuttlecock in white plastic with cork head. Can 6 pcs.



670 900 Volantes badminton en plástico, colores. Con cabeza de corcho. Bolsa Badminton shuttlecock in color plastic. Can 6 pcs.

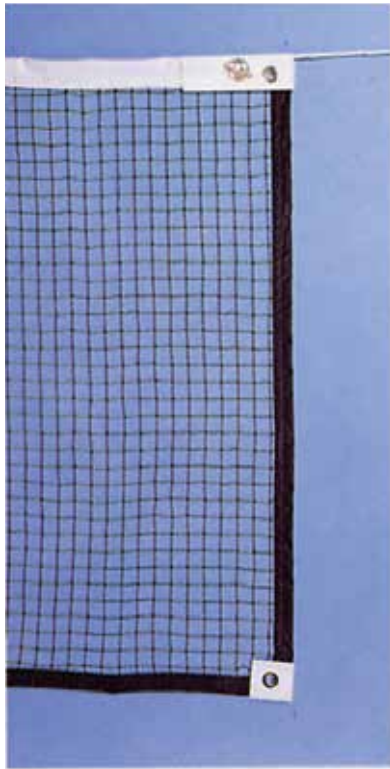

690 004 Red de badminton. Fabricada en nylon. Medida : 6,10 x 0,76 m.
Badminton net. Made of nylon. Measure: 6,10 x 0,76 m.

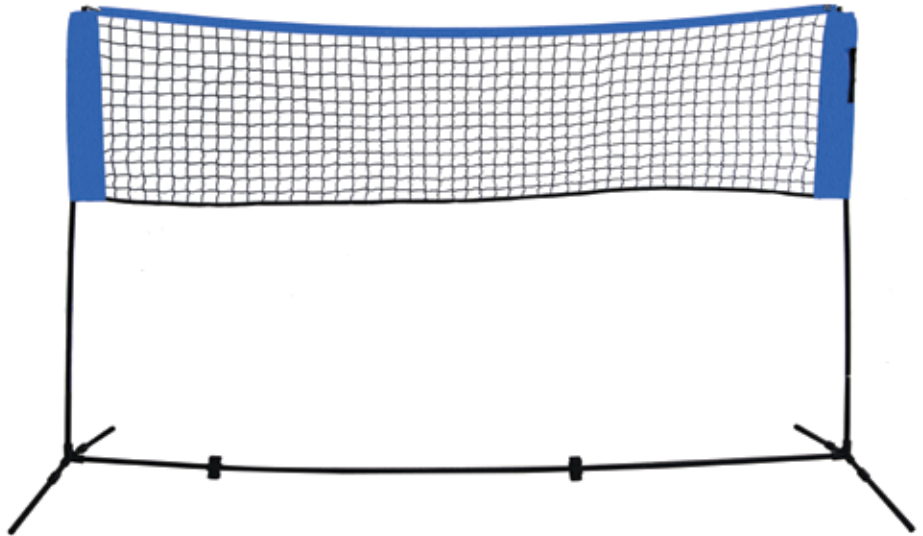

680 310 RED PORTÁTIL BADMINTON - PORTABLE BADMINTON NET.

Postes de badminton plegables y trasladables. Muy ligeros y fácil de montar. Incluye bolsa de transporte. Para uso tanto exterior como interior. Medidas: 3 x 1,5 m.

Estructura: Tubo de acero con tratado anti-corrosión de 19 x 1 mm. Red de nylon de color negro. Separación de nudos de 5 x 5 cm. Soporte de foam para mejorar la tensión y equilibrio.

Badminton post. Transportable and folding. Light and easy to assembly. Bag is included. Suitable for interior and exterior. Measures: 3 x 1,5 m.

Body: steel tube with corrosion resistance treatment. Nylon net black color. Knot 5 cm.

680 400 POSTES DE BADMINTON TRASLADABLES

Conjunto de postes de Bádminton trasladables. Fabricados en tubo de acero de Δ 45mm., pintados con pintura de polvo epoxi a secado al horno a 200°. Tensado mediante carraca.. Base fabricada también en acero, con ruedas incorporadas para su fácil transporte. Con contrapesos. Acorde a la normativa UNE-EN 2009.

BADMINTON POSTS. TRANSPORTABLE

Set made of steel 45 mm coated with powder epoxi painting with treatment to 200°C. Tensed with ratchet.

Base made in steel, with wheels for moving. Comply with UNE-EN 2009.





671 409 MODELO SMASH.

Competición adulto. Máxima potencia y control relación 80/20. Forma Oval, muy versátil. Perfil 38 mm. Marco: puentes de 100% Carbono gravity 3k, evita vibraciones e incrementa el control del jugador sobre la bola. Cara Carbono y Vectron. Peso: 360-390gr. Corazon de última generación, mezcla EVA y goma de Malasia la más elástica para conseguir máxima potencia.

Competition for adult. Maximum power and control relation 80/20. Oval Shape.

Width: 38mm. Frame: Unions 100% Carbon gravity 3k, anti-vibration system. Face: Carbon and Vectron. Weight: 360-390gr. Core: last generation, Eva and Malasia the most elastic TPE for maximum power.



671 406 MODELO AQUA.

Entrenamiento joven y adulto. Nivel intermedio avanzado. Relación potencia y control: 50/50. Forma diamante. Perfil 38mm. Marco: tubular bidireccional 100% carbono gravity 3k. Cara fibra de vidrio. Peso: 350-375gr. Corazón EVA pretensado de alta memoria.

Training young and adult. Medium and advanced level. Power and control relation: 50/50. Diamond shape. Width: 38mm. Frame: bidirectional tube 100% carbon gravity 3k. Face vidro fiber. Weight: 350-375gr. Core EVA high memory prestressed.



671 400 Raqueta paddle, madera laminada reforzada con resina fenólica, perfil exterior de aluminio.

Training paddel.



671 420 grip antideslizante para el mango de raquetas de padel. Suave al tacto.

Paddel grip for the handle. Soft and antislip.

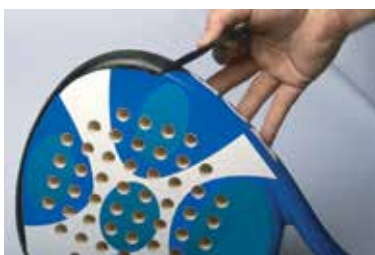

671 421 Cinta protectora para el marco de la raqueta de padel.

Paddel protector for the frame.

TENIS DE MESA - TABLE TENNIS

SERIE L: Innovación tecnológica en el tenis de mesa. Palas de tenis de mesa de máxima calidad. Nuevos mangos PRO revolucionarios más ligeros, perforados lateralmente. Mayor absorción del golpe y menor vibración.

SERIE L: *Tennis table rackets high quality, made with high quality materials. New PRO REVOLUTION handle lighter and with lateral holes. Improve vibration control.*

SERIE M: Palas de Tenis de Mesa de máxima calidad, fabricadas con los mejores materiales.

SERIE M: *Tennis table rackets high quality.*

SERIE M	Velocidad / Speed	Control	Efecto / Spin	Esponja / Sponge	Material	Uso / Usage
1002	5	6	5	1.5 mm.	7 capas de madera - 7 wood layers.	Principiantes - beginners
3002	5	6	6	1.8 mm.	7 capas madera de pino. - 7 pine wood layers.	Colegios - schools
SERIE L						
2802	5	5	6	1.8 mm.	7 capas madera de tilo. - 7 tile wood layers.	Aficionados - amateur
5802	6	6	7	2 mm.	7 capas madera de tilo - 7 tile wood layers.	Clubs



672 800 PALA TENIS MESA L5802 5 estrellas mango PRO

Pala tenis de mesa L5802.
Tennis table rackets L5802 5 stars PRO HANDLE.



672 700 PALA TENIS MESA L3802 3 estrellas mango PRO

Pala tenis de mesa M3002. Pala de tenis de mesa de alta calidad. Fabricada en 7 capas de madera de tilo Medida: 26 x 15 cm. Grosor: 13 mm. Peso: 170 gr. A partir de 8 años.
Tennis table rackets M3002 3 stars.



672 600 PALA TENIS MESA L2802 2 estrellas mango PRO

Pala tenis de mesa L2802. Pala de tenis de mesa de máxima calidad. Nuevo mango PRO más ligero. Mayor absorción del golpe y menor vibración. Fabricada en 7 capas de madera de tilo. Velocidad: 5. Control: 5. Efecto Spin: 6. Esponja: 1.8 mm. Medida: 26 x 15 cm. Grosor: 13 mm. Peso: 170 gr. A partir de 10 años.

Tennis table rackets L2802 2 stars PRO HANDLE.



672 400 PALA TENIS MESA 1 estrellas. Set de 2 palas + 3 pelotas

Set 2 Palas Tenis de Mesa M1002 1 estrella + 3 Pelotas Iniciación.
Set 2 tennis table rackets M1002 1 star + 3 initiating balls.



672 851 Pelota tenis mesa, caja de 6 unidades.
Table tennis balls. 6 units box.



672 850 Pelota tenis mesa bolsa de 100 unidades.
Table tennis balls. 100 units bag.



590 210 Pelota mano cuero "Goxua benjamín". Peso: 40 - 45 gr. Edad: < 9. - *Leather fronton ball for playing with the hand "Goxua benjamín". Weight: 40-45 gr. Age: <9.*

590 215 Pelota mano cuero "Goxua alevín". Peso: 45 - 50 gr. Edad: 10 - 11. - *Leather fronton ball for playing with the hand "Goxua alevín". Weight: 45-50 gr. Age: 10 -11.*

590 220 Pelota mano cuero "Goxua infantil". Peso: 55 - 60 gr. Edad: 12 - 13. - *Leather fronton ball for playing with the hand "Goxua infantil". Weight: 55-60 gr. Age: 12 -13.*

590 225 Pelota mano cuero "Goxua kadete". Peso: 60 - 65 gr. Edad: 14 - 15. - *Leather fronton ball for playing with the hand "Goxua kadete". Weight: 60-65 gr. Age: 14 -15.*

590 230 Pelota mano cuero "Goxua juvenil". Peso: 65 - 70 gr. Edad: 16 - 17. - *Leather fronton ball for playing with the hand "Goxua juvenil". Weight: 65-70 gr. Age: 16 -17.*

590 235 Pelota mano cuero "Goxua senior". Peso: 70 - 75 gr. Edad: >18. - *Leather fronton ball for playing with the hand "Goxua senior". Weight: 70-75 gr. Age: > 18.*



454 501 Pelota frontón, Ø 58 mm.
Blister de 3 unidades.
Coated foam ball to play in pediment, Ø 58 mm. Blister 3 u.



443 920 Pelota frontón pala foam,
Ø 55 mm. Peso 30 gr.
Foam ball to play in pediment, Ø 55 mm. Weight 30 gr.



442 815 Bate baseball foam. Ø 70 mm x 61 cm. Incluye pelota de Ø 75 mm.
Foam baseball bat. O 70 mm. x 61 cm. Ball included 75 mm.

442 805 Pelota beisbol Ø 70 mm. - *Baseball ball Ø 70 mm.*

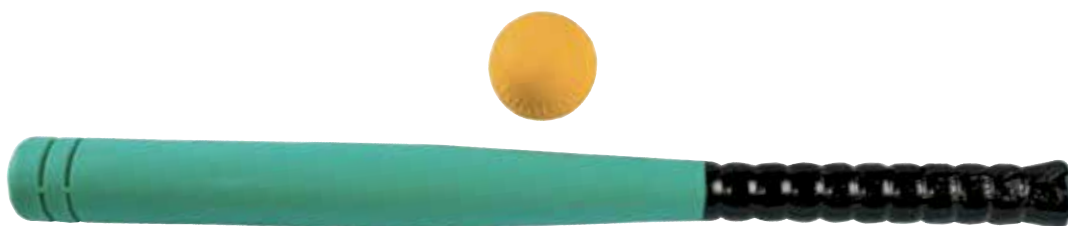

442 803 Bate de beisbol foam con pelota. - *Foam baseball bat & ball.*

442 805 Pelota de beisbol foam. - *Foam baseball ball Ø 70 mm.*



454 800 Bate de beisbol foam recubierto - *Coated foam baseball bat & balle.*



641 055 Bate de madera de 66 cm. - *Wooden bat 66 cm.*



641 060 Pelota de beisbol.
en cuero.
Leather baseball.



641 065 Pelota de softball.
Softball.



641 020 Guante de beisbol napa 22.80 cm. - *Napa baseball glove 22.80 cm.*



641 025 Guante de beisbol napa 26.60 cm. - *Napa baseball glove 26.60 cm.*



641 050 Soporte de pelota para batear.
Ball support to bat.



641 045 Casco bateador de pvc.
Talla S: 19 X 16 cm. - Talla M: 19,5 X 16,5 cm. - Talla L: 20 X 17 cm.
Pitcher helmet pvc. S, M and L size.



641 030 Casco con máscara de catcher.
Catcher Helmet with mask.



641 000 Máscara de catcher beisbol senior.
Senior catcher baseball mask.



641 005 Máscara de catcher softball junior.
Junior catcher softball mask.

641 035 Máscara de catcher softball senior.
Senior catcher softball mask.



641 010 Protector de cuerpo de catcher senior.
Senior Catcher body protector.

641 015 Protector de cuerpo de catcher junior.
Junior Catcher body protector.



641 040 Protector de piernas catcher.
Catcher legs protector.



610 121 Soporte baseball regulable de 0,75 a 1,25 m. Base de 3 Kg.
Baseball adjustable support. from 0,75 to 1,25 m. Base 3 Kg.





570 920 Valla de salto de aluminio Senior. Regulable de altura de 78 a 115,5 cm.
Aluminium Athletic hurdle Senior. Height adjustable from 78 to 115,5 cm.



570 922 Valla de salto de plástico iniciación. Regulable de altura de 55 a 95 cm.
Plastic athletic hurdle initiation. Height adjustable from 55 to 95 cm.

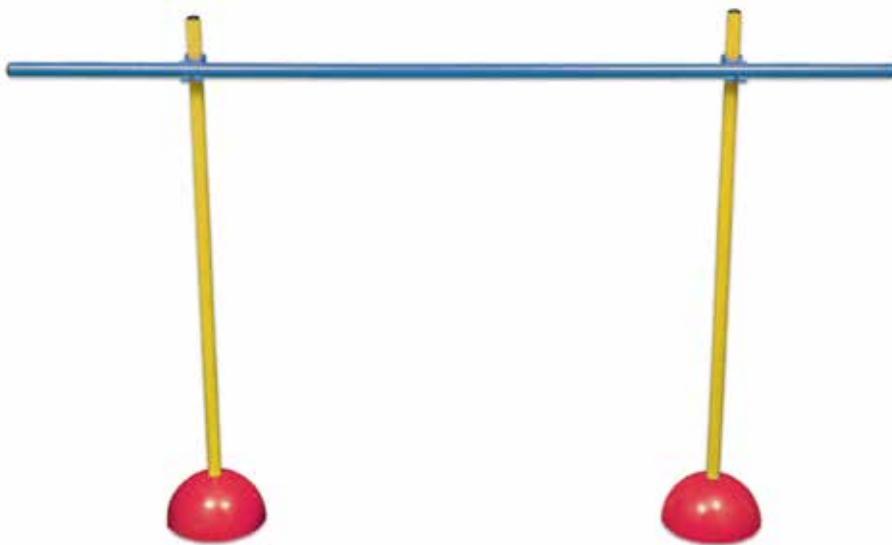

432 503 Kit entrenamiento: 2 bases macizas de 1,8 kg., 3 picas de 1,60 m y 2 engarces.
Training kit: 2 solid bases 1,8 kg., 3 sticks 1,60 m and 2 links for stick.

432 507 Kit entrenamiento: 2 bases huecas rellenas de arena, 3 picas de 1,60 m y 2 engarces.
Training kit 2: 2 empty sand filled bases, 3 sticks 1,60 m and 2 links for stick.



432 510 Base rellenable hueca con base antideslizante. Ø 24 cm
Hollow base. Fillable with nonslip base. Ø 24 cm.

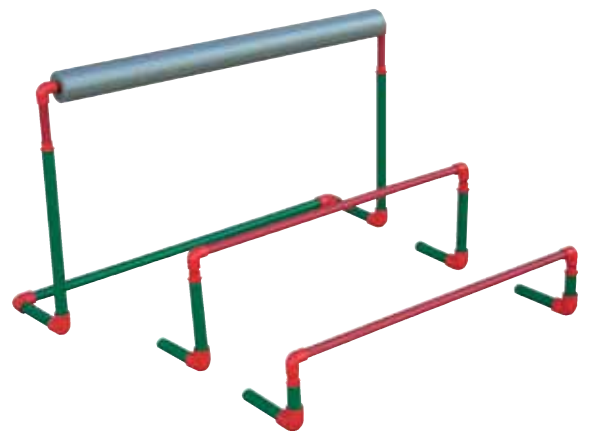

610 106 Valla de salto regulable, de 45 a 80 cm. de altura. Base lastrada. - *Adjustable hurdle. Height: from 45 to 80 cm. Ballasted base.*

610 107 Valla de salto regulable, de 25 a 40 cm. de altura. Base lastrada. - *Adjustable hurdle. Height: from 25 to 40 cm. Ballasted base.*

610 108 Valla de salto regulable, de 15 a 20 cm. de altura. Base lastrada. - *Adjustable hurdle. Height: from 15 to 20 cm. Ballasted base.*



540 000 Disco lanzamiento 800 gr. - *Throwing disk 800 gr.*
540 100 Disco lanzamiento 1 kg. - *Throwing disk 1 kg.*
540 200 Disco lanzamiento 1,5 kg. - *Throwing disk 1,5 kg.*
540 300 Disco lanzamiento 2 kg. - *Throwing disk 2 kg.*



570 910 Testigos de aluminio. Set de 6 ud.
 Medidas: 30 cm. x Ø 3,5 cm.
Aluminium batons. Set 6 ud.
Meassure: 30 c. x Ø 3,5 cm.



570 912 Testigos de pvc. 1 ud.
Pvc batons. 1 ud.



560 100 Pelota lanzamiento javalina 600 gr. - *Training javeling ball 600 gr.*
560 200 Pelota lanzamiento javalina 800 gr. - *Training javeling ball 800 gr.*



570 100 Pelota lanzamiento de peso 1 kg. - *Training throwing ball 1 kg.*
570 200 Pelota lanzamiento de peso 1,5 kg. - *Training throwing ball 1,5 kg.*
570 300 Pelota lanzamiento de peso 2 kg. - *Training throwing ball 2 kg.*
570 400 Pelota lanzamiento de peso 2,5 kg. - *Training throwing ball 2,5 kg.*
570 500 Pelota lanzamiento de peso 3 kg. - *Training throwing ball 3 kg.*

570 600 Pelota lanzamiento de peso 4 kg. - *Training throwing ball 4 kg.*
570 700 Pelota lanzamiento de peso 5 kg. - *Training throwing ball 5 kg.*
570 800 Pelota lanzamiento de peso 6,25 kg. - *Training throwing ball 6,25 kg.*
570 900 Pelota lanzamiento de peso 7,25 kg. - *Training throwing ball 7,25 kg.*



570 950 Saltómetro escolar 2,5 m. Con bases contrapesadas. Set 2 un.

Fabricado totalmente en acero galvanizado y pintado con pintura epoxi; secado altas temperaturas, para evitar la corrosión. Altura del listón regulable de 50 a 250 cm. Se puede desmontar facilmente para su transporte. Base lastrada con pies de goma.

High-Jump for School 2.5 m. With bases counterbalanced. Set 2 pcs.

Made entirely of galvanized steel and painted with epoxy paint, high temperature drying, to prevent corrosion. Bar height adjustable from 50 to 250 cm. Can be disassembled easily for transport. Base burdened with rubber feet.

570 955 Listón para saltómetro de fibra de vidrio. Longitud 4 m.

High-Jump Bar of fiberglass. Length 4 m.



570 956 Listón para saltómetro antilesión foam de 4 metros de longitud. Unidad. Listón super seguro fabricado con cilindros de tubo espumado, con una goma interior. Utilizado para entrenamientos por los campeones de salto de altura de todo el mundo. Totalmente seguro, elimina el miedo al salto.

Bar for High-Jump made of foam anti-injury. Length 4 meters . Bar high security, made with foam cylinders with inner rubber. Used all over the world, eliminates the fear of jumping.



700 223 Balón rugby Cellular T 5. Talla y peso oficial.
Rugby Cellular T 5. Official size and weight.



700 224 Balón mini-rugby Cellular T 3. Talla y peso oficial.
Mini rugby Cellular T 3. Official size and weight.



442 900 Balón rugby. Peso: 150 gr. Perímetro: 640 x 410 mm.
Football rugby ball. Weight: 150 gr. Perimeter: 640 x 410 mm.



454 701 Balón rugby foam recubierto. Peso: 168 gr. Perímetro: 640 x 410 mm.
Foam rugby ball. Weight: 168 gr. Perimeter: 640 x 410 mm.

GIMNASIA RÍTMICA

RHYTHMIC GYMNASTIC

6



ARO DE GIMNASIA HR (High Resilience) COMPETICIÓN - GYMNASTICS HOOP HR COMPETITION

NUEVO SISTEMA DE UNIÓN - NEW FIXING SYSTEM

Fabricado en nuevo material elástico con efecto muelle interior para recuperar la forma rápidamente. Por su elevada resiliencia alcanza una altura máxima al rebote. Nuevo sistema de unión antirotura. Color blanco.

Made with new synthetic elastic material with spring effect inside. Thanks to its high resilience the rebound reaches a maximum height. New fixing system anti break.

310 024 Aro de gimnasia HR competición Ø 80 cm. Sección 18 mm. - *Gymnastics hoop HR competition Ø 80 cm. Section 18 mm.*

310 026 Aro de gimnasia HR competición Ø 85 cm. Sección 18 mm. - *Gymnastics hoop HR competition Ø 85 cm. Section 18 mm.*

310 027 Aro de gimnasia HR competición Ø 89 cm. Sección 18 mm. - *Gymnastics hoop HR competition Ø 89 cm. Section 18 mm.*

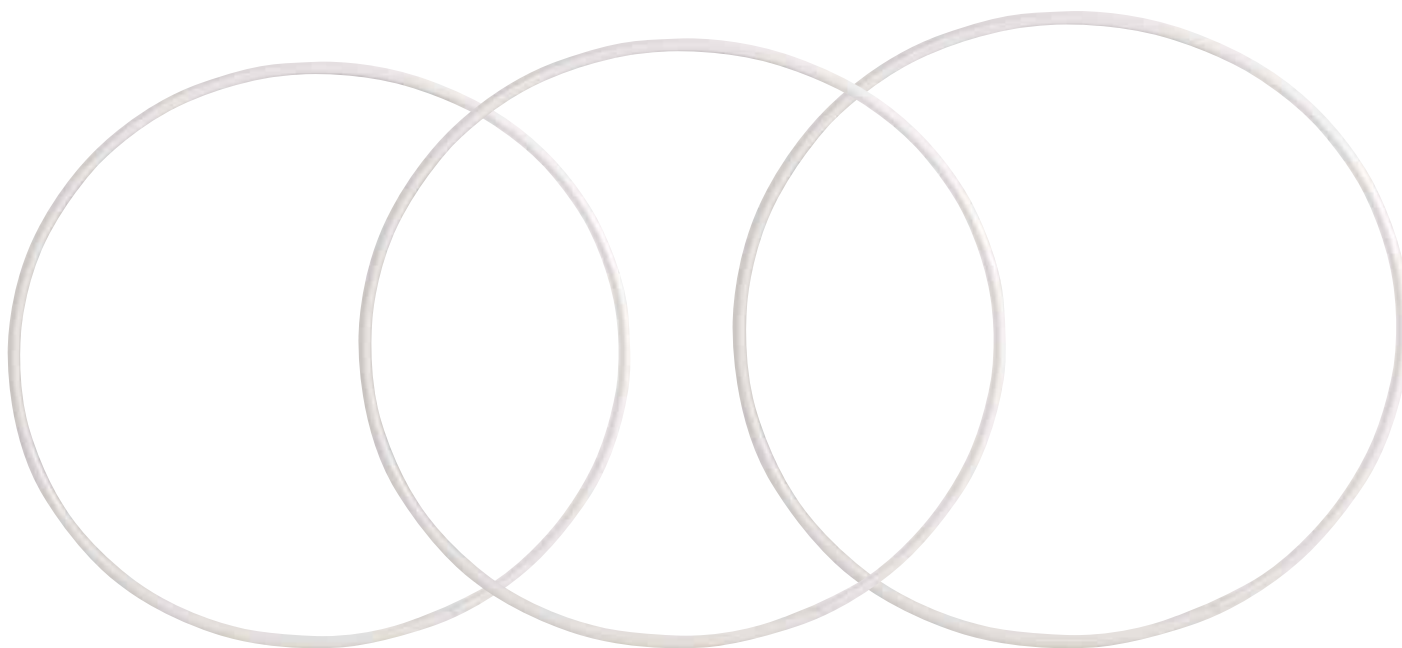

ARO SECCIÓN REDONDA 18 MM. - ROUND SECTION HOOP 18 MM.

NUEVO SISTEMA DE UNIÓN - NEW FIXING SYSTEM

Fabricado en polietileno elástico. Nuevo sistema de unión antirotura. - *Made in polyethylene. New fixing system anti break.*

310045 Aro sección redonda diámetro 89 mm. Sección 18 mm. - *Round section hoop. 89 cm Diameter. Section 18 mm.*

310050 Aro sección redonda diámetro 85 mm. Sección 18 mm. - *Round section hoop. 85 cm Diameter. Section 18 mm.*

310055 Aro sección redonda diámetro 80 mm. Sección 18 mm. - *Round section hoop. 80 cm Diameter. Section 18 mm.*

310060 Aro sección redonda diámetro 75 mm. Sección 18 mm. - *Round section hoop. 75 cm Diameter. Section 18 mm.*

310065 Aro sección redonda diámetro 70 mm. Sección 18 mm. - *Round section hoop. 70 cm Diameter. Section 18 mm.*

310070 Aro sección redonda diámetro 65 mm. Sección 18 mm. - *Round section hoop. 65 cm Diameter. Section 18 mm.*

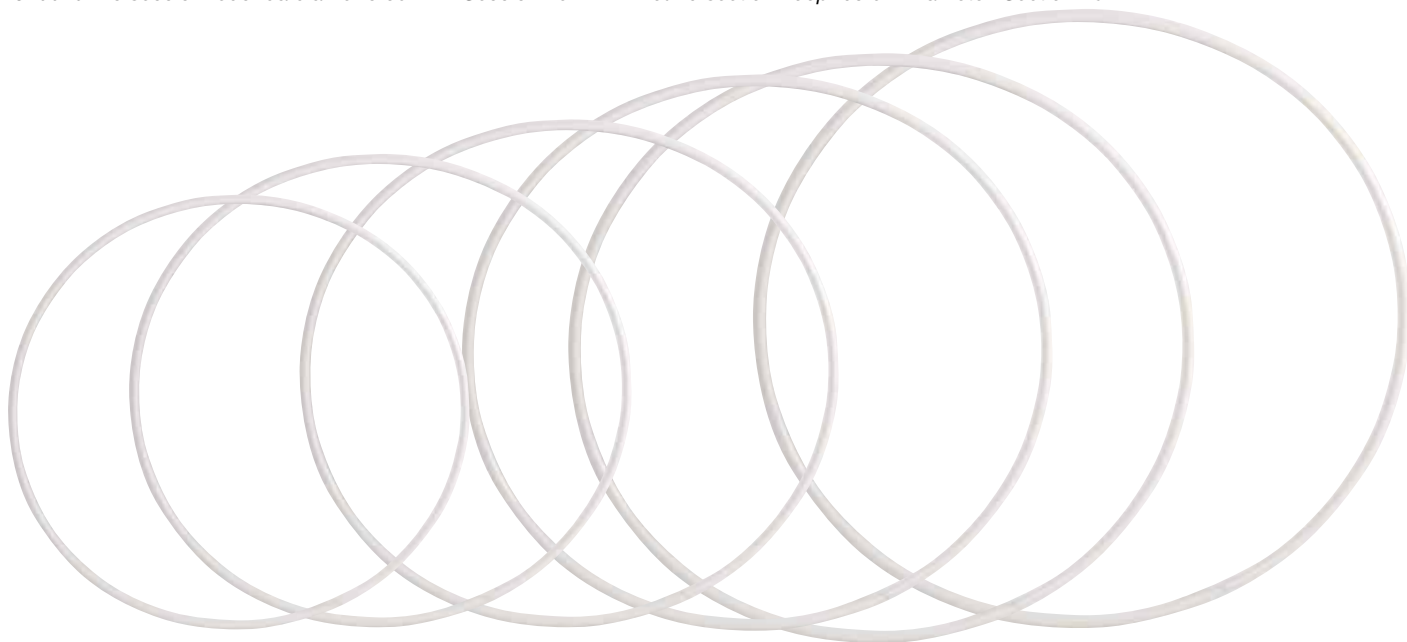

ARO FLEXI SECCIÓN REDONDA - FLEXI HOOP ROUND SECTION

Fabricado en polietileno. Reforzado en su interior. Made of polyethylene. Reinforced inside.

- 310 100** Aro competición Flexi, sección redonda, Ø interior 87 cm. Peso 340 gr. - *Round sec. elite flexi hoop, Ø 87 cm., 340 gr.*
- 310 200** Aro competición Flexi sección redonda, Ø interior 82 cm. Peso 320 gr. - *Round sec. elite flexi hoop, Ø 82 cm., 320 gr.*
- 310 500** Aro entrenamiento sección redonda, Ø interior 82 cm. Peso 300 gr. - *Round sec. training hoop, Ø 82 cm., 300 gr.*
- 310 600** Aro entrenamiento sección redonda, Ø interior 72 cm. Peso 270 gr. - *Round sec. training hoop, Ø 72 cm., 270 gr.*

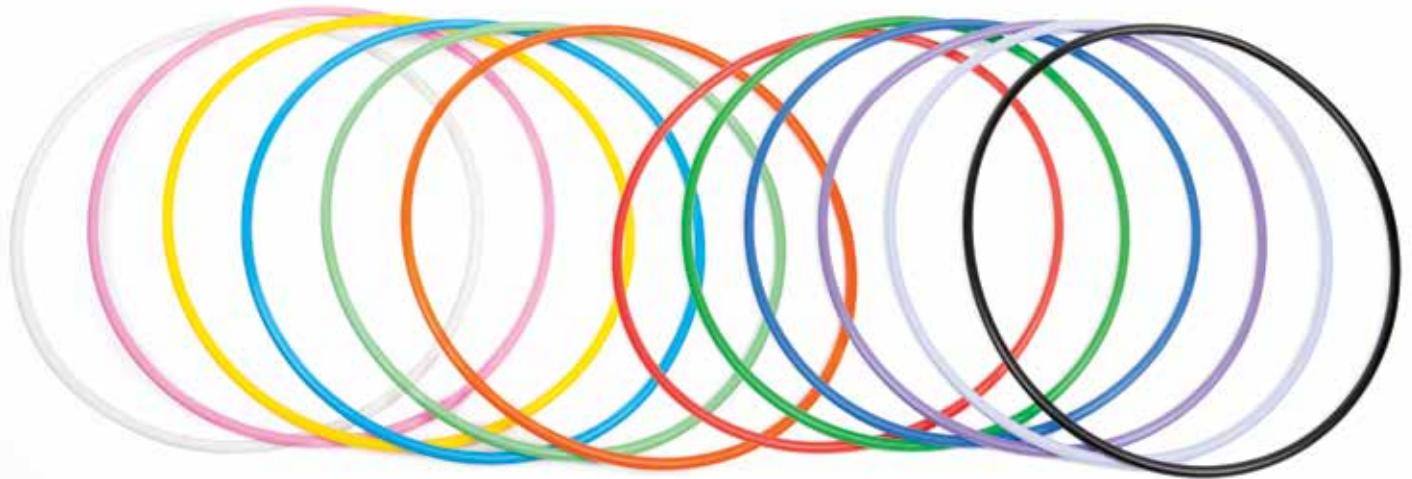

Detalle aros sección redonda.
Round hoop section.

TABLA DE COLORES - COLOUR TABLE

1	2	3	5	6	8	7	9	11	12	15	13
blanco white	rosa claro light pink	amarillo yellow	azul claro light blue	verde claro light green	naranja orange	rojo red	verde rayo green	azulón dark blue	morado purple	lila light purple	negro black

ARO COMPETICIÓN FLUOR - ELITE FLEXI FLUOR HOOP

Fabricado en polietileno. Reforzado en su interior. Made of polyethylene. Reinforced inside.

- 310 105** Aro competición Flexi FLUOR, sección redonda, Ø interior 87 cm. Peso 340 gr. - *Round sec. elite flexi FLUOR hoop, Ø 87 cm., 340 gr.*
- 310 205** Aro competición Flexi FLUOR sección redonda, Ø interior 82 cm. Peso 320 gr. - *Round sec. elite flexi FLUOR hoop, Ø 82 cm., 320 gr.*
- 310 505** Aro entrenamiento FLUOR sección redonda, Ø interior 82 cm. Peso 300 gr. - *Round sec. training FLUOR hoop, Ø 82 cm., 300 gr.*
- 310 605** Aro entrenamiento FLUOR sección redonda, Ø interior 72 cm. Peso 270 gr. - *Round sec. training FLUOR hoop, Ø 72 cm., 270 gr.*



TABLA DE COLORES COLOUR TABLE

3	6	8	10
amarillo yellow	verde green	naranja orange	fucsia fuchsia

310 101 ARO COMPETICIÓN NACAR - ELITE FLEXI NACRED HOOP

Aro competición nácar flexible, sección redonda, Ø 85 cm. Peso 320 gr. - Round sec. elite flexi nacred hoop, Ø 85 cm. 320 gr.

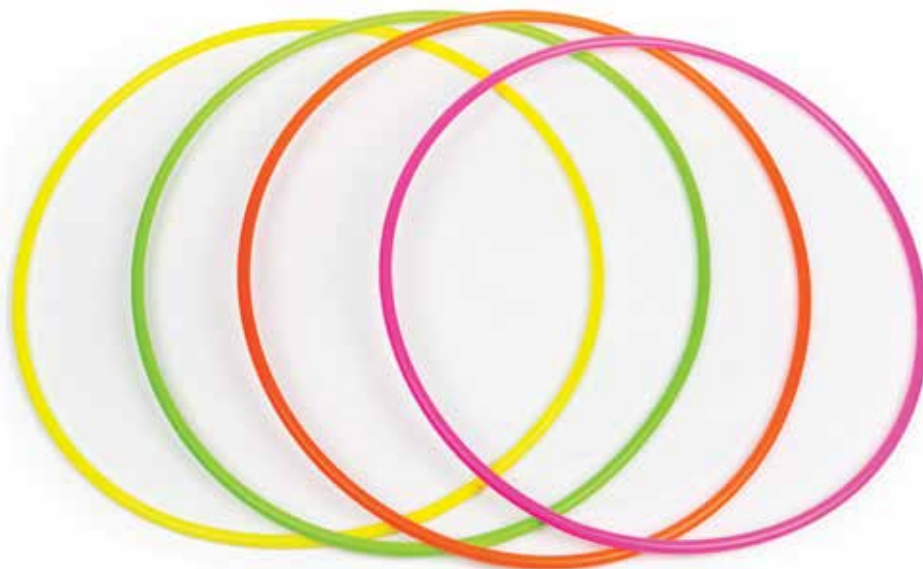

TABLA DE COLORES COLOUR TABLE

16	15	3
----	----	---

turquesa lila amarillo
turquoise light purple yellow

2	10	6
---	----	---

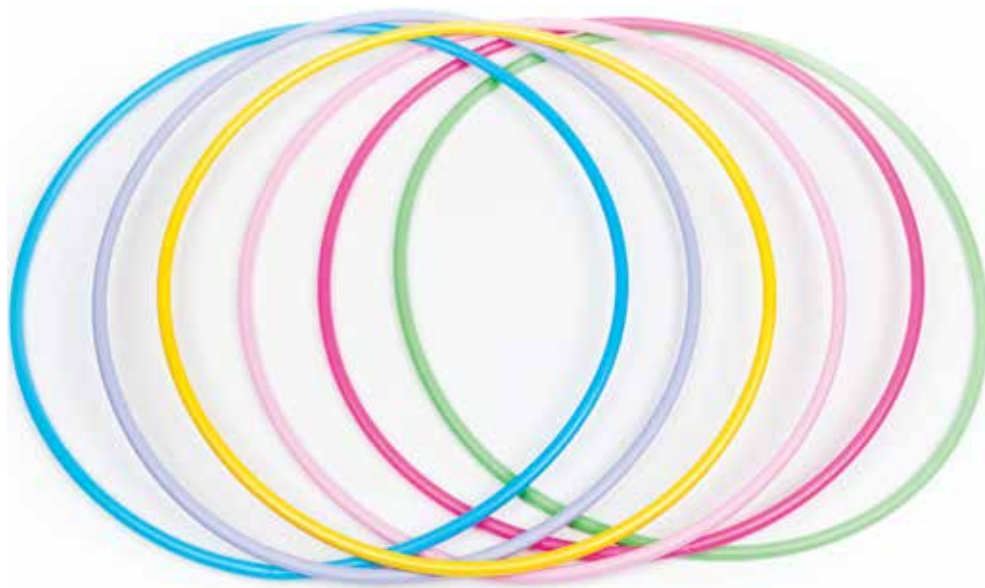
rosa claro fucsia verde claro
light pink fuchsia light green

GIMNASIA RÍTMICA - RHYTHMIC GYMNASTIC



CINTA ADHESIVA DECORACIÓN COLORES - COLOURED ADHESIVE DECORATION TAPE

Cintas adhesivas decoración para aros de gimnasia rítmica. Válida para todos los tamaños de aros hasta diámetro 89cm.

360 501 Cinta adhesiva decoración para aro rítmica (oro) rollo 20 m. - *Adhesive decoration tape for hoops (gold) 20 m. roll.*

360 502 MODELO NEW PURPURINA. Cinta adhesiva decoración para aro rítmica. - Rollo 14 m. Anchura 20 mm. Plata, oro, naranja, fucsia, rojo, morado, azulón, verde y negro. - *Adhesive decoration tape for hoops. Purpurin model .14 m. 20 mm wide. Silver, gold, orange, fuchsia, red, purple, deep blue, esmerald green, black.*



CINTA ADHESIVA MODELO CAMALEÓN CAMALEON MODEL ADHESIVE TAPE

360 504 MODELO CAMALEÓN. Cinta adhesiva decoración para aro rítmica. Modelo camaleón. Rollo 14 m. Anchura 20 mm. Perla blanca, fucsia, rojo, turquesa, verde, morado, dorado, plata. - *Adhesive decoration tape for hoops. Chameleon model. 14 m. 20 mm wide. White pearl, fuchsia, red, turquoise, green, purple, gold, silver.*

CINTA ADHESIVA MODELO FLUOR FLUOR MODEL ADHESIVE TAPE

360 503 MODELO FLUOR. Cinta adhesiva decoración para aro rítmica. Rollo 14 m. Anchura 20 mm. Amarillo, naranja, fucsia y verde. - *Adhesive decoration tape for hoops. Fluor model. 14 m. 20 mm wide.. Yellow, orange, fuchsia, green.*



360 505 MODELO CAMALEÓN FLUOR. Cinta adhesiva decoración para aro rítmica. Modelo camaleón. Rollo 14m. Anchura 20mm. Amarillo fluor, verde fluor, rosa fluor y naranja fluor.



MAZAS - CLUBS



TECNOCAUCHO®

Nuevo material desarrollado en nuestra fábrica de AMAYA Sport en España. Ofrece unas características muy superiores al caucho normal, proporcionando al producto final una mayor elasticidad y resistencia a la abrasión.

Innovative material created in our AMAYA Sport factory in Spain. It is much more flexible and abrasion-resistant than ordinary rubber providing a high quality end-product.

TECNOCAUCHO®

MAZAS ENGARZABLES CONNECTABLE CLUBS

320 002 Mazas de Tecno Caucho® Soft engarzables. Con sistema para engarzar base con cabeza. Longitud: 44,5 cm Peso mínimo: 154 g. - *Rhythmic Clubs Tecno Caucho Soft. With base system for crimping head. Length: 44,5 cm. Weight: 154 g.*

320 011 Mazas de Tecno Caucho® Soft engarzables. Con sistema para engarzar base con cabeza. Longitud: 41 cm. Peso mínimo: 152 gr. - *Rhythmic Clubs Tecno Caucho Soft. With base system for crimping head. Length: 41 cm. Weight: 152 g.*

320 016 Mazas de Tecno Caucho® Soft engarzables. Con sistema para engarzar base con cabeza. Longitud: 36,5 cm. Peso mínimo: 105 gr. - *Rhythmic Clubs Tecno Caucho Soft. With base system for crimping head. Length: 36,5 cm. Weight: 105 g.*

TECNOCAUCHO®

MAZAS ENGARZABLES FLUOR CONNECTABLE FLUOR CLUBS

320 010 Mazas de Tecno Caucho® Soft FLUOR. Longitud: 44,5 cm. Peso mínimo: 154 g.

Rhythmic Clubs Tecno Caucho® Soft Fluor. Length: 44,5 cm. Weight: 154 g.

320 012 Maza tecno caucho Soft FLUOR. Longitud: 41cm Peso mínimo: 152g *Rhythmic clubs Tecno Caucho Soft 41cm FLUOR. 152 g.*

320 025 Mazas de Tecno Caucho® Soft Infantiles FLUOR. Longitud: 36,5 cm. Peso mínimo: 105 g. *Children Rhythmic Clubs Tecno Caucho® Soft Fluor. Length: 36,5 cm. Weight: 105 g.*



TECNOCAUCHO®

MAZAS ENGARZABLES GALAXY CONNECTABLE GALAXY CLUBS

320 005 Mazas de Tecnocaucho Soft galaxy. Longitud: 44.5cm. Peso mínimo: 154 g. - *Rhythmic Clubs Tecno-caucho Soft. Length: 44.5 cm. Weight: 154 g.*

320 013 Mazas de Tecnocaucho Soft galaxy 41 cm. Longitud: 41 cm. Peso mínimo: 152 g. - *Rhythmic Clubs Tecnocaucho Soft 41 cm. Length: 41 cm. Weight: 152 g.*

320 020 Mazas de Tecnocaucho Soft galaxy infantil . Longitud: 36.5cm. Peso mínimo: 105 g. - *Children Rhythmic Clubs Tecnocaucho Soft. High: 36.5, Weight: 105 g.*



THERMOPLASTIC

MAZAS LISAS ENGARZABLES CONNECTABLE CLUBS

320 202 Mazas de Termoplástico competición lisa de 41 cm. Peso mínimo: 152 g. - *Thermoplastic competition clubs 41 cm. Weight: 152 g.*

320 204 Mazas de Termoplástico competición lisa FLUOR de 41 cm. Peso mínimo: 152 g. - *Thermoplastic competition FLUOR clubs 41 cm. Weight: 152 g.*



THERMOPLASTIC

MAZAS INFANTILES ENGARZABLES 36 CM. CHILDREN CONNECTABLE CLUBS 36 CM.

320 401 Maza infantil 36 cm. Peso mínimo: 105 gr. Con sistema para engarzar base con cabeza. *Children Rhythmic club. Length: 36cm. Weight: 105 gr. With base system for crimping head.*

320 402 Maza infantil FLUOR 36 cm. Peso mínimo: 105 gr. Con sistema para engarzar base con cabeza. *Children Rhythmic FLUOR club. Length: 36cm. Weight: 105 gr. With base system for crimping head.*



THERMOPLASTIC

320 102 MAZAS COMPETICIÓN IRISADAS ENGARZABLES COMPETITION IRISED CONNECTABLE CLUBS

Mazas de Termoplástico decorada irisada de 41 cm. Competición. Peso mínimo: 152 gr. - *Competition clubs 41 cm. irised. Weight: 152 g.*



TECNOCAUCHO®

MAZAS NO ENGARZABLES NON CONNECTABLE CLUBS

320 000 Mazas de Tecnocaucho® no engrazables. Soft. Longitud: 44.5 cm. Color: rosa, rojo y azulón. Peso mínimo: 154 g. *Rhythmic non connectable Clubs Tecnocaucho® Soft. Length: 44.5 cm. Colors: pink, red and deep blue. Weight: 154 g.*

320 015 Mazas de Tecnocaucho® Soft infantiles. Longitud: 36.5 cm. Peso mínimo: 105 g. Color: blanco, rosa, celeste y rojo. *Children Rhythmic Clubs Tecnocaucho® Soft. Length: 36.5 cm. Weight: 105 g. Colour: white, pink, blue sky and red.*



THERMOPLASTIC

320 105 MAZAS NACAR 45 CM. NACAR CLUBS 45 CM.

Peso mínimo: 158 gr. - Weight: 158 g.

TABLA DE COLORES - COLOUR TABLE

amarillo yellow	azul claro light blue	verde claro light green	verde rayo green	fucsia fuchsia	morado purple	lila light purple	turquesa turquoise



THERMOPLASTIC

320 103 MAZAS GALAXY NO ENGARZABLES GALAXY NO CONNECTABLE CLUBS

Mazas de Termoplástico GALAXY. Longitud: 41 cm. Peso mínimo: 156 gr. Color: rojo, verde, azulón, morado y turquesa. - *Rhythmic Clubs Galaxi. Measurements: 41 cm high, Weight: 152 g. Color: red, green, dep blue, purple and turquoise.*



THERMOPLASTIC

320 104 MAZAS PLATA & ORO GOLD & SILVER CLUBS

Mazas PLATA&ORO. Medidas: 41 cm. Peso mínimo: 152 gr. *Rhythmic Clubs silver & gold. Measurements: 41 cm high, Weight: 152 g.*

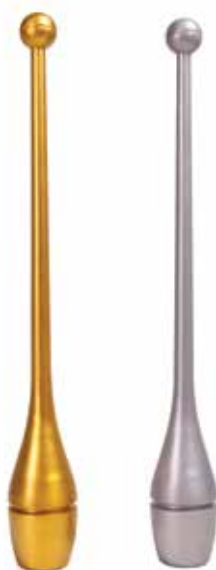

THERMOPLASTIC

320 106 MAZAS TRANSLÚCIDAS TRANSLUCENT CLUBS

Mazas TRANSLUCIDA. Longitud: 41cm. 154g. Peso mínimo: 152 gr. *Rhythmic club Translucent. Length: 41cm. Weight: 152 g.*



THERMOPLASTIC

**320 200 MAZAS COMPETICIÓN LISAS NO ENGARZABLES
COMPETITION NO CONNECTABLE CLUBS**

Maza competición lisa de 41 cm. Peso mínimo: 152 gr. - *Competition clubs 41 cm. Weight: 152 g.*



TABLA DE COLORES - COLOUR TABLE

rosa pink	amarillo yellow	celeste sky blue	verde claro light green	naranja orange
verde rayo ray green	azulón deep blue	morado purple	lila light purple	turquesa turquoise

THERMOPLASTIC

**320 400 MAZAS ENTRENAMIENTO INFANTIL 35 CM.
TRAINING CHILDREN CLUBS 35 CM.**

Peso especial: 172-174 gr. - *Special weight: 172-174 g.*



TABLA DE COLORES - COLOUR TABLE

rosa pink	celeste sky blue	verde claro light green	naranja orange	morado purple
lila light purple	turquesa turquoise	negra black		



CINTAS - RIBBON



CINTAS DE COMPETICIÓN Y ENTRENAMIENTO COMPETITION AND TRAINING RIBBONS

CINTA COMPETICIÓN. Nuevo material. Seda especial anti-arrugas. Muy ligera. **COMPETITION RUBBER.** New material. Silk special anti-wrinkle. Very lightly.

330 200 Cinta competición 6 m., con varilla. - *Competition ribbons 6 m. With stick.*

330 500 Cinta competición 4 m., con varilla. - *Competition ribbons 4 m. With stick.*

CINTA ENTRENAMIENTO. Satén máxima calidad. **TRAINING RIBBON.** Satin high quality

330 300 Cinta entrenamiento 6 m., con varilla. - *Training ribbons 6 m. With stick.*

330 400 Cinta entrenamiento 4 m., con varilla. - *Training ribbons 4 m. With stick.*

330 415 Cinta especial colegios 5 m., con varilla. Colores: Blanco, rosa, celeste, rojo, verde, azulón, morado, verde fluor, amarillo fluor, fucsia fluor, naranja fluor. - *School special ribbons 5 m. With stick. Colours: pink, blue sky, red, green, deep blue, purple, fluor green, fluor yellow, fluor fuchsia, fluor, orange.*



CINTAS DE COMPETICIÓN Y ENTRENAMIENTO FLUORESCENTES COMPETITION AND TRAINING FLUORESCENT RIBBONS

330 210 Cinta fluorescente competición 6 m. Colores: naranja, pistacho, amarillo y fucsia. - *Competition fluorescent ribbon 6 m. Colors: orange, green, yellow and fuchsia.*

330 510 Cinta fluorescente competición 4 m. Colores: naranja, pistacho, amarillo y fucsia. - *Competition fluorescent ribbon 4 m. Colors: orange, green, yellow and fuchsia.*

330 310 Cinta fluorescente entrenamiento 6 m. Colores: naranja, pistacho, amarillo y fucsia - *Training fluorescent ribbon 6 m 4 colors.*

330 410 Cinta fluorescente entrenamiento 4 m. Colores: naranja, pistacho, amarillo y fucsia - *Training fluorescent ribbon 4 m. 4 colors.*



TABLA DE COLORES - COLOUR TABLE



1 blanco - 2 rosa - 3 amarillo - 5 celeste - 6 verde claro - 7 rojo - 9 verde rayo - 10 fucsia - 11 azulón - 12 morado - 13 negro - 14 gris plata - 15 lila
- 16 turquesa - 17 guinda - 20 oro.

1 white - 2 pink - 3 yellow - 5 sky blue - 6 soft green - 7 red - 9 ray green - 10 fuchsia - 11 deep blue - 12 purple - 13 black- 14 silver grey - 15 lilac
- 16 turquoise blue - 17 cherry red - 20 gold

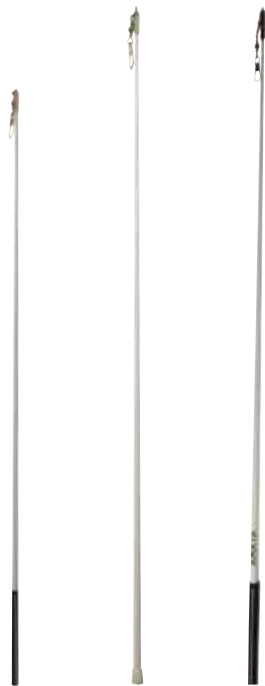

360 101 360 102 360 104

**360 101 VARILLA FIBRA CORTA. 54 CM.
SHORT FIBER STICK. 54 CM.**



**360 102 VARILLA GRAFITO 100%. 60 CM.
GRAPHITE STICK 100%. 60 CM.**



**360 104 VARILLA CON MANGO ANTIDESLIZANTE. 60 CM.
STICK WITH NONSLIP HANDLE. 60 CM.**



360 106 VARILLA GALAXY - GALAXY STICK



360 200 CAJA ENROLLACINTAS RIBBONS ROLLER



360 108 CORDONES UNIÓN CINTA CON VARILLA ROPE TO FIX STICK AND RIBBON

Cordones unión cinta con varilla. Cuerda de nylon y anillo de acero cromado. Longitud: 5cm
Grosor: 2 mm.



360 403 PUNTERA ENTRENAMIENTO TRAINING GYM SHOE

Puntera entrenamiento. Base cuero especial máxima durabilidad. Cosido exterior.
Training gym shoe. Special leather with maximum durability.

360 402 PUNTERA COMPETICIÓN COMPETITION GYM SHOE

Puntera competición. Fabricada en cuero cosido clásico.
Competition gym shoe. Classic leather.

360 404 PUNTERA ÉLITE COMPETICIÓN ELITE COMPETITION GYM SHOE

Puntera elite competición. Fabricada en cuero cosido especial para mejor ajuste al pie. Cosido exterior. *Elite competition gym shoe. Special sewn for improving the fit to the foot.*



Tallas: xxxxs(28-29), xxxs(30-31), xxs(32/33), xs(34/35), s(36/37), m(38/39), l(40/41), xl(42/43).
Sizes: xxxxs(28-29), xxxs(30-31), xxs(32/33), xs(34/35), s(36/37), m(38/39), l(40/41), xl(42/43).



340 300 CUERDAS COMPETICIÓN 3 M. COMPETITION ROPES 3M.

Cuerda competición de 3m. Nuevo material textil. Nuevo hilo. Brillante de alta tenacidad. Doble trenzado Tandem. Grosor: 9.50 mm. Peso: 172g. / String competition. New fabric. Brilliant high toughness. Tandem double stranded. Thickness: 9.50mm Weight: 172 g*.



TABLA DE COLORES CUERDAS COMPETICIÓN
COMPETITION'S ROPE COLOUR TABLE



TABLA DE COLORES FLUORESCENTES
FLOURESCENT COLOUR TABLE



340 400 CUERDA ENTRENAMIENTO 3 M. TRAINING ROPE 3M.



TABLA DE COLORES CUERDAS ENTRENAMIENTO
TRAINING'S ROPE COLOUR TABLE



340 100 CUERDAS COMPETICIÓN BICOLOR 3 M GROSOR 14 mm. COMPETITION BICOLOR ROPES 3M. THICKNESS 14 mm.

Cuerda competición bicolor ancho especial. Grosor: 14 mm. Peso: 223g. Color: rojo, verde, fucsia, morado y negro. - Special thickness bicolor competition rope 3 m. Thickness: 14 mm. Weight: 223 g. Colors: red, green, fuchsia, purple and black.



340 200 CUERDAS COMPETICIÓN 3 M GROSOR 14 mm. COMPETITION ROPES 3M. THICKNESS 14 mm.

Cuerda competición lisa ancho especial. Grosor: 14mm Peso: 223g. Special thickness competition rope 3 m. Thickness: 14 mm. Weight: 223 g.



PELOTAS - BALLS



Pelota rítmica **TECNOCAUCHO®** - Rhythmic gymnastics ball **TECNOCAUCHO®**

Nueva pelota fabricada artesanalmente en material caucho tecnológico. Capa más externa: barniz antideslizante.

Mejora de prestaciones en cuanto a:

Mejor toque - Más blanda y fácil de manejar - Agarre antideslizante - Bote sin vibraciones - Mayor resiliencia y facilidad de recuperación tras la deformación - Peso: 400-410 g. - Diámetro: 180-200 mm. - Válvula hinchable.

Innovative material created in our AMAYA Sport factory in Spain. It is much more flexible and abrasion-resistant than ordinary rubber providing a high quality end-product. Hand-crafted new Ball Tecnocaucho®. With non-slip coated outer layer.

Improved performance:

Better Touch - Much softer and easier to handle - Non-slip grip - Bounce without vibrations - Improved flexibility to recover quickly its shape - Weight: 400-410 g. - Diameter: 180-200 mm. - Inflatable valve.

TECNOCAUCHO®

PELOTA RÍTMICA LISA- RHYTHMIC GYMNASTICBALL SMOOTH

350 500 Pelota rítmica Tecnocaucho® Ø 190 mm. - Rhythmic gymnasticball Tecnocaucho® Ø 190 mm.

350 550 Pelota rítmica Tecnocaucho® infantil Ø 150 mm. - Children's rhythmic gymnasticball Tecnocaucho® Ø 150 mm.



TECNOCAUCHO®

PELOTA RÍTMICA FLUOR- RHYTHMIC GYMNASTICBALL FLUOR

350 510 Pelota rítmica Tecnocaucho® FLUOR. Ø 190mm - *Rhythmic gymnasticball Tecnocaucho® FLUOR. Ø 190 mm.*

350 555 Pelota rítmica Tecnocaucho® infantil FLUOR Ø 150 mm. - *Children's rhythmic gymnasticball Tecnocaucho® FLUOR.*



TECNOCAUCHO®

**PELOTA RÍTMICA NACAR
RHYTHMIC GYMNASTICBALL NACRE**

350 505 Pelota rítmica Tecnocaucho® NACAR. Ø 190mm. - *Rhythmic gymnasticball Tecnocaucho® naced. Ø 190 mm.*

350 506 Pelota rítmica Tecnocaucho® NACAR infantil Ø 150 mm. - *Children's rhythmic gymnasticball Tecnocaucho® naced Ø 150 mm.*



**TABLA DE COLORES
COLOUR TABLE**

blanco white	rosa claro light pink	amarillo yellow	celeste sky blue	verde claro light green	rojo red	dorado golden	morado purple	negro black

TECNOCAUCHO®

PELOTA RÍTMICA GALAXY- RHYTHMIC GYMNASTICBALL GALAXY

350 530 Pelota rítmica Tecnocaucho® GALAXY. - *Rhythmic gymnastics ball Tecnocaucho® GALAXY.*

350 560 Pelota rítmica Tecnocaucho® infantil GALAXY Ø 150 mm. - *Children's rhythmic gymnasticball Tecnocaucho® GALAXY.*



TECNOGAUCHO®

**350 520 PELOTA RÍTMICA IRISADA
RHYTHMIC GYMNASTICBALL IRIDESCENT**

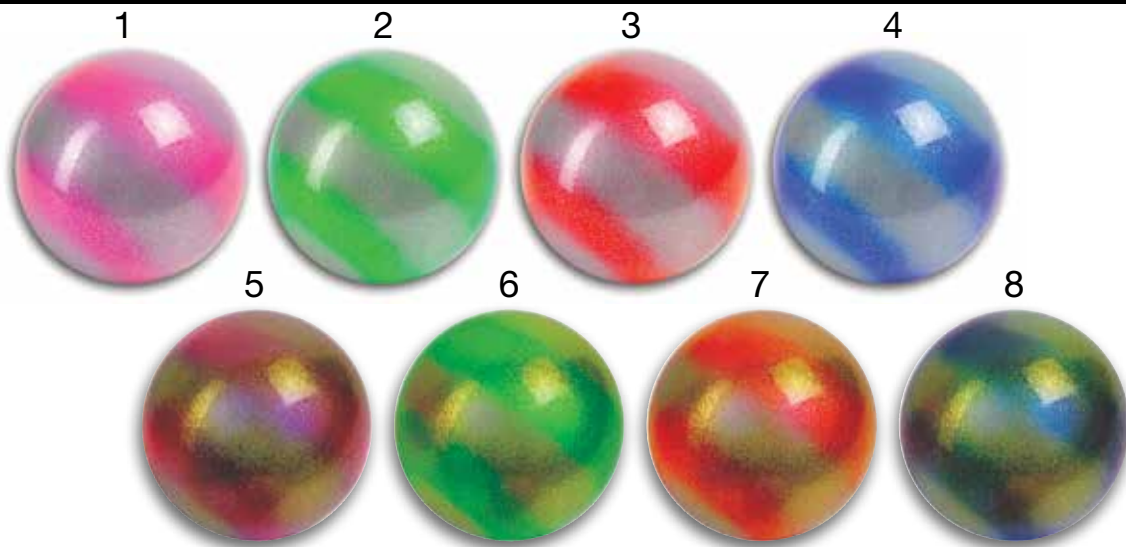

TECNOGAUCHO®

**350 536 PELOTA RÍTMICA EFECTO HOLESCENTE
RHYTHMIC GYMNASTICBALL HOLOSCENT EFFECT**



Detalle textura holescente.
Holescent texture detail.

TECNOGAUCHO®

**350 537 PELOTA RÍTMICA DIAMANTE
RHYTHMIC GYMNASTICBALL DIAMOND**

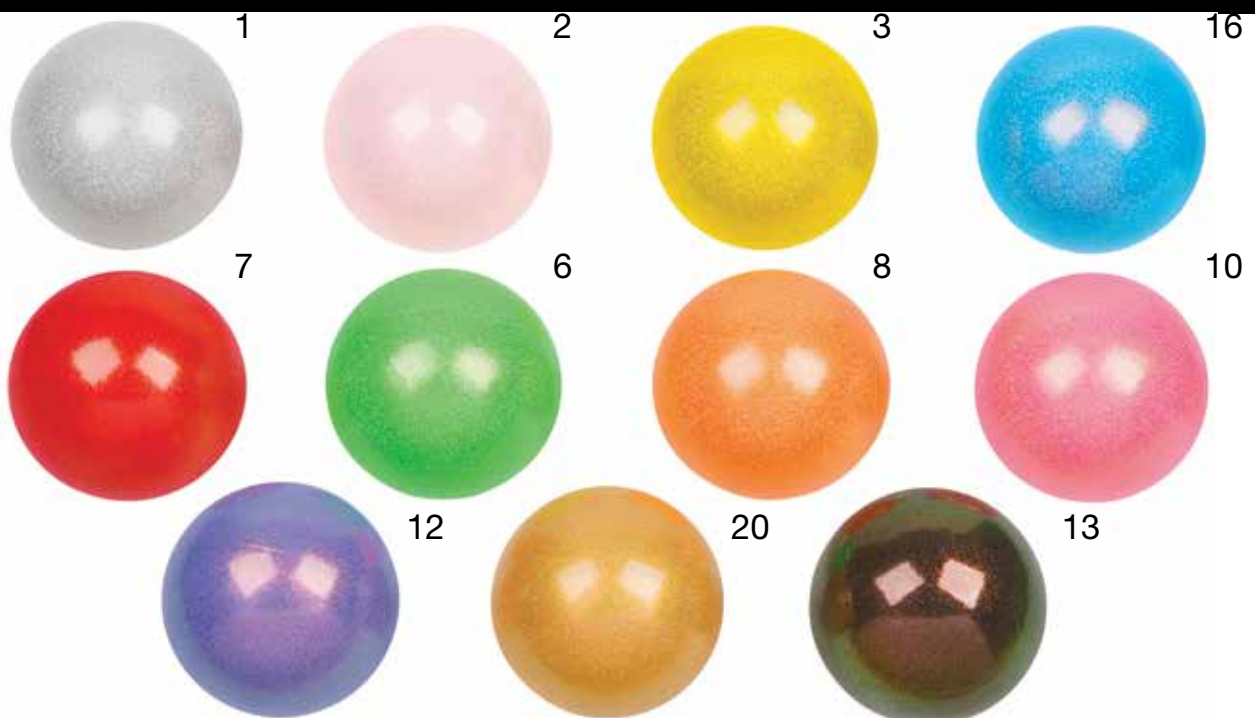

TEGNOCAUCHO®

**350 535 PELOTA RÍTMICA GLITTER
RHYTHMIC GYMNASTICBALL GLITTER**



**PELOTAS COMPETICIÓN Y ENTRENAMIENTO NACAR
COMPETITION AND TRAINNING LAQUERED NACRED GYMNASTICBALLS**

- 350 700 Pelota competición lisa lacada, Ø 180 - 200 mm. Peso: 400 gr. - *Laquered elite balls, Ø 180-200 mm., 400 gr.*
- 350 800 Pelota nácar competición lacada, Ø 180 - 200 mm. Peso: 400 gr. - *Laquered nacred elite balls, Ø 180-200 mm., 400 gr.*
- 350 900 Pelota entrenamiento, Ø 180 - 200 mm. Peso: 400 gr. - *Lacquered training balls, Ø 180-200 mm.*
- 351 000 Pelota infantil entrenamiento lisa, Ø 160 - 170 mm. Peso: 310 gr. - *Children training balls, not lacquered, Ø 160-170 mm, 310 gr.*
- 351 100 Pelota entrenamiento nácar, Ø 180 - 200 mm. Peso: 400 gr. - *Laquered training nacred balls, Ø 180-200 mm.*
- 351 200 Pelota con nácar entrenamiento infantil, Ø 160 - 170 mm. Peso: 310 gr. - *Children nacred training balls. Non lacquered Ø 160-170 mm., 310 gr.*



GIMNASIA RÍTMICA - RHYTHMIC GYMNASTIC

350 620 PELOTA COMPETICIÓN TRANSPARENTE COMPETITION TRANSPARENT GYMNASTICBALL



350 630 PELOTA COMPETICIÓN GALAXY COMPETITION GYMNASTICBALL GALAXY

Pelota competición Galaxy, Ø 180 - 200 mm. Peso: 400 gr. - Competition Galaxy ball, Ø 180-200 mm., 400 gr.

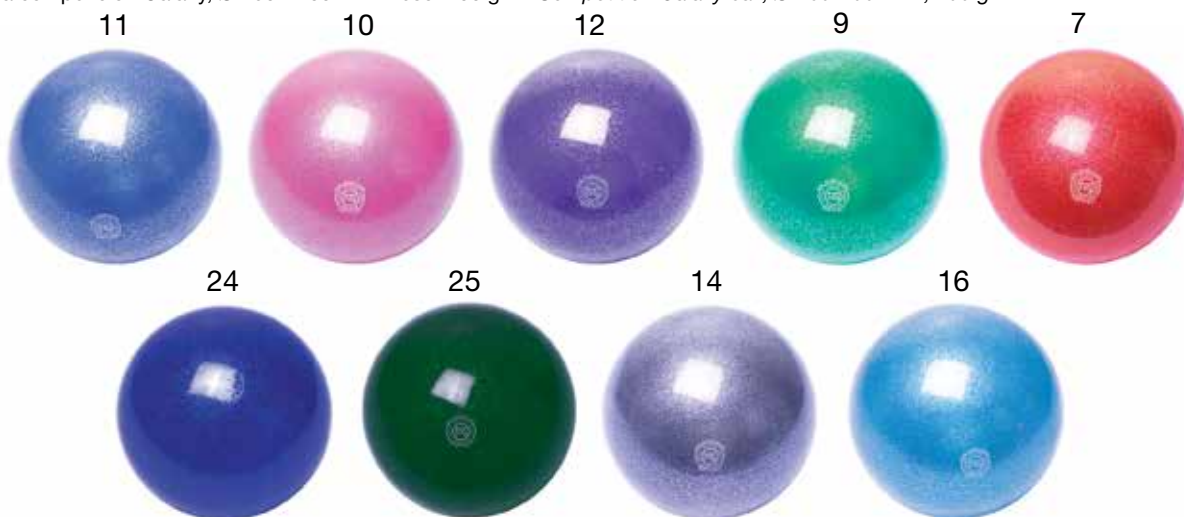

350 200 PELOTA COMPETICIÓN MARMOL COMPETITION GYMNASTICBALL MARBLE

Pelota competición marmol, Ø 180 - 200 mm. Peso: 400 gr. - Elite marble balls, Ø 180-200 mm, 400 gr.



350 300 PELOTA COMPETICIÓN IRISADA COMPETITION GYMNASTICBALL IRISED

Pelota competición irisada, Ø 180 - 200 mm. Peso: 400 gr. - *Elite irised balls, Ø 180-200 mm., 400 gr.*



350 400 PELOTA COMPETICIÓN DECORADA FUEGO COMPETITION GYMNASTICBALL FIRE

Pelota competición decorada fuego, Ø 180 - 200 mm. Peso: 400 gr. - *Elite fire balls, Ø 180-200 mm., 400 gr. Peso: 400 gr.*



350 600 PELOTA COMPETICIÓN LUNARES COMPETITION GYMNASTICBALL SPOTS

Pelota competición lunares, Ø 180-200 mm. Peso 400 gr. - *Elite spots balls, Ø 180-200 mm., 400 gr.*



350 610 PELOTA COMPETICIÓN LÍNEA ABSTRACTA COMPETITION GYMNASTICBALL ABSTRACT STYLE

Pelota competición línea abstracta, Ø 180-200 mm. Peso 400 gr. - Competition ball "Abstract style", Ø 180-200 mm., 400 gr.



900 905 HINCHADOR MANUAL HAND PUMP

Hinchador manual. Fabricado en plástico blando. Fácil manejo. Tiene válvula interior para direccionar el aire. Girando el tornillo se selecciona bien que el aire entre y no salga para hinchar o bien que el aire salga y no entre para deshinchar.

Hand pump. Made of soft plastic. Easy operation. It has indoor valve to direct the air. Turn the screw for selecting if air enter for inflating or air leaves for deflating.





300 250 Trampolín de gimnasia. Medidas: 120 x 60 x 17 cm.
Gymnastic trampoline. Measure: 120 x 60 x 17 cm.



300 120 Plinto fijo 7 segmentos.
Durante muchos años los plintos han sido usados para ejercicios generales. Los segmentos están fabricados en madera suave. Las esquinas y tendones están fabricados en madera resistente. Las conexiones aseguran una alta rigidez de cada segmento y aseguran estabilidad a todos los plintos. El segmento superior está recubierto con cuero sintético. Los plintos cumplen la normativa EN 916 requerida por los certificados de seguridad.
Medidas: 135 x 75 x 127 cm.

Vaulting box 7 segments.

For many years vaulting boxes are used for general exercises. Box segments are made of softwood, corners and tenons made of hardwood. Gluing connections assure high rigidity of each segment and tenons assure stability of the whole boxes. Upper segment is covered with natural or synthetic leather. Roller system allows for easy transportation. 1-, 5-, 6-, 7- part available (various shapes i.e. trapezoid, rectangular prism.)

Vaulting boxes meet EN 916 standard requirements and possess a safety certificate. Measure: 135 x 75 x 127 cm.



300 110 Plinto fijo 5 segmentos.
Durante muchos años los plintos han sido usados para ejercicios generales. Los segmentos están fabricados en madera suave. Las esquinas y tendones están fabricados en madera resistente. Las conexiones aseguran una alta rigidez de cada segmento y aseguran estabilidad a todos los plintos. El segmento superior está recubierto con cuero sintético. Los plintos cumplen la normativa EN 916 requerida por los certificados de seguridad.
Medidas: 105 x 90 x 120 cm.

Vaulting box 5 segments.

For many years vaulting boxes are used for general exercises. Box segments are made of softwood, corners and tenons made of hardwood. Gluing connections assure high rigidity of each segment and tenons assure stability of the whole boxes. Upper segment is covered with natural or synthetic leather. Roller system allows for easy transportation. 1-, 5-, 6-, 7- part available (various shapes i.e. trapezoid, rectangular prism.)

Vaulting boxes meet EN 916 standard requirements and possess a safety certificate.



300 050 Espaldera simple.

Espaldera fabricada en madera de haya de gran calidad. Largueros de 13 cm. de fondo x 33 mm. de grosor, con cantos redondeados. Barras ovaladas según normativa. Toda la madera tratada con barniz no tóxico de color natural. Medidas de 2,6 m x 1 m. 16 peldaños. Anclajes incluidos. Acorde a la normativa EN12346.

Simple Wall bar.

Made in high quality Bot ash tree wood.

Crossbeams 13 cm. depth x 33 mm. thickness, with rounded edges. Oval bars as the normative required. The wood is threated with a non toxic varnish in natural colour. Meassure: 2,6 m x 1 m. 16 bars. Acording with the form EN12346.



300 055 Espaldera doble.

Espaldera fabricada en madera de haya de gran calidad. Largueros de 13 cm. de fondo x 33 mm. de grosor, con cantos redondeados. Barras ovaladas según normativa. Toda la madera tratada con barniz no tóxico de color natural. Medidas de 2,6 m x 2 m. 16 peldaños. Anclajes incluidos. Acorde a la normativa EN12346.

Double Wall bar.

Made in high quality Bot ash tree wood.. Crossbeams 13 cm. depth

x 33 mm. thickness, with rounded edges. Oval bars as the normative required. The wood is threated with a non toxic varnish in natural colour. Meassure: 2,6 m x 2 m. 16 bars. Acording with the form EN12346.



300 060 Espaldera funcional metálica simple. Barras recubiertas de caucho acolchado para mejorar el agarre. Medidas 2.6 x 1 m. 18 barras. Anclajes incluidos. Acorde a la normativa EN12346.

Metallic wallbar. Bars coated with rubber for improving the grip. Measures 2.6 x 1 m. 18 bars. Anchors included. According to Norm EN12346.



- 550 104 Medicinal caucho high grip 1 Kg. - High grip medicine ball rubber coloured 1 K.
- 550 204 Medicinal caucho high grip 2 Kg. - High grip medicine ball rubber coloured 2 K.
- 550 304 Medicinal caucho high grip 3 Kg. - High grip medicine ball rubber coloured 3 K.
- 550 404 Medicinal caucho high grip 4 Kg. - High grip medicine ball rubber coloured 4 K.
- 550 504 Medicinal caucho high grip 5 Kg. - High grip medicine ball rubber coloured 5 K.
- 550 505 Medicinal caucho high grip 6 Kg. - High grip medicine ball rubber coloured 6 K.
- 550 506 Medicinal caucho high grip 7 Kg. - High grip medicine ball rubber coloured 7 K.
- 550 507 Medicinal caucho high grip 8 Kg. - High grip medicine ball rubber coloured 8 K.
- 550 508 Medicinal caucho high grip 9 Kg. - High grip medicine ball rubber coloured 9 K.
- 550 509 Medicinal caucho high grip 10 Kg. - High grip medicine ball rubber coloured 10 K.



- 550 101 Medicinal con bote 1 kg. (rojo). Ø 185 mm. - Medicine ball with rebound 1 kg., red.
- 550 201 Medicinal con bote 2 kg. (rojo). Ø 205 mm.- Medicine ball with rebound 2 kg., red.
- 550 301 Medicinal con bote 3 kg. (rojo). Ø 235 mm.- Medicine ball with rebound 3 kg., red.
- 550 401 Medicinal con bote 4 kg. (rojo). Ø 241 mm.- Medicine ball with rebound 4 kg., red.
- 550 501 Medicinal con bote 5 kg. (rojo). Ø 277 mm.- Medicine ball with rebound 5 kg., red.



- 550 100 Medicinal sin bote 1 kg. (verde). Ø 185 mm. - Medicine ball without rebound 1 kg., green.
- 550 200 Medicinal sin bote 2 kg. (verde). Ø 205 mm.- Medicine ball without rebound 2 kg., green.
- 550 300 Medicinal sin bote 3 kg. (verde). Ø 235 mm.- Medicine ball without rebound 3 kg., green.
- 550 400 Medicinal sin bote 4 kg. (verde). Ø 241 mm.- Medicine ball without rebound 4 kg., green.
- 550 500 Medicinal sin bote 5 kg. (verde). Ø 277 mm.- Medicine ball without rebound 5 kg., green.



530 510 Disco masaje relax- Massage relax seat 34cm

Tiene válvula hinchable. Se puede controlar la dificultad del ejercicio hinchándolo con más aire para crear mayor inestabilidad.

Massage relax seat 34cm. With inflatable valve. The most you inflate the article the harder is working as the balance is more difficult.



610 070 Pica madera encera-
da de 120 cm. Ø 30 mm.

*Waxing wood stick. Length:
120cm. Ø 30mm.*



530 511 Discos de equilibrio. Ø 26 cm. - Balance disk Ø 26 cm.



609 945 Jump fitness tramp. Ø exterior: 95 cm. Ø interior: 70 cm. Altura: 33 cm. Fácil de apilar. - Jump fitness tramp. Diameter: 95cm. Interior Diameter: 70cm. Height: 33cm, Easy to stack,



610 017 Balance board 40 cm.



300 200 Trampolín elástico 110 x 110 cm.
Elastic trampoline 110 x 110 cm.

PELOTAS PINCHOS DE TERMOPLÁSTICO - THERMOPLASTIC SENSO BALLS

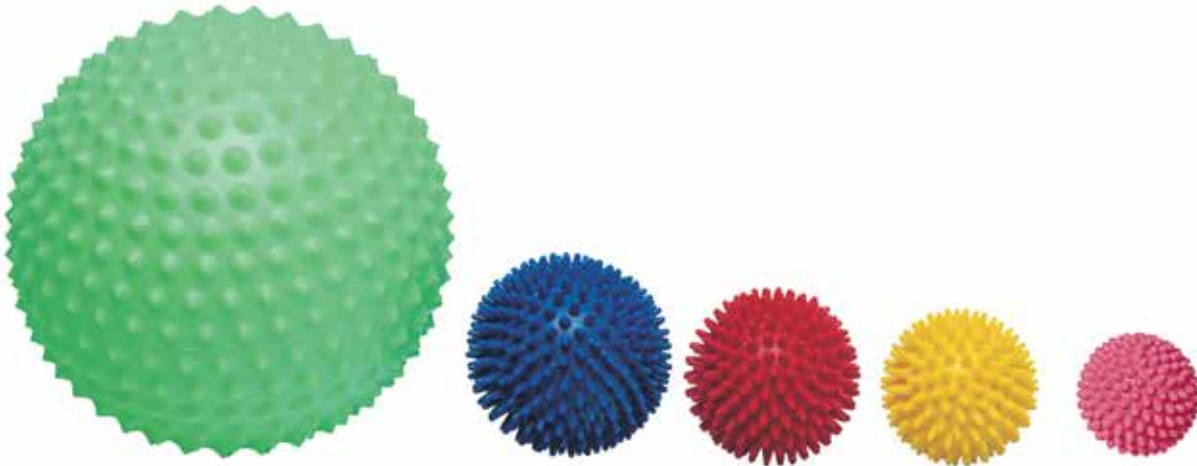

- 530 100** Pelota de pinchos, Ø 75 mm. - *Senso ball Ø 75 mm.*
- 530 200** Pelota de pinchos, Ø 85 mm. - *Senso ball Ø 85 mm.*
- 530 300** Pelota de pinchos, Ø 100 mm. - *Senso ball Ø 100 mm.*
- 530 400** Pelota de pinchos, Ø 220 mm. - *Senso ball Ø 220 mm.*
- 530 000** Pelota sensorial Ø 65 mm. erizo pico corto. - *Hedgehog ball Ø 65 mm., short point.*

ANTI-ESTRÉS DE P.U. - P.U. ANTI-STRESS

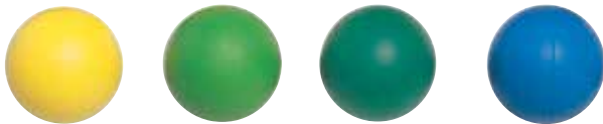

Anti-Stress.

- 800 435** Pelota Ø 60 mm. - *Ball Ø 60 mm.*
- 800 436** Pelota Ø 70 mm. - *Ball Ø 70 mm.*



- 530 805** Pelotas anti-estres gell ball.
Anti-stress ball "Gell ball"

CACAHUETE REHABILITACIÓN DE PU - P.U. REHABILITATION PEANUT



- 530 600** Cacahuete rehabilitación manos azul blando. - *Rehabilitation peanut. Blue "Soft".*
- 530 700** Cacahuete rehabilitación manos rojo medio. - *Rehabilitation peanut. Red "Regular".*
- 530 800** Cacahuete rehabilitación manos verde fuerte. - *Rehabilitation peanut. Green "Strong".*

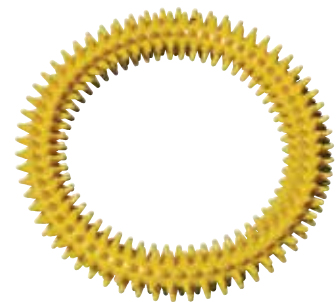

- 530 500** Aro de pinchos, Ø 160 mm.
Sensorial hoop hedgehog Ø 160 mm.



- 340 300** Cuerda de 3 m. Especial para estiramientos. - *Competition rope 3 m. Special for stretching.*



- 530 520** Almohadilla cervical y lumbar de termoplástico - *Thermoplastic neck and lumbar pillow.*

610 084

Colchoneta Tecnocaucho® 185 x 60 x 1 cm. Ofrece unas características muy superiores al caucho normal, proporcionando al producto final una mayor elasticidad y resistencia a la abrasión.

Tecnocaucho® rubber mat 180 x 58 x 1 cm. *Tecnocaucho®*. It is much more flexible and abrasion-resistant than ordinary rubber providing a high quality end-product.

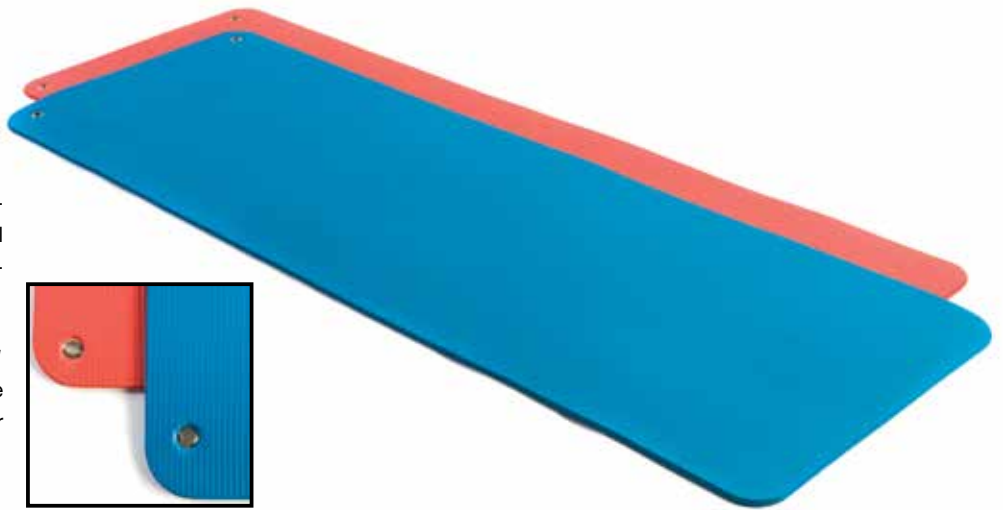

610 085

Colchoneta caucho. 180 x 58 x 1 cm. Colchoneta de célula cerrada. Ecológica. No absorbe líquidos. Protección antibacterias, antideslizante. Excelente para hidroterapia. Cálido y confortable al tacto.

Rubber mat 180 x 58 x 1 cm. *Closed cell mat. Ecologic. Non liquid absorption, antibacterial activity. Non slip surface. Excellent for hydrotherapy. Warm and comfortable.*



610 086 Colchoneta caucho. 140 x 58 x 1 cm.

Colores: fuxia, verde, azul y gris.

Rubber mat 140 x 58 x 1 cm.

Colors: fuchsia, green, blue and grey.



610 087

Colchoneta T.P.E. 180 x 58 x 1,8 cm.

Colchoneta de célula cerrada. Ecológica. No absorbe líquidos.

Protección antibacterias, antideslizante. Fabricada en un nuevo material muy agradable al tacto y suave. Máxima amortiguación.

T.P.E. Mat 180 x 58 x 1,8 cm. Closed cell mat. Ecologic. Non liquid absorption, antibacterial activity. Non slip surface. Excellent for hydrotherapy. Warm and comfortable. The softest touch.





610 083 Colchoneta yoga eco-friendly. 180 x 60 x 0,6 cm.
Yoga mat eco-friendly, 180 x 60 x 0,6 cm.

COLCHONETAS - MATS



610 014 Estantería para colchonetas doble. Alto: 198 cm. Ancho: 56 cm.
Fondo: 60 cm.
Double mat rack. 198 cm high, 56 cm. width, 60 cm depth.

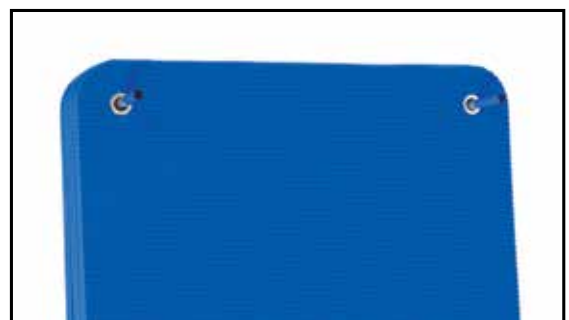

610 015 Barras de pared para colchonetas.
Medidas: soporte 10 x 5 cm. Barra 25 cm. x Ø 12 mm.
Wall hook for mat.
Measures: support 10 x 5 cm. Bar 25 cm. x Ø 12 mm.

COLCHONETA - MAT

Cubierta fabricada en PVC de gran resistencia ignífuga B1/M2. Colchoneta con doble cosido interior, cantoneras de refuerzo y asas para el transporte. Material extra resistente.

Cremallera para su fácil apertura e intercambio del foam. Rejillas para descompresión.

Cover made of high resistant PVC. Fire proof B1/M2

Double sewed gymnastic mat with reinforcements in corners. Handles for transporting. Very resistant material. Contains zip for changing inside foam. Contains grilles for descompresion.



REF.	PRODUCTO -	DENSIDAD -
609 001	Colchoneta 200 x 100 x 5 cm.	25 Kg / m3
609 002	Colchoneta 200 x 100 x 5 cm.	30 Kg / m3
609 003	Colchoneta 200 x 100 x 5 cm.	80 Kg / m3
609 009	Colchoneta 200 x 100 x 10 cm.	20 Kg / m3
609 010	Colchoneta 200 x 100 x 10 cm.	25 Kg / m3
609 011	Colchoneta 200 x 100 x 10 cm.	30 Kg / m3
609 017	Colchoneta 200 x 100 x 20 cm.	20 Kg / m3
609 018	Colchoneta 200 x 100 x 20 cm.	25 Kg / m3
609 025	Colchoneta 200 x 150 x 5 cm.	25 Kg / m3
609 026	Colchoneta 200 x 150 x 5 cm.	30 Kg / m3
609 027	Colchoneta 200 x 150 x 5 cm.	80 Kg / m3
609 033	Colchoneta 200 x 150 x 10 cm.	20 Kg / m3
609 034	Colchoneta 200 x 150 x 10 cm.	25 Kg / m3
609 035	Colchoneta 200 x 150 x 10 cm.	30 Kg / m3
609 041	Colchoneta 200 x 150 x 20 cm.	20 Kg / m3
609 042	Colchoneta 200 x 150 x 20 cm.	25 Kg / m3
609 043	Colchoneta 200 x 150 x 20 cm.	30 Kg / m3

REF.	PRODUCTO -
609 000	Funda para colchoneta 200 x 100 x 5 cm.
609 008	Funda para colchoneta 200 x 100 x 10 cm.
609 016	Funda para colchoneta 200 x 100 x 20 cm.
609 024	Funda para colchoneta 200 x 150 x 5 cm.
609 032	Funda para colchoneta 200 x 150 x 10 cm.
609 040	Funda para colchoneta 200 x 150 x 20 cm.

QUITAMIEDOS

Quitamiedos con doble cosido, cantoneras de refuerzo y asas para el transporte.
Material extra resistente. Cremallera para su fácil apertura e intercambio.
Rejillas para descompresión. También plegables en dos piezas.

*Double sewed gymnastic mats with reinforcements in corners and handles for the transport. Very resistant material.
Contains grilles for descompresion and zip for changing inside. Possible folded in two pieces.*



REF.	PRODUCTO - PRODUCT	DENSIDAD - DENSITY
609 101	Quitamiedos / Gimnastic mat 300 x 200 x 20 cm.	20 Kg / m3
609 103	Quitamiedos / Gimnastic mat 300 x 200 x 20 cm.	25 Kg / m3
609 109	Quitamiedos / Gimnastic mat 300 x 200 x 30 cm.	20 Kg / m3
609 111	Quitamiedos / Gimnastic mat 300 x 200 x 30 cm.	25 Kg / m3
609 117	Quitamiedos / Gimnastic mat 300 x 200 x 40 cm.	20 Kg / m3
609 119	Quitamiedos / Gimnastic mat 300 x 200 x 40 cm.	25 Kg / m3
609 125	Quitamiedos / Gimnastic mat 300 x 200 x 50 cm.	20 Kg / m3

REF.	PRODUCTO -
609 100	Funda para quitamiedos / Cover for gymnastic mat 300 x 200 x 20 cm.
609 108	Funda para quitamiedos / Cover for gymnastic mat 300 x 200 x 30 cm.
609 116	Funda para quitamiedos / Cover for gymnastic mat 300 x 200 x 40 cm.
609 124	Funda para quitamiedos / Cover for gymnastic mat 300 x 200 x 50 cm.

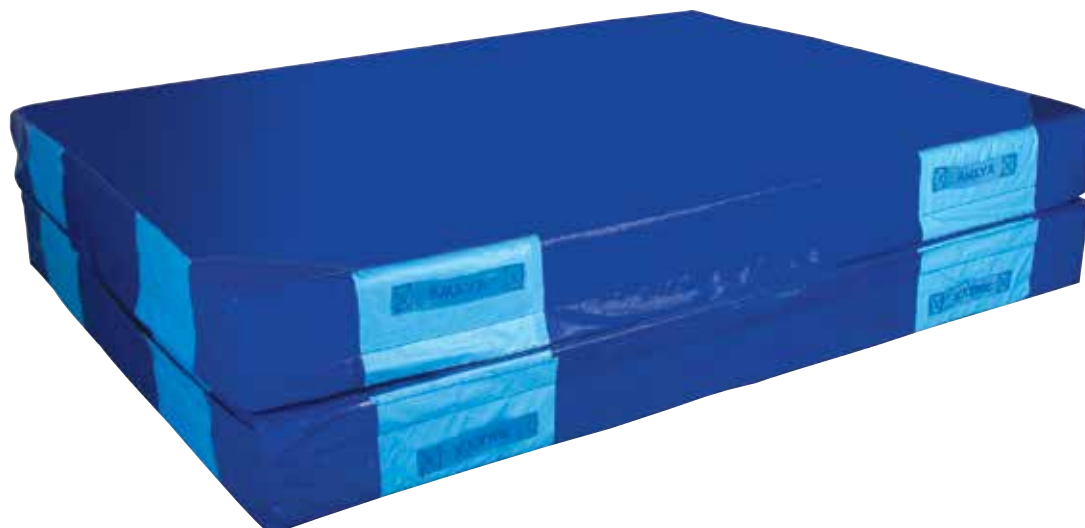

REF.	PRODUCTO -	DENSIDAD -
609 133	Quitamiedos plegable en 2 piezas / Foldable gymnastic mat in 2 pieces 300 x 200 x 20 cm.	20 Kg / m3
609 135	Quitamiedos plegable en 2 piezas / Foldable gymnastic mat in 2 pieces 300 x 200 x 20 cm.	25 Kg / m3
609 141	Quitamiedos plegable en 2 piezas / Foldable gymnastic mat in 2 pieces 300 x 200 x 40 cm.	20 Kg / m3
609 143	Quitamiedos plegable en 2 piezas / Foldable gymnastic mat in 2 pieces 300 x 200 x 40 cm.	25 Kg / m3



REF.	PRODUCTO -	DENSIDAD -
609 081	Colchoneta infantil 160 x 60 x 5 cm. - <i>Children mat 160x60x5cm.</i>	20 Kg / m3
609 082	Colchoneta infantil 160 x 60 x 5 cm. - <i>Children mat 160x60x5cm.</i>	25 Kg / m3

REF.	PRODUCTO - PRODUCT
609 080	Funda para colchoneta infantil de 160 x 60 x 5 cm. - <i>Cover for children mat.</i>

COLCHONETAS - MATS

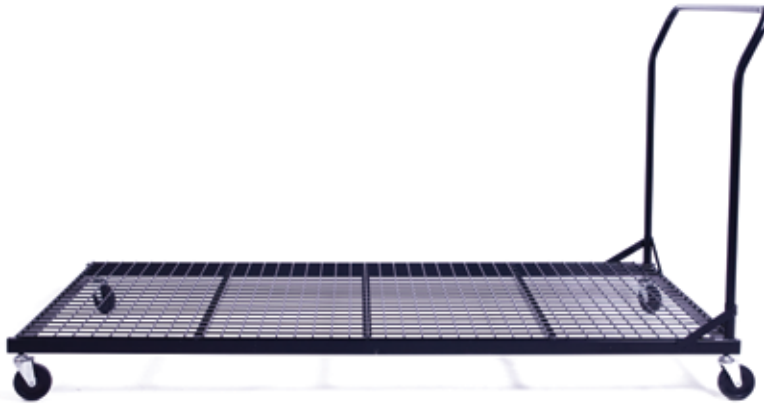

900895 Carro Porta-Colchonetas 2000 x 1000 mm.

Fabricado con acero tratado para la corrosión. 4 ruedas de PU, 2 fijas y 2 giratorias. Medidas de 2000 mm x 1000 mm. Plegable. Peso máximo recomendado 250 Kg.

Trolley for Mats 2000 x 1000 mm. Made of steel treated for corrosion. 4 PU wheels (2 fixed and 2 gyrotory). Measures 2000 mm x 1000 mm. Foldable. Maximum weight recommended 250 kg.

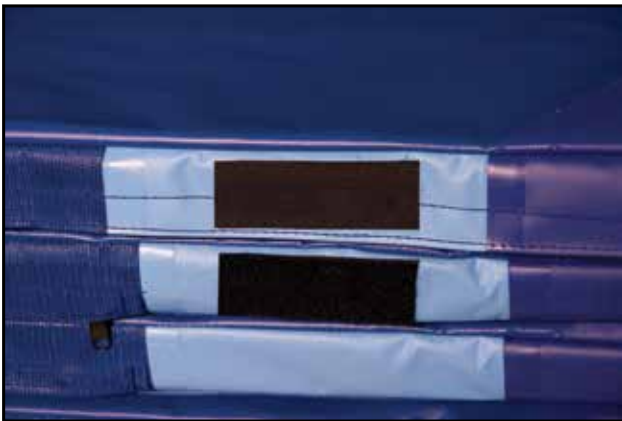

609152 SET VELCRO

Conjunto de 10 velcros autoadhesivos de 10 cm x 4 cm. Ideales para la unión de nuestras piezas de foam o colchonetas, para la realización de circuitos o áreas de gimnasia.

Set of 10 self-adhesive velcro 10 cm x 4 cm. Ideal for joining our pieces of foam or mats, for making circuits.



609 150 Set de 6 pegatinas antideslizantes para colchonetas y figuras de foam. Medidas: 180 x 130 mm.

Set of 6 nonslip stickers for mats and foam figures.



900 860 Cinta métrica 15 m.
Metric tape 15 m.



900 861 Cinta métrica 30 m.
Metric tape 30 m.



900 862 Cinta métrica 50 m.
Metric tape 50 m.



900 870 Megáfono. Potencia 25 W. No incluye baterías.
Megaphone. Power 25 W. No batteries included.



900 863 Cinta métrica 30 m.
Metric tape 30 m.



900 891 Carro almacenamiento 118 x 65 x 62 cm.
Storage cart 118 x 65 x 62 cm.



900 894 Carro estantería 16 balones.
Medidas: 100 x 160 cm.
Cart 16 balls. Measure: 100 x 160 cm.



900 890 Carro almacenamiento de lona.
Medidas: 75 x 75 x 60 cm.
Storage canvas cart. Measure: 75 x 75 x 60 cm.

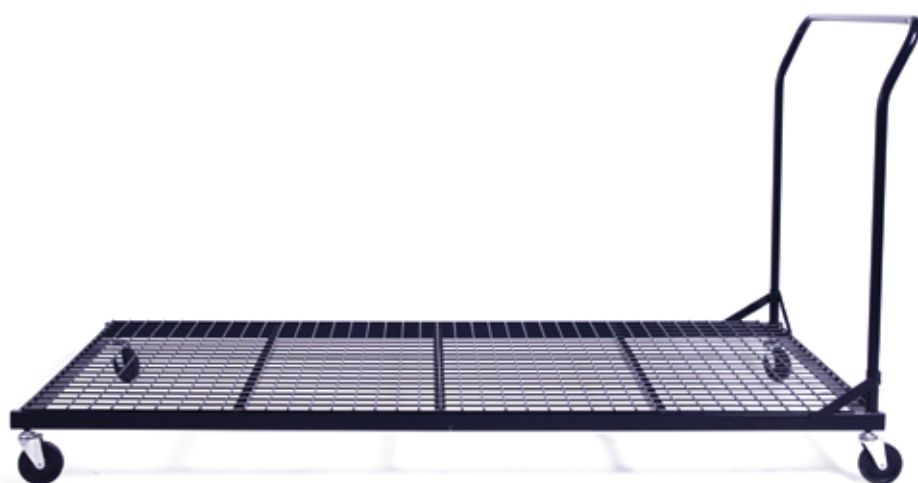

900895 Carro Porta-Colchonetas 2000 x 1000 mm. **NUEVO MODELO**
Fabricado con acero tratado para la corrosión. 4 ruedas de PU, 2 fijas y 2 giratorias. Medidas de 2000 mm x 1000 mm. Plegable. Peso máximo recomendado 250 Kg.
Trolley for Mats 2000 x 1000 mm. NEW MODEL. Made of steel treated for corrosion. 4 PU wheels (2 fixed and 2 swivel). Measures 2000 mm x 1000 mm. Foldable. Maximum weight: 250kg



900897 Estantería metálica 2000 x 2000 x 600 mm.

Fabricado con armazón de acero estirado en frío de dimensiones 20 x 20 x 1,5mm. Malla soldada de 50 x 50 con un espesor de 5mm. Todo el armario tratado contra la corrosión. Medidas de 2000 x 2000 x 600 mm. Dispone de 4 estantes metálicos regulables en altura. Sostenido por 6 patas cubiertas de goma de 10 cm, que evitan el deterioro del pavimento. Sistema de apertura de doble puerta con bisagras soldadas al armazón, para facilitar la entrada y recogida de material. Sistema de cierre por candado.

Metal shelving 2000x2000x600 mm. Made of steel frame cold drawn size 20 x 20 x 1.5 mm. Welded Mesh 50 x 50; thickness 5mm. All the closet is treated for corrosion. Measures 2000 x 2000 x 600 mm. It has 4 height adjustable shelves. Supported by 6 10 cm. rubber-coated legs which prevent the deterioration of the pavement. Opening system with double door hinges welded to frame, to facilitate entry and retrieval of materials. Lock closure system.

900896 Carro Porta Balones 1230 x 680 x 780 mm.

Fabricado con armazón de acero estirado en frío de dimensiones 20 x 20 x 1,5mm. Malla soldada de 50 x 50 con un espesor de 5mm. Todo el armario tratado contra la corrosión. Las dimensiones son de 1200 x 680 x 780 mm. Con 4 ruedas giratorias forradas de goma y con freno. Diámetro de 6 cm. Capacidad para 40 balones. Sistema superior de apertura con bisagra soldada a la estructura, para facilitar la entrada y recogida de balones. Sistema de cierre por candado.

Balls Trolley 1230 x 680 x 780 mm.

Made of steel frame cold drawn size 20 x 20 x 1.5 mm. Welded Mesh 50 x 50 ; thickness 5mm. All the body treated for corrosion .Dimensions 1200 x 680 x 780 mm. With 4 rubber-coated wheels and brake. Diameter 6 cm. Capacity for 40 balls. System hinged opening top welded to the structure, to facilitate entry and collection of footballs. Lock closure system.

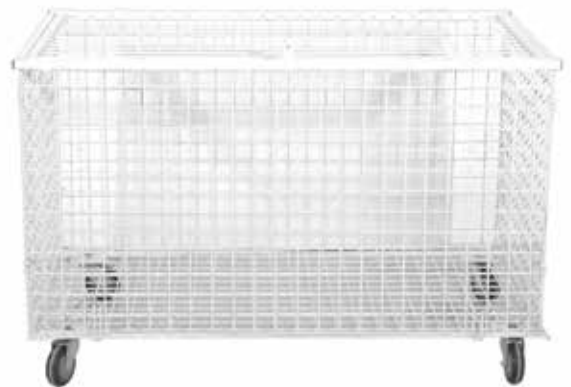



900 900 Compresor pequeño. Tensión: 230V. Frecuencia: 50HZ. Máx. presión 80psi. Potencia: 85w. No tiene termostato. Trabajar durante 10 minutos y descansar durante 10 minutos.
Voltage: 230V. Frequency: 50HZ. Max pressure 80psi. Rated power input: 85watt. Allow pump to cool for 10 minutes after each 10 minutes of continuous use.



900 903 Compresor mediano. Tensión: 220-240V.Frecuencia: 60HZ. Caudal: 2 bar . Máx presión: 80psi. Potencia: 95 w. Trabaja durante 2 horas seguidas. Tiene termostato.
Voltage: 220-240V. Frequency: 60HZ. Flow rate: 2bar o 15.5LPM. Max pressure 80psi Rated power input: 95 watt .Non-Stop performance: 2 hours. Automatic reset thermal overload protector.



900 906

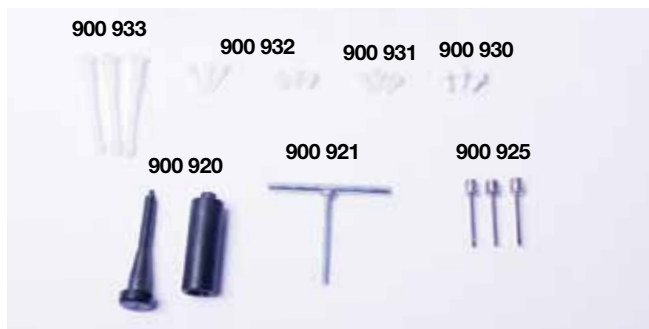

900 906 Bomba hinchado grande de 25 cm. - *Air pump 25 cm.*
900 920 Inyector válvula. - *Valves injector.*
900 921 Extractor válvula. - *Valves extractor.*
900 925 Agujas finas. Bolsa de 6 unidades. - *Needles (6 pcs bag)*
900 930 Válvulas de caucho. - *Rubber valves.*
900 931 Válvulas PU. - *PU valves.*
900 932 Tapones para balones. - *Plastic balls stopper.*
900 933 Tapones para pelotones. - *Amaya Flexi and kangaroo stopper.*



900 909 Bomba hinchado vertical de 60 cm.
Vertical air pump 60 cm.



900 907 Bomba hinchado pie. - *Air pump for feet.*

Ref.	A	Pagina
900925	AGUJAS FINAS (bolsa 6/u)	241
444020	AJEDREZ GIGANTE	123
660996	ALETAS NATACIÓN SILICONA L (T.41-43) -Set de 2u.	156
660995	ALETAS NATACIÓN SILICONA M (T.38-40) -Set de 2u.	156
660993	ALETAS NATACIÓN SILICONA S (T.36-37) -Set de 2u.	156
640901	ALFOMBRILLA PARA QUICK CUPS con funda	150
530520	ALMOHADILLA PARA CERVICALES Y LUMBARES	231
800435	ANTIESTRES Ø 60 mm.	231
800436	ANTIESTRES Ø 70 mm.	231
642017	ARCOS DE ENTRENAMIENTO Y DISPARO 35 X 35	170
642018	ARCOS DE ENTRENAMIENTO Y DISPARO 40 X 40	170
642019	ARCOS DE ENTRENAMIENTO Y DISPARO 45 X 45	170
680506	ARENA FINA PARA CONTRAPESOS TRANSLADABLES -saco 20 kg.	184
680506	ARENA FINA PARA CONTRAPESOS TRANSLADABLES -saco 20 kg.	184
900897	ARMARIO -ESTANTERÍA METÁLICO 2000x2000x600 mm	240
582215	ARMARIO GRANDE + 1 balda horizontal 1/1	107
582220	ARMARIO GRANDE + 2 baldas horizontales/1	107
582225	ARMARIO GRANDE + 3 baldas horizontales 1/1	107
582205	ARMARIO GRANDE + SET PUERTAS GRANDES+ BALDA HORIZONTAL	107
582205	ARMARIO GRANDE + SET PUERTAS GRANDES+ BALDA HORIZONTAL	107
582200	ARMARIO GRANDE +2 SET PUERTAS MEDIANAS+ 2 HORIZONTALES	107
582275	ARMARIO GRANDE ARMARIO GRANDE comb.6: 1 balda vertical grande	107
582250	ARMARIO GRANDE combinación 1	107
582255	ARMARIO GRANDE combinación 2	107
582260	ARMARIO GRANDE combinación 3	107
582265	ARMARIO GRANDE combinación 4	107
582270	ARMARIO GRANDE combinación 5	107
582210	ARMARIO GRANDE ESTRUCTURA	107
582125	ARMARIO MEDIANO 1 BALDA HORIZONTAL 1/1.	106
582135	ARMARIO MEDIANO 1 BALDA VERTICAL	106
582140	ARMARIO MEDIANO 1 BALDA VERTICAL + 2 HORIZONTALES 1/2.	106
582145	ARMARIO MEDIANO 1 BALDA VERTICAL + 4 HORIZONTALES 1/2.	106
582150	ARMARIO MEDIANO 12 BALDAS HORIZONTALES 1/1.	106
582155	ARMARIO MEDIANO 2 BALDAS VERTICALES + 36 HORIZONTALES 1/3.	106
582130	ARMARIO MEDIANO 3 BALDAS HORIZONTALES 1/1.	106
582115	ARMARIO MEDIANO CON 2 PUERTAS	106
582105	ARMARIO MEDIANO CON PUERTAS + 1 BALDA HORIZONTAL 1/1	106
582110	ARMARIO MEDIANO CON PUERTAS + 2 BALDAS HORIZONTALES 1/1	106
582100	ARMARIO MEDIANO CON PUERTAS, medidas: 80X40X143 cm.	106
582120	ARMARIO MEDIANO ESTRUCTURA.	106
582025	ARMARIO PEQUEÑO 1 BALDA HORIZONTAL.	105
582030	ARMARIO PEQUEÑO 1 BALDA VERTICAL + 4 HORIZONTALES 1/2.	105
582020	ARMARIO PEQUEÑO 1 BALDA VERTICAL.	105
582050	ARMARIO PEQUEÑO 15 BALDAS HORIZONTALES 1/3 + 2 VERTICALES.	105
582035	ARMARIO PEQUEÑO 2 BALDAS HORIZONTALES 1/1.	105
582045	ARMARIO PEQUEÑO 5 BALDAS HORIZONTALES 1/1.	105
582040	ARMARIO PEQUEÑO 6 BALDAS HORIZONTALES 1/3 + 2 VERTICALES.	105
582005	ARMARIO PEQUEÑO CON PUERTAS 1 BALDA 1/1.	105
582010	ARMARIO PEQUEÑO CON PUERTAS 2 BALDAS 1/1.	105
582000	ARMARIO PEQUEÑO CON PUERTAS, medidas: 80X40X75 cm.	105
582015	ARMARIO PEQUEÑO ESTRUCTURA.	105
411103	ARO 36 cm.	14
411102	ARO 50 cm.	14
411101	ARO 61 cm.	14
310205	ARO COMPETICIÓN flexi, Ø 82 cm - FLUOR	209
310200	ARO COMPETICIÓN flexi, Ø 82 cm. Sección redonda 20 mm .Peso 320 g.	209
310101	ARO COMPETICIÓN flexi, Ø 85 cm. Sección redonda 20 mm. Peso 320 g.	210
310105	ARO COMPETICIÓN flexi, Ø 87 cm - FLUOR	209
310100	ARO COMPETICIÓN flexi, Ø 87 cm. Sección redonda 20 mm. Peso 340 g.	209
620400	ARO CON GUÍA	112
680605	ARO DE BASKET Set de 2 u.	183
680605	ARO DE BASKET Set de 2 u.	183
680605	ARO DE BASKET Set de 2 u.	183
680605	ARO DE BASKET Set de 2 u.	183
680605	ARO DE BASKET Set de 2 u.	183
680605	ARO DE BASKET Set de 2 u.	183
680605	ARO DE BASKET Set de 2 u.	183
442802	ARO de FOAM - Ø230 mm.	125
310505	ARO ENTRENAMIENTO Ø 72 cm - FLUOR	209
310600	ARO ENTRENAMIENTO Ø 72 cm. Sección redonda. Peso 270 g.	209
310605	ARO ENTRENAMIENTO Ø 82 cm - FLUOR	209
310500	ARO ENTRENAMIENTO Ø 82 cm. Sección redonda. Peso 300 g.	209
310024	ARO HR HIGH RESILIENCE COMPETICIÓN Ø 80 cm, sección 18 mm.	208
310026	ARO HR HIGH RESILIENCE COMPETICIÓN Ø 85 cm, sección 18 mm.	208
310027	ARO HR HIGH RESILIENCE COMPETICIÓN Ø 89 cm, sección 18 mm.	208
640090	ARO HULA HOOP FANTASÍA	120
640200	ARO HULA HOOP RAYAS . Rayas en 2 colores	120
640912	ARO MALABAR Ø 32 cm. - Set de 3 u.	147
530500	ARO PINCHOS 160 mm	231
411100	ARO PSICOMOTRICIDAD CONJUNTO 3 uds.(Ø61 cm. + Ø50 cm.+ Ø36 cm.)	14
310070	ARO SECCIÓN REDONDA 18MM. Ø 65 cm. Blanco	208
310060	ARO SECCIÓN REDONDA 18MM. Ø 75 cm. Blanco	208
310065	ARO SECCIÓN REDONDA 18MM. Ø 70 cm. Blanco	208
310055	ARO SECCIÓN REDONDA 18MM. Ø 80 cm. Blanco	208
310050	ARO SECCIÓN REDONDA 18MM. Ø 85 cm. Blanco	208
310045	ARO SECCIÓN REDONDA 18MM. Ø 89 cm. Blanco	208
660700	AROS BUCEO 160 mm. -Set de 4 u.	162
660600	AROS SUMERGIBLES 750 mm. -Set de 3 u.	162
680006	ARQUILLOS SUPERIORES PARA PORTERÍAS DE FUTBOL. Set de 2 u.	168
411736	ARQUITECTURA CAUCHO 25 PIEZAS	23
411737	ARQUITECTURA CAUCHO 50 PIEZAS	23
411800	ARQUITECTURA infantil (set 36 piezas)	17
411738	ARQUITECTURAS PIRAMIDALES	21
Ref.	B	Pagina
610017	BALANCE BOARD 40 cm.	230
439912	BALANCÍN TRES PLAZAS	124
582320	BALDA HORIZONTAL ENTERA 1/1	105
582335	BALDA HORIZONTAL ENTERA 1/1 INTERIOR	105
582325	BALDA HORIZONTAL MEDIA 1/2	105
582330	BALDA HORIZONTAL TERCIO 1/3	105
582317	BALDA VERTICAL GRANDE.	107
582315	BALDA VERTICAL MEDIANA.	106
582315	BALDA VERTICAL MEDIANA.	106
582310	BALDA VERTICAL PEQUEÑA.	105
439921	BALDOSA CAUCHO DE 2,5 cm.-(set 4 uds. de 50x50x2,5 cm. = 1 m2)	92
439922	BALDOSA CAUCHO DE 4 cm.-(set 4 uds. de 50x50x4 cm. = 1 m2)	92
410330	BALDOSA DE EVA Set 100x100x1 cm.(4 baldosas-8 laterales-4 esquinas)	91
410331	BALDOSA DE EVA. Medida 46x46x1 cm.	91
439919	BALDOSA ESQUINA DE CAUCHO. Para baldosas de 4 cm. 6,3 kg.	92
410333	BALDOSA ESQUINA EN EVA. 1 cm. grosor	91
410321	BALDOSA ESQUINA TAPIZ EN EVA . 2 cm. grosor	87
439920	BALDOSA LATERAL CAUCHO. Para baldosas de 4 cm. 6,3 kg.	92
410332	BALDOSA LATERAL EVA . 1 cm. grosor	91
410320	BALDOSA LATERAL TAPIZ EN EVA . 2 cm. grosor	87
410319	BALDOSA TAPIZ EN EVA. Medida 50 x 50 x 2 cm.	87

Ref.		Pagina
410329	BALDOSA TAPIZ EN EVA Medida 100 x 100 x 1 cm.	88
410323	BALDOSA TAPIZ Set 214 x 214 x 2 cm.(16 baldosas -16 laterales- 4 esquinas)	87
410327	BALDOSA TAPIZ Set 120 x 120 x 2 cm.(4 baldosas-8 laterales-4 esquinas)	88
410326	BALDOSA TAPIZ Set 120 x 167 x 2 cm.(6 baldosas-10 laterales-4 esquinas)	88
410325	BALDOSA TAPIZ Set 167 x 167 x 2 cm.(6 baldosas-12 laterales-4 esquinas)	88
410324	BALDOSA TAPIZ Set 167 x 214 x 2 cm. (12 baldosas-14 lat.-4 esquinas)	88
410322	BALDOSA TAPIZ Set 308 x 214 x 2 cm.(24 baldosas-20 laterales-4 esquinas)	87
700234	BALÓN 3 DEPORTES Ø 180 mm. 150 g.	135
700234	BALÓN 3 DEPORTES Ø 180 mm. 150 g.	135
700152	BALÓN DE BALONMANO CAUCHO N.0 (celular) BENJAMÍN	178
700153	BALÓN DE BALONMANO CAUCHO N.1 (celular) ALEVÍN	178
700159	BALÓN DE BALONMANO CAUCHO N.1 ALEVÍN	178
700155	BALÓN DE BALONMANO COMPETICIÓN N.2	177
700154	BALÓN DE BALONMANO COMPETICIÓN N.3	177
700148	BALÓN DE BALONMANO CUERO SOFT TOUCH N.0 BENJAMÍN	177
700147	BALÓN DE BALONMANO CUERO SOFT TOUCH N.00 INICIO	177
700149	BALÓN DE BALONMANO CUERO SOFT TOUCH N.1 ALEVÍN	177
700150	BALÓN DE BALONMANO CUERO SOFT TOUCH N.2 INFANTIL	177
700151	BALÓN DE BALONMANO CUERO SOFT TOUCH N.3 JUVENIL	177
700145	BALÓN DE BALONMANO MICRON N°2	177
700146	BALÓN DE BALONMANO MICRON N°3	177
700144	BALÓN DE BALONMANO SENIOR CUERO ENTRENAMIENTO 800 g.	178
700341	BALÓN DE BALONMANO SOFT TPE N.0 BENJAMÍN	178
700340	BALÓN DE BALONMANO SOFT TPE N.00 INICIO COLEGIO	178
700342	BALÓN DE BALONMANO SOFT TPE N.1 ALEVÍN	178
700343	BALÓN DE BALONMANO SOFT TPE N.2 INFANTIL	178
700209	BALÓN DE BASKET N.3 CAUCHO BICOLOR	181
700213	BALÓN DE BASKET N.5 SOFT TPE	182
700222	BALÓN DE BASKET N.5 BICOLOR CAUCHO (celular plus) FLUOR	180
700216	BALÓN DE BASKET N.5 BICOLOR CAUCHO (celular)	181
700207	BALÓN DE BASKET N.5 CAUCHO NARANJA	181
700218	BALÓN DE BASKET N.5 NARANJA CAUCHO (celular)	180
700221	BALÓN DE BASKET N.6 BICOLOR CAUCHO (celular plus) FLUOR	180
700212	BALÓN DE BASKET N.6 CAUCHO NARANJA	181
700210	BALÓN DE BASKET N.7 PVC	182
700214	BALÓN DE BASKET N.7 SOFT TPE	182
700220	BALÓN DE BASKET N.7 BICOLOR CAUCHO (celular plus) FLUOR	180
700215	BALÓN DE BASKET N.7 BICOLOR CAUCHO (celular) OFICIAL	181
700206	BALÓN DE BASKET N.7 CAUCHO BICOLOR OFICIAL	181
700205	BALÓN DE BASKET N.7 CAUCHO NARANJA OFICIAL	181
700200	BALÓN DE BASKET N.7 CUERO SINTÉTICO TERMOSOLDADO OFICIAL	181
700217	BALÓN DE BASKET N.7 NARANJA CAUCHO (celular) OFICIAL	180
700197	BALÓN DE BASKET 5 TECNOCAUCHO	182
700195	BALÓN DE BASKET 7 TECNOCAUCHO	182
700211	BALÓN DE BASKET N.5 PVC	182
700219	BALÓN DE BASKET N.6 NARANJA CAUCHO (celular)	180
700196	BALÓN DE BASKET N°6 TECNOCAUCHO	182
700106	BALÓN DE FÚTBOL " BREEZE " CUERO SINTÉTICO COSIDO	165
700108	BALÓN DE FÚTBOL " WINNER " CUERO COSIDO CON PU	165
700120	BALÓN DE FÚTBOL "CAPTAINS" TP 220 mm. 320 gr.	166
700107	BALÓN DE FÚTBOL "CLASSIC" CUERO SINTÉTICO COSIDO	165
700102	BALÓN DE FÚTBOL "FIVE". 5 capas	165
700126	BALÓN DE FÚTBOL "GLADIATOR (caucho celular)	166
700104	BALÓN DE FÚTBOL "PLATINUM" CUERO con amortiguación	165
700121	BALÓN DE FÚTBOL "ROYAL" TP 220 mm. 260 g.	166
700124	BALÓN DE FÚTBOL "SPRING" SOFT TPE 350 g.	166
700125	BALÓN DE FÚTBOL "TOP STAR" (caucho celular)	166
700122	BALÓN DE FÚTBOL "VULCANO" PVC 220 mm. 260 g.	166
700100	BALÓN DE FÚTBOL BURAN	164
700118	BALÓN DE FÚTBOL CAPITÁN	165
700117	BALÓN DE FÚTBOL CLOUD . N.4	165
700103	BALÓN DE FÚTBOL ETESIO N°4	164
700101	BALÓN DE FÚTBOL ETESIO N°5	164
443310	BALÓN DE FÚTBOL FOAM RECUBIERTO 170 mm.	166
700000	BALÓN DE FÚTBOL ITERBIUM N°5	164
700105	BALÓN DE FÚTBOL PU TERMOSOLDADO con amortiguación	165
700134	BALÓN DE FÚTBOL SALA CAUCHO CELULAR N.3 JUNIOR	176
700139	BALÓN DE FÚTBOL SALA CUERO SOFT TOUCH 58 cm. 400 g.	176
700138	BALÓN DE FÚTBOL SALA CUERO SOFT TOUCH 62 cm. 420 g.	176
700133	BALÓN DE FÚTBOL SALA JUNIOR Cuero clarino cosido N.3	176
700130	BALÓN DE FÚTBOL SALA KIENYKE 58 CM.	176
700129	BALÓN DE FÚTBOL SALA KIENYKE 62 CM	176
700140	BALÓN DE FÚTBOL SALA n.4 -TERMOSOLDADO	176
700135	BALÓN DE FÚTBOL SALA SENIOR CAUCHO N.4	176
700131	BALÓN DE FÚTBOL SALA SENIOR Cuero clarino cosido N.4	176
700137	BALÓN DE FÚTBOL SALA SOFT TPE FUTBOL SALA JUNIOR N.3	176
700110	BALÓN DE FÚTBOL TAPSUS N°4	164
700109	BALÓN DE FÚTBOL TAPSUS N°5	164
700119	BALÓN DE FÚTBOL TECNOCAUCHO	166
700113	BALÓN DE FÚTBOL TPU COSIDO con amortiguación	165
700171	BALÓN DE MINIVOLEY PVC Ø190 Blanco	190
700172	BALÓN DE MINIVOLEY SOFT TPE Ø190	190
700163	BALÓN DE VOLEY CAUCHO Celular. Tricolor. OFICIAL	189
700164	BALÓN DE VOLEY CAUCHO Celular. Blanco. OFICIAL	189
700161	BALÓN DE VOLEY CUERO SINT.COSIDO soft touch Ø 210 mm. Blanco.	189
700180	BALÓN DE VOLEY CUERO SINTÉTICO COSIDO SOFT TOUCH.Tricolor.	189
700190	BALÓN DE VOLEY CUERO TERMOSOLDADO SOFT TOUCH oficial. BLANCO	189
700191	BALÓN DE VOLEY CUERO TERMOSOLDADO SOFT TOUCH oficial. TRICOLOR	189
700170	BALÓN DE VOLEY Ø210 PVC Blanco	190
700178	BALÓN DE VOLEY PLAYA	189
700167	BALÓN DE VOLEY SOFT TPE Ø210	190
700166	BALÓN DE VOLEY TECNOCAUCHO	190
700225	BALÓN DE WATERPOLO CAUCHO CELULAR	160
700324	BALÓN ESPUMA ULTRALIGERO Ø 220 mm.	134
550101	BALÓN MEDICINAL 1 kg. ROJO (con bote) Ø 185 mm.	229
550100	BALÓN MEDICINAL 1 kg. VERDE (sin bote) Ø 185 mm.	229
550201	BALÓN MEDICINAL 2 kg. ROJO (con bote) Ø 205 mm.	229
550200	BALÓN MEDICINAL 2 kg. VERDE (sin bote) Ø 205 mm.	229
550301	BALÓN MEDICINAL 3 kg. ROJO (con bote) Ø 235 mm.	229
550300	BALÓN MEDICINAL 3 kg. VERDE (sin bote) Ø 235 mm.	229
550401	BALÓN MEDICINAL 4 kg. ROJO (con bote) Ø 235 mm.	229
550400	BALÓN MEDICINAL 4 kg. VERDE (sin bote) Ø 235 mm.	229
550501	BALÓN MEDICINAL 5 kg. ROJO (con bote) Ø 277 mm.	229
550500	BALÓN MEDICINAL 5 kg. VERDE (sin bote) Ø 277 mm.	229
550204	BALÓN MEDICINAL CAUCHO HIGH GRIP 2 kg.	229
550104	BALÓN MEDICINAL CAUCHO HIGH GRIP 1 kg.	229
550509	BALÓN MEDICINAL CAUCHO HIGH GRIP 10 kg.	229
550404	BALÓN MEDICINAL CAUCHO HIGH GRIP 4 kg.	229
550504	BALÓN MEDICINAL CAUCHO HIGH GRIP 5 kg.	229
550505	BALÓN MEDICINAL CAUCHO HIGH GRIP 6 kg.	229
550506	BALÓN MEDICINAL CAUCHO HIGH GRIP 7 kg.	229
550507	BALÓN MEDICINAL CAUCHO HIGH GRIP 8 kg.	229
550508	BALÓN MEDICINAL CAUCHO HIGH GRIP 9 kg.	229
550304	BALÓN MEDICINAL CAUCHO HIGH GRIP 3 kg.	229
700233	BALÓN PVC "CLUB" Ø 210 mm. 180 g.	135
700232	BALÓN PVC "FURIA" Ø 220 mm. 180 g.	135
700235	BALÓN PVC "PITUFIN" Ø 160 mm. 160 g.	135
700230	BALÓN PVC "SUPER-5" Ø 220 mm. 180 g.	135

Ref.		Página
700231	BALÓN PVC "TEAM" Ø 220 mm. 180 g.	135
466100	BALÓN SONORO 220 CAUCHO CELULAR - VOLLEY	190
465800	BALÓN SONORO 240 N°7 OFICIAL CAUCHO CELULAR - BASKET	180
457000	BALÓN VOLLEY FOAM RECUBIERTO CAUCHO ESPECIAL	189
665650	BALONES -ECO BALONES 160mm.	133
665666	BALONES -ECO BALONES 180mm.	133
665667	BALONES -ECO BALONES 210mm.	133
665668	BALONES -ECO BALONES 230mm.	133
700346	BALONMANO N.0 TECNCAUCHO	178
700345	BALONMANO N.00 TECNCAUCHO	178
700347	BALONMANO N.1 TECNCAUCHO	178
700348	BALONMANO N.2 TECNCAUCHO	178
661100	BANCO SIMPLE DE TUBO 100 x 36 x 48 cm.	108
661105	BANCO SIMPLE DE TUBO 200 x 36 x 48 cm.	108
661115	BANCO SIMPLE DE TUBO CON ASIENTO FENÓLICO 200 x 36 x 46 cm.	108
661110	BANCO SIMPLE DE TUBO CON ASIENTO FENÓLICO 100 x 36 x 46 cm.	108
300000	BANCO SUECO 2M	108
300005	BANCO SUECO 3M	108
900878	BANDERIN CORNER FLEXIBLE.	172
900877	BANDERIN LINIER PRO- Set de 2 uds.	173
441145	BAQUETAS BOO BOO.	85
441034	BAQUETAS QC1 (Set 2 unidades) - caucho	85
441035	BAQUETAS QC2 (Set 2 unidades) - madera	85
441036	BAQUETAS QC3 (Set 2 unidades) - plástico	85
441037	BAQUETAS QC4 (Set 2 unidades) - plástico	85
441038	BAQUETAS QC5 (Set 2 unidades) - lana	85
441039	BAQUETAS QC6 (Set 2 unidades) - fibra	85
660915	BARRA FLOTANTE Longitud 1,50 m.	155
610015	BARRAS DE PARED PARA COLCHONETAS Set 2 ud.	233
411240	BÁSQUILA ESCOLAR SÓLIDOS	22
680007	BASE ABATIBLE PARA PORTERÍAS DE FUTBOL	168
432508	BASE CAUCHO PARA PICAS de 25mm.	171
432504	BASE de 1,8Kg. para kit de entreno.	15
432504	BASE de 1,8Kg. para kit de entreno.	15
642062	BASE PARA PICAS SLALOM	171
642074	Base para siluetas individual.	171
432510	BASE RELLENABLE 24CM.BASE ANTIDESLIZANTE.	15
432510	BASE RELLENABLE 24CM.BASE ANTIDESLIZANTE.	15
439300	BASE UNIVERSAL GRANDE rellenable Ø 42 cm. Alt. 15 cm.	47
439300	BASE UNIVERSAL GRANDE rellenable Ø 42 cm. Alt. 15 cm.	47
442803	BATE BASE BALL de foam + PELOTA	200
454800	BATE BASE BALL FOAM RECUBIERTO + PELOTA	200
442815	BATE DE FOAM FIJO	200
641055	BATE DE MADERA de 66 cm.	201
410301	BLOQUES DE CONSTRUCCIÓN 32 pzs.30x15x20 cm. y 8 pzs.15x15x20 cm.	17
439455	BOLOS DE POLIETILENO (juego)	121
455000	BOLOS FOAM RECUBIERTO (juego 8 bolos + 2 pelotas)	121
455000	BOLOS FOAM RECUBIERTO (juego 8 bolos + 2 pelotas)	121
642060	BOLSO PARA 20 PICAS SLALOM	171
642080	BOLSO PORTA-BALONES PARA 16 Uds.	175
900906	BÓMBA HINCHADO 25 CMS.GRANDE	241
900907	BÓMBA HINCHADO PIE	241
900909	BÓMBA HINCHADO VERTICAL	241
441040	BONGO	81
650601	BOOMERANG-MINI	125
642096	BOTELLA DE AGUA 750ml.	173
900876	BRAZALETE CAPITÁN	173

C

441060	CABASA	79
441033	CAJA CHINA	79
360200	CAJA ENROLLACINTAS	218
680504	CAJAS CONTRAPESOS BASKET Para rellenar con hormigón o arena.	184
680505	CAJAS CONTRAPESOS MINIBASKET Para rellenar con hormigón o arena.	184
680204	CAJAS CONTRAPESOS Volley y Tennis	193
441200	CAJÓN	81
901006	CAJÓN PARA ESTANTERÍA CON CAJONERAS ref.581115	100
610626	CAMA ELÁSTICA 1,4 m.	119
610627	CAMA ELÁSTICA 1,9 m.	119
610628	CAMA ELÁSTICA 3 m.	119
610629	CAMA ELÁSTICA 4 m.	119
439915	CAMA GUARDERÍA (132x58x12 cm.)	93
439914	CAMA GUARDERÍA COMPACT (155 x 58 x 12cm.)	93
439929	CAMAS DE GUARDERÍA DE ALUMINIO DESMONTADAS	93
441185	CAMPANAS TUBULARES con base	83
441052	CAMPANITAS DE MANO GRANDES	78
441053	CAMPANITAS DE MANO PEQUEÑAS	78
441054	CAMPANITAS DE MESA GRANDES	77
441055	CAMPANITAS DE MESA PEQUEÑAS	77
441058	CAMPANITAS DE RUEDA GRANDES	78
441059	CAMPANITAS DE RUEDA PEQUEÑAS	78
441056	CAMPANITAS DE TORTUGA GRANDES	77
441057	CAMPANITAS DE TORTUGA PEQUEÑAS	77
441050	CAMPANITAS MUSICALES (8 NOTAS)+LIBRO	77
680704	CANASTA BABY BASKET, BASE RELLENABLE. Ajustable 0,9-1,35 m.	188
610655	CANASTA DE JUEGOS	117
680702	CANASTA STREET BASKET BASE RELLENABLE.Ajustable 1,60-2,10 m.	187
680701	CANASTA STREET BASKET PRO BASE RELLENABLE Ajustable 2,25-3,05 m.	187
680652	CANASTAS FIJAS DE BASKET. Juego de 2 postes rectang. 1,65 m. de vuelo.	183
680650	CANASTAS FIJAS DE BASKET. Juego de 2 postes rectang.1,65 m. de vuelo.	183
680656	CANASTAS FIJAS DE BASKET. Juego de 2 postes redondos 1,65 m. de vuelo.	185
680654	CANASTAS FIJAS DE BASKET. Juego de 2 postes redondos 1,65 m. de vuelo.	185
680642	CANASTAS FIJAS DE BASKET. Juego de postes redondos 2,25 m. vuelo	185
680640	CANASTAS FIJAS DE BASKET. Juego de postes redondos 2,25 m. vuelo	185
680666	CANASTAS FIJAS DE MINI BASKET. Juego de 2 postes redondos de 1 m. de vuelo.	185
680662	CANASTAS FIJAS DE MINI BASKET. Juego de postes rectang. 1 m. de vuelo.	183
680664	CANASTAS FIJAS DE MINI BASKET. Juego de 2 postes rectang. 1 m. de vuelo, 2	183
680668	CANASTAS FIJAS DE MINI BASKET. Juego de 2 postes redondos de 1 m. de vuelo	185
680660	CANASTAS TRASLADABLES DE BASKET. Juego de 2 postes rectang. 1,65 m.	184
680658	CANASTAS TRASLADABLES DE BASKET. Juego de 2 postes rectang. 1,65 m.	184
680672	CANASTAS TRASLADABLES DE MINI BASKET. Juego de 2 postes rectang.	184
680670	CANASTAS TRASLADABLES DE MINI BASKET. Juego de 2 postes rectang.	184
640914	CARIÓCAS - POI. Set de 2 u.	151
900954	CARPETA TÁCTICA BALONMANO 2 caras	175
900950	CARPETA TÁCTICA BASKET 2 caras	175
900952	CARPETA TÁCTICA FÚTBOL 2 caras	175
900956	CARPETA TÁCTICA VOLLEY 2 caras	175
441008	CARRILLÓN con baquetas	85
441074	CARRILLÓN COLORES 13 NOTAS SEPARADAS (con libro partituras)	84
441073	CARRILLÓN COLORES 13 NOTAS SEPARADAS (pizarra +imanes+libro)	84
441070	CARRILLÓN CURVO 8 NOTAS DIATÓNICO	79
441072	CARRILLÓN NOTAS SEPARADAS. 8 NOTAS DIATÓNICO.	83
900891	CARRO ALMACENAMIENTO 118X65X62CM.	238
900890	CARRO ALMACENAMIENTO LONA	239
900894	CARRO ESTANTERÍA 16 BALONES	239
642075	CARRO PARA 5 SILUETAS DE ENTRENAMIENTO	171

Ref.		Página
900896	CARRO PORTA-BALONES 1230 x 680 x 780 mm	240
900895	CARRO PORTA-COLCHONETAS 2000 x 1000 mm.	237
900895	CARRO PORTA-COLCHONETAS 2000 x 1000 mm.	239
610620	CARRO SCOOTER 40 cm.	114
610615	CARRO SCOOTER 30 cm.	114
441014	CASCABEL GRANDE	78
441015	CASCABEL MEDIANO	78
441016	CASCABEL PEQUEÑO	78
441095	CASCABELES DE MANO PLÁSTICO	79
292080	CASCO COMPETICIÓN AJUSTABLE	9
292070	CASCO COMPETICIÓN AJUSTABLE DISEÑO	9
641030	CASCO CON MÁSCARA DE CATCHER	201
641045	CASCO DE BATEADOR DE PVC	201
292060	CASCO INFANTIL AJUSTABLE	9
292050	CASCOS AJUSTABLES SKATE-BIKE-TRIKE	9
438000	CASITA NYLON Multi-Juegos	42
441019	CASTAÑUELA DE MADERA CON MANGO (1 unidad)	79
441010	CASTAÑUELA DE PLÁSTICO (Set 2 unidades)	79
660921	CEDAZO (playa)	161
610645	CESTA - Set de 2 cestas + una pelota	112
660904	CESTA BASKET FLOTANTE . Altura 42 cm. Ø 52 cm.	160
610112	CESTA LACROS (mango aluminio)	116
610125	CESTA MULTIBASKET 1 mt. Con aro. Unidad.	111
610125	CESTA MULTIBASKET 1 mt. Con aro. Unidad.	111
411880	CHICHONERA Blister 1 ud.	47
411881	CHICHONERA Blister 5 ud.	47
437001	CILINDRO CACAHUET PVC 75 cm.	52
530600	CILINDRO CACAHUET rehab.mano blando AZUL	231
530800	CILINDRO CACAHUET rehab.mano duro VERDE	231
530700	CILINDRO CACAHUET rehab.mano medio ROJO	231
437002	CILINDRO INFANTIL 55 cm.	52
437000	CILINDRO PVC 75 cm.	52
360501	CINTA ADHESIVA DECORACIÓN RÍTMICA (oro) rollo 20 m x 2 cm	211
360504	CINTA ADHESIVA PARA ARO RÍTMICA CAMALEÓN	211
360505	CINTA ADHESIVA PARA ARO RÍTMICA CAMALEÓN FLUOR	211
360503	CINTA ADHESIVA PARA ARO RÍTMICA FLAMOR	211
360502	CINTA ADHESIVA PARA ARO RÍTMICA PURPURINA	211
330510	CINTA COMPETICIÓN FLUORESCENTE 4 m. con varilla	217
330210	CINTA COMPETICIÓN FLUORESCENTE, 6 m. con varilla	217
330500	CINTA COMPETICIÓN, 4 m. con varilla	216
330200	CINTA COMPETICIÓN, 6 metros, con varilla	216
330410	CINTA ENTRENAMIENTO FLUORESCENTE 4 m. con varilla	217
330310	CINTA ENTRENAMIENTO FLUORESCENTE 6 m. con varilla	217
330400	CINTA ENTRENAMIENTO, 4 m., con varilla	216
330300	CINTA ENTRENAMIENTO, 6 m. con varilla	216
330415	CINTA ESPECIAL COLEGIO 5 m. con varilla	216
900860	CINTA MÉTRICA 15 m.	238
900861	CINTA MÉTRICA 30 m.	238
900863	CINTA MÉTRICA 30 m.	238
900862	CINTA MÉTRICA 50 m.	238
671421	CINTA PROTECTORA PALA PADEL Set 3 u.	197
441090	CINTURÓN CASCABELES	78
660965	CINTURÓN FLOTANTE Grande- 76 x 29 x 3.8cm	156
660967	CINTURÓN FLOTANTE Pequeño - 64 x 26 x 3.8cm	156
410350	CÍRCULOS DE CAUCHO Ø 23 cm. Set 6 ud.	10
441032	CLAVES DE MADERA (Set 2 unidades)	80
901000	CODO PARA ESTANTERÍA CON CAJONERAS ref.581115	100
609001	COLCHONETA 200x100x5cm. D.25 kg/m3	234
609002	COLCHONETA 200x100x5cm. D.30 kg/m3	234
609003	COLCHONETA 200x100x5cm. D.80 kg/m3	234
609009	COLCHONETA 200x100x10cm. D.20 kg/m3	234
609010	COLCHONETA 200x100x10cm. D.25 kg/m3	234
609011	COLCHONETA 200x100x10cm. D.30 kg/m3	234
609017	COLCHONETA 200x100x20cm. D.20 kg/m3	234
609018	COLCHONETA 200x100x20cm. D.25 kg/m3	234
609033	COLCHONETA 200x150x10cm. D.20 kg/m3	234
609034	COLCHONETA 200x150x10cm. D.25 kg/m3	234
609035	COLCHONETA 200x150x10cm. D.30 kg/m3	234
609041	COLCHONETA 200x150x20cm. D.20 kg/m3	234
609042	COLCHONETA 200x150x20cm. D.25 kg/m3	234
609043	COLCHONETA 200x150x20cm. D.30 kg/m3	234
609025	COLCHONETA 200x150x5cm. D.25 kg/m3	234
609026	COLCHONETA 200x150x5cm. D.30 kg/m3	234
609027	COLCHONETA 200x150x5cm. D.80 kg/m3	234
610085	COLCHONETA CAUCHO 180 X 58 X 1 cm.	232
610087	COLCHONETA EN TPE 180 x 58 x 1,8 cm	232
609081	COLCHONETA INFANTIL 160x60x5cm. D.20 kg/m3	236
609082	COLCHONETA INFANTIL 160x60x5cm. D.25 kg/m3	236
610084	COLCHONETA TECNCAUCHO 180 X 58 X 1 cm.	232
610086	COLCHONETAS CAUCHO 140 x 58 X 1 cm.	232
640410	COMETA ÁGUILA	132
640407	COMETA CÓNDOR	132
640415	COMETA DIAMANTE	132
640416	COMETA DIAMANTE DRAGÓN	132
640417	COMETA DIAMANTE GLOBO	132
640408	COMETA FÉNIX	132
640409	COMETA HALCÓN	132
640406	COMETA MILANO	132
900903	COMPRESOR MEDIANO	241
900900	COMPRESOR NUEVO	241
660912	CONECTOR BARRAS FLOTANTE (1 agujero)	155
660913	CONECTOR BARRAS FLOTANTE (2 agujeros)	155
660914	CONECTOR BARRAS FLOTANTE (3 agujeros)	155
660911	CONECTOR BARRAS FLOTANTE (liso)	155
530513	CONJUNTO ALMOHADILLAS EQUILIBRIO (4 CÍRCULOS)	35
530512	CONJUNTO ALMOHADILLAS EQUILIBRIO	35
642055	CONO CHINO NUEVO FLEXIBLE PARA PICAS -Set 8 con mango	172
432493	CONO DE 42 CM.	15
432493	CONO DE 42 CM.	15
432496	CONO DE 52 CM.	15
432496	CONO DE 52 CM.	15
432505	CONO FLEXIBLES (juego 48/u.)	15
432505	CONO FLEXIBLES (juego 48/u.)	15
432501	CONO P.E. 32 cm.	15
432501	CONO P.E. 32 cm.	15
432502	CONO REDONDO Set de 40 u. con pica Ø 20 mm	15
432500	CONO REDONDO Set de 40 u. con pica Ø 20 mm	15
432500	CONO SEÑALIZACIÓN PVC 24 cm.	15
432500	CONO SEÑALIZACIÓN PVC 24 cm.	15
360108	CORDONES UNIÓN CINTA CON VARILLA - 2 unidades	218
900980	CRONÓMETRO S06	175
900981	CRONÓMETRO 30 LAP	175
440006	CRONÓMETRO AJEDREZ PROFESIONAL	122
441026	CRÓTALOS - Set 2 unidades	80
412225	CRUZ DE UNIÓN Pasillo acoplable	33
412230	CRUZ DE UNIÓN Pasillo semicircular	33
901002	CRUZ PARA ESTANTERÍA CON CAJONERAS ref.581115	100
410355	CUADROS DE CAUCHO DE 23 X 30 cm. Set 6 ud.	10

Ref.		Pagina
610647	CUCURUCHO - Juego de cucurucho con pelota	112
340300	CUERDA COMPETICIÓN. Longitud 3 metros	219
340300	CUERDA COMPETICIÓN. Longitud 3 metros	231
442808	CUERDA con MANGO FOAM 2.5 m. (individual)	113
442808	CUERDA con MANGO FOAM 2.5 m. (individual)	113
442809	CUERDA con MANGO FOAM 5 m. (colectiva)	113
340100	CUERDA ÉLITE BICOLOR. Longitud 3 metros	219
340200	CUERDA ÉLITE LISA. Longitud 3 metros	219
340400	CUERDA ENTRENAMIENTO. Longitud 3 metros	219
422000	CUERDA GUARDERÍA CASABEL (10 m.- 20 posiciones)	43
422200	CUERDA PSICOMOTRICIDAD 10 Mt.	14
422100	CUERDA PSICOMOTRICIDAD 2,5 Mt.	14
410377	CURVAS DE CAUCHO. Set 10 ud. colores surtidos	10
D		
455001	DADO FOAM RECUBIERTO 20 X 20 CM	43
455001	DADO FOAM RECUBIERTO 20 X 20 CM	43
432400	DADOS 15 X 15	43
432401	DADOS 15 X 15 CASCABEL	43
432300	DADOS 20 X 20	43
444025	DAMAS GIGANTE	123
640353	DARDO GRANDE 30,5 cm.	128
640354	DARDO MEDIANO 23,5 cm.	128
640355	DARDO PEQUEÑO 17,5 cm. -Set de 3 u.	128
620203	DIÁBOLO CAUCHO FANTASÍA Ø105 mm. multicolor	143
620202	DIÁBOLO CAUCHO Ø105 mm. monocolor	143
620207	DIÁBOLO de caucho 100 mm. con palos de FIBRA DE VIDRIO + DVD	143
620209	DIÁBOLO de caucho fantasía con palos de FIBRA DE VIDRIO + DVD	143
620208	DIÁBOLO de termocaucho 105 mm. con palos de FIBRA DE VIDRIO + DVD	145
620195	DIÁBOLO DE TERMOCAUCHO 130 mm. con palos de fibra de vidrio .suelto	145
620193	DIÁBOLO DE TERMOCAUCHO 80 mm. con palos de fibra de vidrio .suelto	145
640917	DIÁBOLO FLOWER STICK	147
620001	DIÁBOLO INICIACIÓN infantil (en bolsa)	145
620206	DIÁBOLO profesional caucho FANTASÍA Ø105 mm. con disco DVD	143
620205	DIÁBOLO profesional caucho Ø105 mm. con disco DVD	143
620191	DIÁBOLO TERMOCAUCHO Ø100 mm. Rojo, verde, amarillo y azul	145
620190	DIÁBOLO TERMOCAUCHO Ø80 mm. Morado o amarillo	145
620204	DIÁBOLO termocaucho Ø105 mm. Con palos de madera + disco DVD	145
620192	DIÁBOLO TERMOCAUCHO Ø130 mm. Naranja o azul	145
620212	DIÁBOLO TRANSPARENTE 100 mm.	144
620215	DIÁBOLO TRANSPARENTE 100 mm. Con palos de FIBRA DE VIDRIO	144
620214	DIÁBOLO TRANSPARENTE 130 mm.	144
620210	DIÁBOLO TRANSPARENTE 80 mm.	144
640350	DIANA MADERA 43CM. CON 3 DARDOS DE 23,5 cm.	128
640352	DIANA PLÁSTICO 30CM. CON 3 DARDOS DE 17,5 cm.	128
640351	DIANA PLÁSTICO 38CM. CON 3 DARDOS DE 17,5 cm.	128
411747	Dinosaurio medición altura.	36
650104	DISCO 220 mm.(SIN CALCA)	126
650200	DISCO ACUÁTICO PVC emblistado	160
650101	DISCO CAUCHO 180 mm.	125
650102	DISCO CAUCHO BICOLOR 180 mm.	125
620300	DISCO CHINO	150
530511	DISCO DE EQUILIBRIO	35
530511	DISCO DE EQUILIBRIO	230
442800	DISCO de FOAM - Ø220 mm.	125
540100	DISCO LANZAMIENTO 1 Kg.	204
540200	DISCO LANZAMIENTO 1,5 Kg.	204
540300	DISCO LANZAMIENTO 2 Kg.	204
540000	DISCO LANZAMIENTO 800 gr.	204
530510	DISCO MASAJE RELAX Ø 34cms.	204
650500	DISCO VOLADOR 133 g. Ø 245 mm.	126
650400	DISCO VOLADOR 144 g. Ø 255 mm.	126
650300	DISCO VOLADOR 165 g. Ø 275 mm.	126
454600	DISCO VOLADOR RECUBIERTO	125
441205	DJEMBE	81
E		
411748	Elefante medición altura.	36
410900	ENGARCE DE PICAS (bolsa 12/u)	14
410900	ENGARCE DE PICAS (bolsa 12/u)	14
410901	ENGARCE UNIVERSAL (bolsa 6/u.)	14
410901	ENGARCE UNIVERSAL (bolsa 6/u.)	14
411300	ENGARZABLES ANILLAS (bote de 100 uds.)	18
411710	ENGARZABLES ARQUITECTURA PEQUEÑA	20
411720	ENGARZABLES ARQUITECTURA PLANA	20
411700	ENGARZABLES BOLAS 15 mm. (bote de 200 uds.)	18
411600	ENGARZABLES BOLAS 20 mm. (bote de 100 uds.)	18
411500	ENGARZABLES BOLAS 25 mm. (bote de 100 uds.)	18
411400	ENGARZABLES BOLAS 30 mm. (bote de 100 uds.)	18
411310	ENGARZABLES CADENAS GEOMÉTRICAS PLANAS	19
411305	ENGARZABLES CADENAS PLANAS	19
411725	ENGARZABLES FIGURAS PARA COSER	20
411705	ENGARZABLES MIX DE FIGURAS	19
411742	ENGARZABLES MOSAICO CIRCULOS	21
411740	ENGARZABLES MOSAICO CUADRADOS	21
411730	ENGARZABLES PIEZAS DE CONSTRUCCIÓN	19
411735	ENGARZABLES SET DE FIGURAS "SOFT"	18
411715	ENGARZABLES TORNILLOS Y TUERCAS	20
642035	ESCALERA AGILIDAD. Entrenamiento 4m.	170
300055	ESPALDERA DOBLE	228
300060	ESPALDERA FUNCIONAL METÁLICA SIMPLE	228
300050	ESPALDERA SIMPLE	228
411754	ESPEJO AGUA 600 X 600 X 3 mm.	94
411749	ESPEJO GIRAFÁ , CON METRO PARA VER ALTURA.	94
411751	ESPEJO LUNA 260 X 130 X 2 mm.	94
411756	ESPEJO MARCO ALUMINIO 100 X 65 cm.	94
411755	ESPEJO MARCO ALUMINIO 120 X 50 cm.	94
411753	ESPEJO MARIPOSA 610 X 450 X 3 mm.	94
411750	ESPEJO OSITO 300 X 200 X 2 mm.	94
411752	ESPEJO SOL 255 X 255 X 2 mm.	94
411757	ESPEJOS -CUADROS DE COLORES 150x150x1,5 mm. Set de 6 u.	174
690140	ESPINILLERA	174
690130	ESPINILLERA PROFESIONAL	174
901003	ESQUINA 3 SALIDAS PARA ESTANTERÍA CON CAJONERAS ref.581115	100
901004	ESQUINA 4 SALIDAS PARA ESTANTERÍA CON CAJONERAS ref.581115	100
901005	ESQUINA 5 SALIDAS PARA ESTANTERÍA CON CAJONERAS ref.581115	100
410375	ESQUINAS DE CAUCHO, Set 4 ud. 2 rojas 2 azules	10
661161	ESTANTERÍA DE TUBO CON BALDAS DE DM lacado 100 x 36 x 148 cm.	109
661160	ESTANTERÍA DE TUBO CON BALDAS DE DM lacado 200 x 36 x 148 cm.	109
581115	ESTANTERÍA DE TUBO CON CAJONERAS.	99
610014	ESTANTERÍA PARA COLCHONETAS DOBLE	233
410360	ESTRELLAS DE CAUCHO. Set 6 ud.	10
640930	ESTRUCTURA SLACKLINE	152
900921	EXTRACTOR TAPON	241

Ref.		Pagina
450020	FIGURA DE FOAM Nº 20 - medio cilindro	62
460245	FIGURA EN FOAM CUERO SINTÉTICO Set de 5 Figuras 71+67+67+78+86	73
451000	FIGURA EN FOAM CUERO SINTÉTICO - CAMELLO	74
460225	FIGURA EN FOAM CUERO SINTÉTICO Set de 5 Figuras 79+88+88+87+87	71
451001	FIGURA EN FOAM CUERO SINTÉTICO -COCHE	74
451002	FIGURA EN FOAM CUERO SINTÉTICO -COCODRILO	74
451004	FIGURA EN FOAM CUERO SINTÉTICO -GUSANO	75
451005	FIGURA EN FOAM CUERO SINTÉTICO -MARIQUITA	75
450054	FIGURA EN FOAM CUERO SINTÉTICO nº54- prisma 25x25x25	66
450055	FIGURA EN FOAM CUERO SINTÉTICO nº55- prisma 25x50x25	66
450056	FIGURA EN FOAM CUERO SINTÉTICO nº56- cubo 25x25x25	66
450057	FIGURA EN FOAM CUERO SINTÉTICO nº57- paralelepipedo 25x50x25	66
450058	FIGURA EN FOAM CUERO SINTÉTICO nº58- paralelepipedo 25x50x12,5	66
450059	FIGURA EN FOAM CUERO SINTÉTICO nº59- puente 50x25x25	66
450060	FIGURA EN FOAM CUERO SINTÉTICO nº60- medio-puente 25x25x25	66
450061	FIGURA EN FOAM CUERO SINTÉTICO nº61- cilindro 25x25	66
450062	FIGURA EN FOAM CUERO SINTÉTICO nº62- cilindro 25x50	66
450063	FIGURA EN FOAM CUERO SINTÉTICO nº63- medio-cilindro 25x25x12,5	66
450066	FIGURA EN FOAM CUERO SINTÉTICO nº66- cubo 60x60x60	67
450067	FIGURA EN FOAM CUERO SINTÉTICO nº67- puente 60x60x30	67
450068	FIGURA EN FOAM CUERO SINTÉTICO nº68- plano inclinado 60x60x30	67
450069	FIGURA EN FOAM CUERO SINTÉTICO nº69- cilindro 60x60x30	67
450070	FIGURA EN FOAM CUERO SINTÉTICO nº70- rueda 120x30	67
450071	FIGURA EN FOAM CUERO SINTÉTICO nº71- rampa 60x60x60	67
450073	FIGURA EN FOAM CUERO SINTÉTICO nº73- prisma 120x60x80	67
450074	FIGURA EN FOAM CUERO SINTÉTICO nº74- escalera 100x80x60	68
450075	FIGURA EN FOAM CUERO SINTÉTICO nº75- paralelepipedo 120x30x30	68
450076	FIGURA EN FOAM CUERO SINTÉTICO nº76- escalera 60x60x30	68
450077	FIGURA EN FOAM CUERO SINTÉTICO nº77- puente 60x30x30	67
450078	FIGURA EN FOAM CUERO SINTÉTICO nº78- cilindro 120x30	68
450079	FIGURA EN FOAM CUERO SINTÉTICO nº79- cubo 30x30x30	68
450080	FIGURA EN FOAM CUERO SINTÉTICO nº80- rampa olas 60x60x30	68
450081	FIGURA EN FOAM CUERO SINTÉTICO nº81- rampa olas 60x60x30	68
450082	FIGURA EN FOAM CUERO SINTÉTICO nº82- puente cuadro 60x30x30	68
450083	FIGURA EN FOAM CUERO SINTÉTICO nº83- puente int.red 60x60x30	69
450084	FIGURA EN FOAM CUERO SINTÉTICO nº84- rampa curva 60x60x34	69
450085	FIGURA EN FOAM CUERO SINTÉTICO nº85- cuadro corner 60x60x5	69
450086	FIGURA EN FOAM CUERO SINTÉTICO nº86- Escalera 60x80x60	69
450087	FIGURA EN FOAM CUERO SINTÉTICO nº87- cuadro 30x30x10	69
450088	FIGURA EN FOAM CUERO SINTÉTICO nº88- cuadro 30x30x20	69
450089	FIGURA EN FOAM CUERO SINTÉTICO nº89- tunel 60x60x50	69
450090	FIGURA EN FOAM CUERO SINTÉTICO nº90- colchoneta 60x120x5	69
450092	FIGURA EN FOAM CUERO SINTÉTICO nº92- cambiador 60x60x15	69
460235	FIGURA EN FOAM CUERO SINTÉTICO -Set de 2 Figuras 73-74	72
460205	FIGURA EN FOAM CUERO SINTÉTICO -Set de 2 Figuras 76-80	70
460200	FIGURA EN FOAM CUERO SINTÉTICO -Set de 2 Figuras 80-81	70
460240	FIGURA EN FOAM CUERO SINTÉTICO -Set de 3 Figuras 71+66+86	72
460230	FIGURA EN FOAM CUERO SINTÉTICO -Set de 3 Figuras 75+67+67	72
460210	FIGURA EN FOAM CUERO SINTÉTICO -Set de 3 Figuras 75+82+82	70
460215	FIGURA EN FOAM CUERO SINTÉTICO -Set de 3 Figuras 78-77+77	71
460220	FIGURA EN FOAM CUERO SINTÉTICO -Set de 3 Figuras 79+88+88	71
460250	FIGURA EN FOAM CUERO SINTÉTICO Set de 9 Figuras 4 x 85-84+83+80+68+76	73
451003	FIGURA EN FOAM CUERO SINTÉTICO -VACA	75
450110	FIGURA EN FOAM RECUBIERTO .Set de 2 figuras. 30 cm.Figuras 51+21	70
450150	FIGURA EN FOAM RECUBIERTO .Set de 2 figuras. 80 cm. Figuras 35+36	72
450105	FIGURA EN FOAM RECUBIERTO .Set de 2 figuras. 30 cm. Figuras 21+24	70
450115	FIGURA EN FOAM RECUBIERTO .Set de 3 figuras 30 cm. Figuras 39+23+23	71
450120	FIGURA EN FOAM RECUBIERTO .Set de 3 figuras. 30 cm. Figuras 40+22+22	70
450125	FIGURA EN FOAM RECUBIERTO .Set de 3 figuras. 30 cm. Figuras 43+33+33	71
450140	FIGURA EN FOAM RECUBIERTO .Set de 3 figuras. 60 cm. Figuras 40+45+45	72
450145	FIGURA EN FOAM RECUBIERTO .Set de 3 figuras. 60 cm.Figuras 49+47+31	72
450135	FIGURA EN FOAM RECUBIERTO .Set de 5 figuras. 60 cm. Figuras 49+45+45+39+31	73
450100	FIGURA EN FOAM RECUBIERTO .Set de 5 figuras. Figuras 43+33+32+32	71
450130	FIGURA EN FOAM RECUBIERTO .Set de 9 figuras. 30 cm. (4x30)+29+21+51+25+28	73
450010	FIGURA EN FOAM RECUBIERTO nº10- prisma triangular 25x25x25	61
450011	FIGURA EN FOAM RECUBIERTO nº11- prisma triangular 25x50x25	61
450012	FIGURA EN FOAM RECUBIERTO nº12- cubo 25x25x25	61
450013	FIGURA EN FOAM RECUBIERTO nº13- paralelepipedo 25x50x25	61
450014	FIGURA EN FOAM RECUBIERTO nº14- paralelepipedo 25x50x12,5	61
450015	FIGURA EN FOAM RECUBIERTO nº15- puente 50x25x25	61
450016	FIGURA EN FOAM RECUBIERTO nº16- medio-puente 25x25x25	61
450017	FIGURA EN FOAM RECUBIERTO nº17- cilindro 25x25	61
450018	FIGURA EN FOAM RECUBIERTO nº18- cilindro 25x50	61
450019	FIGURA EN FOAM RECUBIERTO nº19- medio-cilindro 25x25x12,5	61
450021	FIGURA EN FOAM RECUBIERTO nº21- rampa olas 60x60x30	63
450022	FIGURA EN FOAM RECUBIERTO nº22- puente 60x30x30	63
450023	FIGURA EN FOAM RECUBIERTO nº23- puente 60x30x30	62
450024	FIGURA EN FOAM RECUBIERTO nº24- rampa olas 60x60x3	63
450025	FIGURA EN FOAM RECUBIERTO nº25- plano-inclinado 60x60x30	62
450027	FIGURA EN FOAM RECUBIERTO nº27- rueda 120x30	62
450028	FIGURA EN FOAM RECUBIERTO nº28- puente int.red. 60x60x30	64
450029	FIGURA EN FOAM RECUBIERTO nº29- rampa curva 60x60x34	64
450030	FIGURA EN FOAM RECUBIERTO nº30- cuadro corner 60x60x5	64
450031	FIGURA EN FOAM RECUBIERTO nº31- Escalera 60x80x60	64
450032	FIGURA EN FOAM RECUBIERTO nº32- cuadro 30x30x10	64
450033	FIGURA EN FOAM RECUBIERTO nº33- cuadro 30x30x20	64
450034	FIGURA EN FOAM RECUBIERTO nº34- tunel 60x60x50	64
450035	FIGURA EN FOAM RECUBIERTO nº35- escalera 100x80x60	62
450036	FIGURA EN FOAM RECUBIERTO nº36- prisma triang. 120x60x80	62
450039	FIGURA EN FOAM RECUBIERTO nº39- cilindro 120x30	62
450040	FIGURA EN FOAM RECUBIERTO nº40- paralelepipedo 120x30x30	62
450042	FIGURA EN FOAM RECUBIERTO nº42- colchoneta 60x120x5	62
450043	FIGURA EN FOAM RECUBIERTO nº43- cubo 30x30x30	62
450045	FIGURA EN FOAM RECUBIERTO nº45- Torre 60x60x30	63
450046	FIGURA EN FOAM RECUBIERTO nº46- Mesa 60x30	63
450047	FIGURA EN FOAM RECUBIERTO nº47- Cubo 60x60x60	63
450049	FIGURA EN FOAM RECUBIERTO nº49- Plano inclinado 60x60x60	63
450051	FIGURA EN FOAM RECUBIERTO nº51- Escalera 60 x 60 x 30	63
450050	FIGURA EN FOAM RECUBIERTO -SET 4 FIGURAS EQUILIBRIO	58
450053	FIGURAS EN FOAM RECUBIERTO DE CUERO SINTÉTICO Conjunto de 22 piezas.	65
440903	FLAUTA Alto, Barroca	83
440902	FLAUTA Soprano, Barroca	83
440901	FLAUTA Soprano, MODERNA	83
440904	FLAUTA Tenor, Barroca	83
410379	FLECHAS DE CAUCHO CURVAS. Set 6 ud. Colores surtidos	11
410378	FLECHAS DE CAUCHO RECTAS. Set 6 ud. Colores surtidos	11
660200	FLOTADOR 850 mm. exterior	161
660300	FLOTADOR RUGOSO 180 mm. interior	161
660400	FLOTADOR RUGOSO 210 mm. interior	161
660500	FLOTADOR RUGOSO 250 mm.interior	161
610130	FOOTCESTO con Balón Royal	111
609080	FUNDA DE REPUESTO PARA COLCHONETA 160x60x5 cm.	236
609000	FUNDA DE REPUESTO PARA COLCHONETA 200x100x10cm.	234
609016	FUNDA DE REPUESTO PARA COLCHONETA 200x100x20 cm	234
609000	FUNDA DE REPUESTO PARA COLCHONETA 200x100x5cm.	234
609032	FUNDA DE REPUESTO PARA COLCHONETA 200x150x10 cm.	234
609040	FUNDA DE REPUESTO PARA COLCHONETA 200x150x20 cm.	234
609024	FUNDA DE REPUESTO PARA COLCHONETA 200x150x5 cm.	234

ÍNDICE ALFABÉTICO - ALPHABETIC INDEX

ÍNDICE ALFABÉTICO - ALPHABETIC INDEX

Ref.		Página
800406	PELOTA ESPONJA PVC Ø 40 mm. Hueca (bolsa 6 uds)	137
800404	PELOTA ESPONJA PVC Ø 55 mm. Hueca (bl. 3 uds)	137
800405	PELOTA ESPONJA PVC Ø 55 mm. Hueca (bolsa 6 uds)	137
800341	PELOTA FANTASIA CASCABEL Ø 55 mm.	137
800340	PELOTA FANTASIA CASCABEL Ø 70 mm.	137
443700	PELOTA FOAM 130 - Peso 70 g.	59
454300	PELOTA FOAM 130 RECUBIERTA	59
443501	PELOTA FOAM 160 BALONMANO	178
443600	PELOTA FOAM 160 - Peso 120 g.	59
454200	PELOTA FOAM 160 RECUBIERTA	59
443200	PELOTA FOAM 190 - Peso 225 g.	59
443400	PELOTA FOAM 190 BASKET	182
443300	PELOTA FOAM 190 FUTBOL	166
454100	PELOTA FOAM 190 RECUBIERTA	59
443500	PELOTA FOAM 190 VOLEYBOL	190
443100	PELOTA FOAM 210 - Peso 270 g.	59
454000	PELOTA FOAM 210 RECUBIERTA	59
443920	PELOTA FOAM 55mm. 30 gr.(frontón pala)	199
443900	PELOTA FOAM 70 - Peso 15 g.	59
454500	PELOTA FOAM 70 RECUBIERTA	59
443800	PELOTA FOAM 95 - Peso 30 g.	59
454400	PELOTA FOAM 95 RECUBIERTA	59
443510	PELOTA FOAM BALONMANO nuevo	178
443405	PELOTA FOAM BASKET nuevo	182
454501	PELOTA FOAM FRONTON RECUBIERTA (bls.3/u.)	199
443305	PELOTA FOAM FUTBOL nuevo	166
443934	PELOTA FOAM LIGHT 160 - Peso 102 g.	59
443932	PELOTA FOAM LIGHT 190 - Peso 189 g.	59
443930	PELOTA FOAM LIGHT 210 - Peso 229 g.	59
455014	PELOTA FOAM RECUBIERTO LIGHT 160	59
455012	PELOTA FOAM RECUBIERTO LIGHT 190	59
455010	PELOTA FOAM RECUBIERTO LIGHT 210	59
442900	PELOTA FOAM RUGBY (grabado)	206
454701	PELOTA FOAM RUGBY RECUBIERTO	206
443505	PELOTA FOAM VOLEY nuevo	190
530805	PELOTA GEL BALL	231
350535	PELOTA GLITTER	223
610500	PELOTA HOCKEY BLANDA Ø 70 mm.	115
610400	PELOTA HOCKEY DURA-AGUJEROS Ø 70 mm.	115
350536	PELOTA HOLESCEENTE	222
351200	PELOTA INFANTIL NÁCAR Peso 310 g. Ø 160-170 mm.	223
610113	PELOTA LACROS PVC - 70 mm., peso 65 g.	116
570900	PELOTA LANZAMIENTO PESO 7,25 kg.	204
560100	PELOTA LANZAMIENTO JABALINA 600 g.	204
560200	PELOTA LANZAMIENTO JABALINA 800 g.	204
570100	PELOTA LANZAMIENTO PESO 1 kg.	204
570200	PELOTA LANZAMIENTO PESO 1,5 kg.	204
570300	PELOTA LANZAMIENTO PESO 2 kg.	204
570400	PELOTA LANZAMIENTO PESO 2,5 kg.	204
570500	PELOTA LANZAMIENTO PESO 3 kg.	204
570600	PELOTA LANZAMIENTO PESO 4 kg.	204
570700	PELOTA LANZAMIENTO PESO 5 kg.	204
570800	PELOTA LANZAMIENTO PESO 6,25 kg.	204
464800	PELOTA LISA 140 PVC	53
464900	PELOTA LISA 180 PVC	53
465000	PELOTA LISA 220 PVC	53
439900	PELOTA LLENADO DE PISCINA Ø75 mm. En caja de 600 uds.(6 colores)	54
439899	PELOTA LLENADO DE PISCINA Ø85 mm. En bolsa de 400 uds. (un color)	54
439905	PELOTA LLENADO DE PISCINA Ø75 mm. Bolsa con 100 uds.en 6 colores	54
439910	PELOTA LLENADO DE PISCINA Ø75 mm. En bolsa de 500 uds. (un color)	54
700416	PELOTA MÁGICA ESPECIAL Ø 140 mm.	134
700417	PELOTA MÁGICA ESPECIAL Ø 160 mm.	134
640909	PELOTA MALABAR PIEL gajos multicolor -Set de 3 u.	146
640910	PELOTA MALABAR PVC Ø 70 mm. -Set de 3 u.	146
800414	PELOTA MINI-TENIS OFICIAL 70 mm. (bolsa de 3 uds.)	192
800416	PELOTA MINI-TENIS OFICIAL 70 mm. Bote de 100 u..	192
700315	PELOTA NACARADA 220 mm.	134
466101	PELOTA PERFORADA 120 E.V.A.	53
466102	PELOTA PERFORADA 160 E.V.A.	53
641060	PELOTA PIEL BASEBALL	201
641065	PELOTA PIEL SOFTBALL	201
530300	PELOTA PINCHOS 100 mm	231
530400	PELOTA PINCHOS 220 mm	231
530100	PELOTA PINCHOS 75 mm	231
530200	PELOTA PINCHOS 85 mm	231
700302	PELOTA PLAYA Ø 220 mm.	134
700300	PELOTA PLAYA Ø 140 mm.	134
700301	PELOTA PLAYA Ø 180 mm.	134
700303	PELOTA PLAYA Ø 260 mm.	134
630300	PELOTA POM POM Ø 65 mm. caucho.	129
630301	PELOTA POM POM Ø 85 mm. caucho	129
800377	PELOTA RELIEVE 100 mm.	135
464400	PELOTA RELIEVE 100 PVC	53
464500	PELOTA RELIEVE 140 PVC	53
464600	PELOTA RELIEVE 180 PVC	53
464700	PELOTA RELIEVE 220 PVC	53
464600	PELOTA RUGOSA 140 CAUCHO	53
465100	PELOTA RUGOSA 140 PVC	53
465400	PELOTA RUGOSA 140 PVC DECORADA	53
466300	PELOTA RUGOSA 180 CAUCHO	53
465200	PELOTA RUGOSA 180 PVC	53
465500	PELOTA RUGOSA 180 PVC DECORADA	53
466200	PELOTA RUGOSA 220 CAUCHO	53
465300	PELOTA RUGOSA 220 PVC	53
465600	PELOTA RUGOSA 220 PVC DECORADA	53
530000	PELOTA SENSORIAL ERIZO 65 mm	231
465700	PELOTA SONORA 150 CAUCHO CELULAR - BALONMANO	178
465900	PELOTA SONORA 180 CAUCHO CELULAR - FUTBOL SALA	176
350555	PELOTA TECNOCAUCHO FLUORESCENTE INFANTIL Ø 150 mm.	221
350510	PELOTA TECNOCAUCHO FLUORESCENTE Peso 400 g. Ø180-200 mm.	221
350560	PELOTA TECNOCAUCHO GALAXY INFANTIL Ø 150 mm.	221
350530	PELOTA TECNOCAUCHO GALAXY Peso 400 g. Ø180-200 mm.	221
350550	PELOTA TECNOCAUCHO INFANTIL Ø 150 mm.	220
350520	PELOTA TECNOCAUCHO IRISADA Peso 400 g. Ø180-200 mm.	222
350505	PELOTA TECNOCAUCHO NÁCAR	221
350506	PELOTA TECNOCAUCHO NÁCAR INFANTIL	221
350500	PELOTA TECNOCAUCHO Peso 400 g. Ø 180-200 mm.	220
672850	PELOTA TENIS MESA - Bolsa de 100 Uds.	198
800375	PELOTA TENIS MINIDEPORTIVAS PVC Ø 100 mm.	135
510080	PELOTÓN flotante 75 cm.	51
500081	PELOTÓN 45 cm.(anti explosión)	49
500082	PELOTÓN 55 cm.(anti explosión)	49
500083	PELOTÓN 65 cm.(anti explosión)	49
500084	PELOTÓN 75 cm.(anti explosión)	49
500085	PELOTÓN 85 cm.(anti explosión)	49
510900	PELOTÓN CLASIC 45 cm -PVC	49
510910	PELOTÓN CLASIC 55 cm -PVC	49
510920	PELOTÓN CLASIC 65 cm -PVC	49

Ref.		Página
510940	PELOTÓN EN MATERIAL TPE 85 cm - 1800 gr.	49
510501	PELOTÓN EN MATERIAL TPE 130 cm - 5500 gr.	50
510701	PELOTÓN EN MATERIAL TPE 75 cm - 1600 gr.	50
510401	PELOTÓN EN MATERIAL TPE 45 cm - 600 gr.	50
510101	PELOTÓN EN MATERIAL TPE 55 cm - 950 gr.	50
510201	PELOTÓN EN MATERIAL TPE 65 cm - 1400 gr.	50
510301	PELOTÓN EN MATERIAL TPE 95 cm - 2600 gr.	50
510601	PELOTÓN EN MATERIAL TPE 120 cm - 3000 gr.	50
510651	PELOTÓN flotante 110 cm.	50
510070	PELOTÓN flotante 45 cm.	51
510040	PELOTÓN flotante 60 cm	51
510050	PELOTÓN SENSORIAL 55cms.	51
530555	PELOTÓN SENSORIAL 65cms.	50
530565	PELOTÓN SENSORIAL 75cms.	50
530575	PELOTÓN TECNOCUCHO FITNESS BALL 55 cm.	50
500050	PELOTÓN TECNOCUCHO FITNESS BALL 65 cm.	49
500051	PELOTÓN TECNOCUCHO FITNESS BALL 75 cm.	49
500052	PEONZA BICOLOR	49
640452	PEONZA COLORES SURTIDOS	149
640450	PEONZA DE ALUMINIO	149
640456	PEONZA GALAXI CON RODAMIENTO	148
640454	Peonza ROCKET TURBO	148
640455	PESOS DE PLÁSTICO APLICABLES 40 PC.	148
411244	PETANCA 3 uds. en bolsa lona Ø 73. 715 g.	22
610140	PETANCA 6 uds. en bolsa lona Ø 73 mm. 715 g.	121
610141	PETANCA PLÁSTICO . Incluye 8 bolas con boliche	121
610139	PETO ABIERTO CON ELÁSTICO TALLA M, Set 4	121
900853	PETO ABIERTO CON ELÁSTICO TALLA XL, Set 4	173
900854	PETO REJILLA	173
900855	PETO REJILLA REVERSIBLE TAMAÑO ADULTO	173
900852	PETO REJILLA REVERSIBLE TAMAÑO JOVEN	173
900851	PETO REJILLA REVERSIBLE TAMAÑO NIÑO	173
900850	PETO TIRANTES ADULTO, Set 5	173
900858	PETO TIRANTES JOVEN, Set 5	173
900857	PETO TIRANTES NIÑO, Set 5	173
900856	PICA 1 m.	173
410600	PICA 1,20 m.	14
410700	PICA 1,60 m.	14
410800	PICA 35 cm.	14
410400	PICA 70 cm	14
410500	PICA DE MADERA Longitud 1,20 mt. Ø 30mm.	14
610070	PICA SLALOM 170 cm.	230
642065	PICA SLALOM FLEXIBLE 170 cm.	171
642066	PICAS BUCEO (juego 6/u.)	171
660925	PIE DE APOYO XILÓFONOS Y METALÓFONOS	162
441007	PIEDRAS DE RIO (Set 6)	85
411897	PIES DE CAUCHO. Set 20 ud., 10 azules 10 verdes	34
410370	PIES Y MANOS FOAM (juego 8 piezas)	11
442806	PIEZA CURVA INFERIOR de altura 25 cms.	58
439815	PIEZA CURVA SUPERIOR altura 30 cm.	54
439850	PIEZA DE INICIO ANTIDESLIZANTE para pasillo semicircular. Set 2 u.	54
412240	PIEZA DE UNIÓN Pasillo adaptable a semicircular	33
412235	PIEZA ESQUINA INFERIOR altura 25 cm.	33
439875	PIEZA ESQUINA SUPERIOR altura 30 cm.	54
439876	PIEZA PARA PICA REGULABLE ALTURAS -Set 2u.	54
642050	PIEZA PARA PICA REGULABLE ALTURAS -Set 2u.	14
642050	PIEZA RECTA INFERIOR 63 x 13 x 25 cm.	14
439871	PIEZA RECTA SUPERIOR 63 x 13 x 30 cm.	54
439872	PIEZAS AJEDREZ LASTRADAS	54
440001	PIEZAS AJEDREZ SOFT	122
440002	PIEZAS AJEDREZ STANDARD	122
440000	PISCINA REDONDA de altura 52 cm. Ø 1,50 m. 16 módulos	122
439800	PISCINA DE JUEGOS - PARQUE DE NYLON	56
437430	PISCINA de juegos CUADRADA de altura 25 cm. 1,30x1,30 m. 8 módulos	57
439710	PISCINA de juegos CUADRADA de altura 52 cm. Ø 1,30 m.	56
439870	PISCINA de juegos REDONDA de altura 25 cms. Ø 1,50 m. 8 módulos.	56
439700	PISCINA EN FORMA DE CRUZ de altura 52 cm.	56
439865	PISCINA EN FORMA DE OCHO de altura 52cm. 32 módulos	55
439810	PISCINA EN FORMA DE OCHO de altura 30 cm.	55
439840	PISCINA REDONDA de altura 30 cm. Ø 1,50 m..	55
439830	PIVOTE para UNIÓN LADRILLO (bolsa 12/ud.)	56
410200	PIZARRA MAGNÉTICA	16
441075	PIZARRA TÁCTICA GRANDE ALUMINIO 60 X 90 Balonmano	84
900937	PIZARRA TÁCTICA GRANDE ALUMINIO 60 X 90 Basket	175
900935	PIZARRA TÁCTICA GRANDE ALUMINIO 60 X 90 Futbol	175
900936	PIZARRA TÁCTICA GRANDE ALUMINIO 60 X 90 Volley	175
900938	PIZARRA TÁCTICA MEDIANA ALUMINIO 45 X 60 Balonmano	175
900942	PIZARRA TÁCTICA MEDIANA ALUMINIO 45 X 60 Basket	175
900940	PIZARRA TÁCTICA MEDIANA ALUMINIO 45 X 60 Futbol	175
900941	PIZARRA TÁCTICA MEDIANA ALUMINIO 45 X 60 Volley	175
900943	PIZARRA TÁCTICA PEQUEÑA ALUMINIO 30 X 45 Balonmano	175
900947	PIZARRA TÁCTICA PEQUEÑA ALUMINIO 30 X 45 Basket	175
900945	PIZARRA TÁCTICA PEQUEÑA ALUMINIO 30 X 45 Futbol	175
900946	PIZARRA TÁCTICA PEQUEÑA ALUMINIO 30 X 45 Volley	175
900948	PLATOS 20 cm. Set 2 unidades	175
441066	PLINTO FIJO 5 SEGMENTOS	80
300110	PLINTO FIJO 7 SEGMENTOS	227
300120	POLO EN FOAM - Set de 12 mazas + pelota	227
610160	PORTA BOTELLAS DE AGUA PARA 6 uds.	116
642095	PORTERÍA 100x80x60 cms. Con red	173
610102	PORTERÍA 140x105x72 cms. Con red	169
610101	PORTERÍA 60x45x30 cms. Set 2 u.	169
610104	PORTERÍA 90x60x42 cms. Con red	169
610103	PORTERÍA DE HOCKEY. PP rígido, reforzada con ABS. Red 100x65x45 cm.	169
610100	PORTERÍA DE PVC - 300x200x90 cm. con red	115
610095	PORTERÍA DE PVC -150x100x60 cm. con red	169
610099	PORTERÍA DE PVC -200x100x60 cm. con red	169
610098	PORTERÍA DE PVC -200x150x80 cm. con red	169
610097	PORTERÍA DE PVC -300x150x80 cm. con red	169
610096	PORTERÍA HOCKEY ACERO. Unidad	169
610148	PORTERÍA LANZAMIENTO DISCOS	117
610630	PORTERÍA TCHOUKBALL. Unidad	117
610610	PORTERÍA WATERPOLO FLOTANTE 90x70x60 cm.	117
660902	PORTERIAS BALONMANO competición ALUMINIO arquillo ovalado Set de 2 u.	160
680100	PORTERIAS BALONMANO fija ALUMINIO arquillo cuadrado Set 2 u.	179
680101	PORTERIAS FUTBOL 7 portatit ALUMINIO.-Set de dos porterias.	179
680005	PORTERIAS FUTBOL portatit 11 ALUMINIO.-Set de dos porterias.-	168
680003	PORTERIAS FUTBOL 11 ALUMINIO.-Set de 2 u.	167
680000	PORTERIAS FUTBOL 7 ALUMINIO.-Set de dos porterias.	167
680004	POSTES BADMINTON trasladables	167
680400	POSTES TENIS aluminio fijos cuadrado	196
680202	POSTES TENIS aluminio fijos ovalado	193
680200	POSTES TENIS aluminio trasladable cuadrado sin contrapesos.	193
680203	POSTES TENIS aluminio trasladable ovalado sin contrapesos.	193
680201	POSTES TENSADO DE RED PARA PORTERIAS FUTBOL. Set de 2 u.	193
680008	POSTES VOLEY FLOTANTE - 18x100 cm.	168
660903	POSTES VOLLEY fijos alum. Cuadrado	160
680303	POSTES VOLLEY fijos ALUMINIO ovalado	191

Ref.		Pagina
680301	POSTES VOLLEY fijos ALUMINIO ovalado	191
680304	POSTES VOLLEY trasladable alum. cuadrado	191
680302	POSTES VOLLEY trasladables ALUMINIO ovalado	191
680920	POZAL (playa)	161
680919	POZAL-CEDAZO-PALA (juego playa)	161
640927	PRO SLACKLINE CLASSIC	152
640929	PROTECTOR ARBOL PRO SLACKLINE	152
641015	PROTECTOR DE CUERPO DE CATCHER. Junior.	202
641010	PROTECTOR DE CUERPO DE CATCHER. Senior.	202
641040	PROTECTOR DE PIERNA DE CATCHER	202
582309	PUERTA GRANDE. Set de 2 uds.	107
582305	PUERTA MEDIANA. Set de 2 uds.	107
582300	PUERTA PEQUEÑA. Set de 2 uds.	105
609070	PULL BOY	155
441012	PULSERA DE CASCABELES (Set 2 unidades)	78
360403	PUNTERA COMPETICIÓN	218
360404	PUNTERA ÉLITE	218
360402	PUNTERA ÉLITE COMPETICIÓN	218
Q		
640 900	QUICK CUPS (set 12/u. + bolsa)	150
609 101	QUITAMIEDOS 300x200x20cm. D.20 kg/m3	235
609 103	QUITAMIEDOS 300x200x20cm. D.25 kg/m3	235
609 109	QUITAMIEDOS 300x200x30cm. D.20 kg/m3	235
609 111	QUITAMIEDOS 300x200x30cm. D.25 kg/m3	235
609 117	QUITAMIEDOS 300x200x40cm. D.20 kg/m3	235
609 119	QUITAMIEDOS 300x200x40cm. D.25 kg/m3	235
609 125	QUITAMIEDOS 300x200x50cm. D.20 kg/m3	235
609 133	QUITAMIEDOS PLEGABLE 300x200x20cm. D.20 kg/m3	236
609 135	QUITAMIEDOS PLEGABLE 300x200x20cm. D.25 kg/m3	236
609 141	QUITAMIEDOS PLEGABLE 300x200x40cm. D.20 kg/m3	236
609 143	QUITAMIEDOS PLEGABLE 300x200x40cm. D.25 kg/m3	236
R		
670501	RAQUETA BADMINTON HQ-15 Aluminio carbono. Media funda	194
670502	RAQUETA BADMINTON HQ-25 Una pieza Aluminio carbono. Media funda	194
670504	RAQUETA BADMINTON HQ-35	194
670500	RAQUETA BADMINTON HQ-5 Aluminio. Media funda	194
670503	RAQUETA BADMINTON HQ-55 Grafito Sin cordaje. Funda térmica	194
630101	RAQUETA LICRA DOBLE -Set de 2 u.+ 1 pon-pon	129
630200	RAQUETA LICRA INICIACIÓN -Set de 2 u.+ 1 pon-pon	129
630600	RAQUETA MALLA - Set de 2 u.+ 1 pelota	129
630700	RAQUETA PADDEL PLAYA -Set de 2 u.+ 1 pelota	130
630601	RAQUETA PLAYA LIGERA -Set de 2 u.+ 1 pelota	131
630602	RAQUETA PLAYA MADERA -Set de 2 u.+ 1 pelota PVC	131
610635	RAQUETA SHUT CON VOLANTE	130
630400	RAQUETA TAM TAM - Set de 2 u.+ 1 pelota	129
671300	RAQUETA TENIS AT-33-M Aluminio. Empuñadura PU. Con media funda 68,5 cm.	192
671301	RAQUETA TENIS ESCOLAR ALEVIN 53 cm. Aluminio. Media funda.	192
671302	RAQUETA TENIS ESCOLAR JUNIOR 58 cm. Aluminio. Media funda.	192
671303	RAQUETA TENIS ESCOLAR SENIOR 63 cm. Aluminio. Media funda	192
671400	RAQUETA TENIS PADDEL. Madera laminada reforzada. Perfil aluminio.	197
670450	RAQUETAS BADMINTON -4 raquetas, bolso, poste, red y 2 volantes	194
441030	RASPA	79
438200	RECORRIDO MOTRIZ Set de 7 piezas	28
690004	RED BADMINTON Fabricada en nylon marrón. Unidad	196
690001	RED DE FUTBOL-11. Juego. De 2 en PE sin nudos, 4mm. Blanca.	168
690007	RED FUTBOL 7. Fabricadas en PE sin nudos, 3mm. Blanca. Set de 2 u.	168
900916	RED INDIVIDUAL	175
900915	RED PARA 8 BALONES	175
690000	RED PARA ARO DE BASKET. Set de 2 u.	186
690000	RED PARA ARO DE BASKET. Set de 2 u.	186
690000	RED PARA ARO DE BASKET. Set de 2 u.	186
690000	RED PARA ARO DE BASKET. Set de 2 u.	186
690000	RED PARA ARO DE BASKET. Set de 2 u.	186
690000	RED PARA ARO DE BASKET. Set de 2 u.	186
690000	RED PARA ARO DE BASKET. Set de 2 u.	186
690000	RED PARA ARO DE BASKET. Set de 2 u.	186
680310	RED PORTÁTIL VOLLEY - BADMINTON	196
690005	RED TENIS TRIPLE DE COMPETICIÓN en PE sin nudos 3 mm.	193
690003	RED VOLEY OFICIAL. Fabricadas en PE sin nudos, 3mm. Blanca.	191
411250	REGLETAS MATEMÁTICAS SOFT. Set de 29 piezas	22
411746	Reloj de pared	36
660901	RINGO HUECO 180 mm. exterior	162
660900	RINGO MACIZO 165 mm. exterior	162
292016	ROCKER	7
411733	RUEDAS ENGARZABLES	21
439916	RUEDAS PARA CAMA GUARDERÍA - Set de 4 u.	93
700223	RUGBI CAUCHO (celular) T5	206
S		
439927	SABANITA PARA CAMA GUARDERÍA BLANCA	93
443902	SABLE ESGRIMA FOAM	98
439928	SACO ACOLCHADO PARA CAMA COMPACT Y CLASSIC	53
610155	SACOS REFORZADOS para carreras. Set 6 u. Numerados.	118
570950	SALTÓMETRO ESCOLAR 2,5 m. Con bases contrapesadas.	205
441017	SAMBINO DOBLE	79
441018	SAMBINO TRIPLE	79
410387	SAQUITOS COLORES (set 8 colores)	12
410385	SAQUITOS LETRAS (set 26 letras)	12
410386	SAQUITOS NÚMEROS (set 10 números)	12
411055	SEMÁFORO. Set de vehículos y peatonales para suelo (pica y base hueca)	4
411050	SEMÁFORO. Set vehículos y peatonales. Para colgar	4
660916	SEMIESFERAS DE BUCEO (bl.6/u.) Ø 70 mm.	162
411896	SEMIESFERAS GIGANTES DE EQUILIBRIO (Set 4)	26
432900	SENSACIONES OLFATIVAS (set 12/u)	45
438350	SENSACIONES PLANTARES MINI	44
411000	SEÑALES DE TRÁFICO (incluye engarce para ladrillo o cono)	3
800601	SET ANIMALES PLÁSTICO 1	138
800602	SET ANIMALES PLÁSTICO 2	138
800603	SET ANIMALES PLÁSTICO 3	138
800604	SET ANIMALES PLÁSTICO 4	138
800605	SET ANIMALES PLÁSTICO 5	138
800606	SET ANIMALES PLÁSTICO 6	138
800607	SET ANIMALES PLÁSTICO 7	138
800608	SET ANIMALES PLÁSTICO 8	138
800609	SET ANIMALES PLÁSTICO 9	138
900875	SET ÁRBITRO	173
642045	SET DE OBSTÁCULOS JUMP -Set de 2 conos con soportes y pica	15
642045	SET DE OBSTÁCULOS JUMP -Set de 2 conos con soportes y pica	15
441246	SET DE PERCUSIÓN MEDIANO	82

Ref.		Pagina
441245	SET PERCUSIÓN GRANDE	82
441250	SET PERCUSIÓN PEQUEÑO	82
900911	SILBATO METÁLICO CORDÓN (blister)	175
900913	SILBATO PLÁSTICO Set de 50 uds.	175
900912	SILBATO PLÁSTICO CORDÓN (blister)	175
900910	SILBATOS METÁLICOS	175
581000	SILLA 0 - Altura 21 cm.	101
581001	SILLA 1 - Altura 26 cm.	101
581002	SILLA 2 - Altura 30 cm.	101
581105	SILLA CUBO	96
581100	SILLA SFERA - Ø 46 cm. Altura 36 cm.	95
580010	SILLÓN EN FOAM - figura número 60	97
580003	SILLÓN EN FOAM con MESA - Set de 2 piezas + mesa	98
580002	SILLÓN EN FOAM con MESA - Set de 7 piezas+ mesa	98
642070	SILUETA ENTRENAMIENTO 180 cm.	171
642071	SILUETAS FLEXIBLES	171
437100	SKIPIBALL	52
580011	SOFÁ EN FOAM - figura número 61	97
610135	SOKATIRA 10 mt. Ø 26 mm.	111
610121	SOPORTE BASEBALL Regulable de 0,75-1,25 mt. Base maciza 3 kg.	202
641050	SOPORTE DE PELOTA PARA BATEAR	201
432506	SOPORTE para CONO-PICA. Bolsa de 6 u.	14
432506	SOPORTE para CONO-PICA. Bolsa de 6 u.	14
610290	STICK HOCKEY 1 m.	115
610100	STICK HOCKEY 1 m. MANGO REDONDO	114
610300	STICK HOCKEY 85 cm.	115
610150	STICK MANGO ALUMINIO 1,5 m.	115
410344	SUELO EVA AUTUM Set de 220x120x2 cm.	89
410345	SUELO EVA SNOW Set de 220x115x2 cm.	90
444030	SUELO TAPIZ PARA AJEDREZ Y DAMAS NYLON 13" 2,70 X 270.	123
610640	SUPERCATCH - Set de discos + pelota	112
292018	SWING ROLLER	8
292019	SWING ROLLER nuevo	8
T		
901001	T PARA ESTANTERÍA CON CAJONERAS ref.581115	100
412800	TABAS PLÁSTICO MACIZO Set de 8 tabas + 1 pelota	43
660931	TABLA DE NATACIÓN -CANGREJO	157
660932	TABLA DE NATACIÓN -LANCHA	157
660930	TABLA DE NATACIÓN -TIBURÓN	157
660933	TABLA DE NATACIÓN -TORTUGA	157
660918	TABLA NATACIÓN SPEED	155
440004	TABLERO AJEDREZ PLÁSTICO	122
440003	TABLERO AJEDREZ PLEGABLE DMP03 20"X20" PVC	122
680601	TABLERO BASKET 180x105 cm. Cristal templado 1,2cm. Set de 2	186
680601	TABLERO BASKET 180x105 cm. Cristal templado 1,2cm. Set de 2	186
680601	TABLERO BASKET 180x105 cm. Cristal templado 1,2cm. Set de 2	186
680601	TABLERO BASKET 180x105 cm. Cristal templado 1,2cm. Set de 2	186
680602	TABLERO BASKET 180x105 cm. Fibra de vidrio de2 cm. Set de 2	186
680602	TABLERO BASKET 180x105 cm. Fibra de vidrio de2 cm. Set de 2	186
680602	TABLERO BASKET 180x105 cm. Fibra de vidrio de2 cm. Set de 2	186
680602	TABLERO BASKET 180x105 cm. Fibra de vidrio de2 cm. Set de 2	186
680602	TABLERO BASKET 180x105 cm. Fibra de vidrio de2 cm. Set de 2	186
680602	TABLERO BASKET 180x105 cm. Fibra de vidrio de2 cm. Set de 2	186
440005	TABLERO MASTER PARED con fichas magneticas	122
680603	TABLERO MINIBASKET 121x90 cm. Cristal templado 1,2cm. Set de 2	186
680603	TABLERO MINIBASKET 121x90 cm. Cristal templado 1,2cm. Set de 2	186
680603	TABLERO MINIBASKET 121x90 cm. Cristal templado 1,2cm. Set de 2	186
680603	TABLERO MINIBASKET 121x90 cm. Cristal templado 1,2cm. Set de 2	186
680604	TABLERO MINIBASKET 121x90 cm. Fibra de Vidrio 2 cm. Set de 2 u.	186
680604	TABLERO MINIBASKET 121x90 cm. Fibra de Vidrio 2 cm. Set de 2 u.	186
680604	TABLERO MINIBASKET 121x90 cm. Fibra de Vidrio 2 cm. Set de 2 u.	186
441115	TAMBOR DE MANO INFANTIL COLORES	80
441064	TAMBOR DE OLAS 25 CM.	79
441235	TAMBOR DE SUELO GRANDE 30 cm.	81
441230	TAMBOR DE SUELO MEDIANO 20 cm.	81
441225	TAMBOR DE SUELO PEQUEÑO 15 cm.	81
441041	TAMBOR PANDERETA 15 cm.	81
441062	TAMBOR Set de 3 unidades - 20,25 Y 30 cm.	81
441210	TAMBORIN	81
660950	TAPIZ de NATACIÓN 200 X 100 X 3 cm.	154
660951	TAPIZ de NATACIÓN 200 X 100 X 4,5 cm	154
660952	TAPIZ de NATACIÓN 200 X 100 X 9 cm.	154
660953	TAPIZ de NATACIÓN AGUJEROS 100 X 66 X 2 cm.	155
660954	TAPIZ de NATACIÓN AGUJEROS 200 X 100 X 2 cm.	155
660960	TAPIZ de NATACIÓN CIRCULAR 1 METRO X 5 CM	154
660999	TAPON NARIZ	159
900932	TAPONES BALONES	241
660998	TAPONES PARA OÍDO - OREJAS	159
900933	TAPONES PELOTONES	241
583600	TAQUILLERO 5 PLAZAS	105
412600	TARROS LUPA -Set de 6 u.	22
439400	TENIS-VOLEY (set 2 bases +2 mástiles extensibles +red de 4x0,8 m.)	191
570910	TESTIGOS ALUMINIO 6 uds.	204
570912	TESTIGOS PVC 6 uds.	204
410376	TIRAS RECTAS DE CAUCHO. Set 12 ud., 6 rojas 6 azules	10
441013	TOBILLERA DE CASCABELES (Set 2 unidades)	78
439911	TOBOGÁN INFANTIL	124
620600	TRACA	124
610625	TRAMPOLÍN - CAMA ELÁSTICA FUNHOP D100	118
300200	TRAMPOLÍN ELÁSTICO	230
300250	TRAMPOLÍN SALTO MADERA	227
441029	TRIÁNGULO GRANDE	80
441028	TRIÁNGULO MEDIANO	80
441027	TRIÁNGULO PEQUEÑO	80
292004	TRICICLO ESCOLAR DOBLE	5
292000	TRICICLO ESCOLAR INDIVIDUAL	5
292002	TRICICLO ESCOLAR TAXI	5
642040	TRINEO POTENCIADOR DE VELOCIDAD	170
901007	TUBO ALTO IMPACTO PARA ESTANTERÍA ref.581115 Precio por metro	100
411745	TUBOS ENGARZABLES	24
441048	TUBOS MUSICALES - TAPON	76
441046	TUBOS MUSICALES CROMÁTICO BAJO (5 NOTAS)	76
441043	TUBOS MUSICALES CROMÁTICO CONTRALTO(6 NOTAS)	76
441045	TUBOS MUSICALES DIATÓNICO BAJO (7 NOTAS)	76
441042	TUBOS MUSICALES DIATÓNICO CONTRALTO (8 NOTAS)	76
441044	TUBOS MUSICALES PENTATÓNICO CONTRALTO (6 NOTAS)	76
437510	TÚNEL DE REPTACIÓN arcos flexibles (7 rectang., 4 curvas, 1 triang. y 51 arcos)	39
437410	TÚNEL DE REPTACIÓN NYLON REFORZADO 2,70x0,60x0,60 m.	39
437395	TUNEL LOCOMOTORA - FUNNY TRAIN	38
437425	TUNEL NYLON 6 CAMINOS.	40
437412	TUNEL REPTACIÓN - REDONDO Ø 46 cm. Longitud 1,8 m.	40
437415	TUNEL REPTACIÓN - REDONDO Ø 70 cm. Longitud 1,8 m.	40
437420	TUNEL REPTACIÓN - REDONDO Ø 90 cm. Longitud 3,7 m.	40
437411	TUNEL REPTACIÓN - REDONDO REJILLA Ø 48 cm. Longitud 1,8 m.	39
437413	TUNEL REPTACIÓN CURVO REDONDO 48 CM	40
292014	TURBO TWIST	7

Ref.	V	Página
437402	VAGÓN UNITARIO NUEVO TUNEL TREN	38
642012	VALLA DE ENTRENAMIENTO MINI DE 12 cm.	169
642013	VALLA DE ENTRENAMIENTO MINI DE 20 cm.	169
642014	VALLA DE ENTRENAMIENTO MINI DE 30 cm.	169
438005	VALLA DE GUARDERÍA. Set de 4 módulos con bases	91
642005	VALLA entrenamiento mini 30 cm. de una pieza. Sin codos	169
642010	VALLA entrenamiento mini 50 cm. de una pieza. Sin codos	169
642000	VALLA entrenamiento mini. Altura 15 cm. de una pieza. Sin codos.	169
570920	VALLA SALTO ALUMINIO 0,68 - 1,05 m.	203
570922	VALLA SALTO PLÁSTICO 0,55 - 0,95 m.	203
610108	VALLA SALTO REGULABLE 15 a 20 cm.	203
610107	VALLA SALTO REGULABLE 25 a 40 cm.	203
610106	VALLA SALTO REGULABLE 45 a 80 cm.	203
900930	VÁLVULAS CAUCHO	241
900931	VÁLVULAS PU	241
360104	VARILLA con mango antideslizante	217
360106	VARILLA GALAXY con mango antideslizante	217
360102	VARILLA GRAFITO 100%. Longitud 60 cm. Peso 33 g.	217
360101	VARILLA INFANTIL. Longitud 54 cm.	217
609152	VELCRO 38mm x 100mm. Autoadhesivos. Set 10 unidades	237
410300	VENTOSA para SUJECIÓN LADRILLO (bolsa 12/ud.)	16
670900	VOLANTE PLÁSTICO COLORES bote 6 u.	195
630705	VOLANTE PADEL PLAYA	130
670910	VOLANTE PLÁSTICO CABEZA CORCHO bote 6u.	195
670601	VOLANTE PLUMA NATURAL bote 6 u.	195
670701	VOLANTE VINILO AZUL bote 6 u. Velocidad media	195
670702	VOLANTE VINILO ROJO bote 6 u. Velocidad rápida	195
670700	VOLANTE VINILO VERDE bote 6 u. Velocidad lenta	195

Ref.	X, Y, Z	Página
441002	XILÓFONO C2-A3 3 placas intercambiables/ con baquetas	85
610083	YOGA - COLCHONETA ECOFRIENDLY 180 X 60 X 0,6 cm.	233
620704	YoYo CAUCHO PROFESIONAL Ø 65 mm.	142
620702	YoYo COMPETICIÓN 60 mm.	142
620700	YoYo FANTASTIC	142
620710	YoYo FLIP&ROLL	141
620706	YoYo FLY MASTER STORM	140
620709	YoYo HUNT EAGLE	141
620711	YoYo JUMBO	140
620712	YoYo RED BIRD	141
620705	YoYo SNOW FOX	141
620701	YoYo TORNADO	142
620708	YoYo TYPHOON	140
620707	YoYo VOLCANO	140
411200	ZANCOS BAJOS (par)	37
411201	ZANCOS LARGOS (par). Longitud 1,50 m.	37
411202	ZANCOS LARGOS DE MADERA (par). Longitud 1,50 m.	37



900 995 Bolígrafo solidario (Caja de 40 unidades)

El importe de la venta de cada bolígrafo es enviado a los proyectos de ACOES en Honduras, donde se mantienen a 7000 niños con total asistencia de comida, ropa y estudios.

Vea el proyecto en www.acoes.org

Le agradecemos su apoyo.

Tu ayuda = 1 euro = 1 bolígrafo = 1 sonrisa

900 995 Charity pen (40 units box)

70% of the sale of this pen will be donated to the Foundation ACOES in Honduras where 7.000 children are being totally supported with food, clothing and education.

More info at www.acoes.org

Thank you very much for your commitment.

Your help = 1 euro = 1 pen = 1 smile