

A★

CATÁLOGO GIMNASIOS
GYM CATALOGUE
2016





Disfrutamos de más de 5 décadas de experiencia en permanente investigación y desarrollo de nuevos artículos para el deporte y para los gimnasios, en un constante intento de adelantarnos a las necesidades de nuestros clientes.

La elevada calidad y pureza de las materias primas europeas junto con la incorporación de los últimos desarrollos y adelantos tecnológicos en maquinaria, marcan la diferencia en calidad.

Ofrecemos una nueva generación de mezclas plásticas de máxima calidad que mejoran las prestaciones de nuestros fabricados tradicionales obteniendo una inmejorable relación calidad precio.

AMAYA SPORT garantiza que todos sus fabricados son sometidos a rigurosos controles de calidad, tanto en el análisis de las materias primas como en los procesos de producción, manipulación y embalaje.

Todos nuestros productos han sido fabricados conforme a la Directiva Europea 2009/48/CE.

Materias primas: PE, PP, EVA, PU, ABS RÍGIDO PVC RÍGIDO Y FLEXIBLE, TPE, TECNO-CAUCHO y otros termoplásticos de nueva generación.

We enjoy more than 50 years of experience in constant investigation and development of new products for sports and trying to get ahead of the customers needs.

The higher quality and purity of European raw materials together with the incorporation of the latest and newest technologies in machines mark the different in quality by a long way.

We show a new generation of maximum quality of thermoplastic compounds which improve the performance qualities of our traditional production, obtaining an excellent relation quality - price.

AMAYA SPORT certify that all their products are subjected to quality control test during the manufacturing, assembly and packing process.

All these ítems complies with the European requeriments 2009/48/CE.

Raw material: PE, PP, EVA, PU, ABS, RIGID AND FLEXIBLE PVC ,TPE, TECNO-RUBBER, ABS and new generation thermoplastic.

AMAYA SPORT CÁTALOGO GIMNASIOS GYM CATALOGUE 2016

1. SUSPENSIÓN	2
2. KETTLEBELLS	7
3. FUERZA - POWER	11
4. MEDICINALES - MEDICINE BALLS	19
5. ELÁSTICOS - ELASTICS	25
6. AGILIDAD Y VELOCIDAD - AGILITY AND SPEED	37
7. FRICCIÓN - FRICTION	46
8. EQUILIBRIO - BALANCE	48
9. COLECTIVAS FITNESS - COLLECTIVE FITNESS	53
10. COLECTIVAS YOGA Y PILATES - COLLECTIVE YOGA AND PILATES	60
11. POLE DANCE	67
11. PESO - WEIGHT	69
12. BOXING	83
13. ESTRUCTURAS FUNCIONALES - FUNCTIONAL STRUCTURES	88
14. REHABILITACIÓN Y MASAJE - REHABILITATION AND MASSAGE	111
15. OFFICE FITNESS	119
15. PISCINAS - SWIMMING POOL	125
16. MEDICIÓN - MEASSURING	130
17. SUELOS - GROUNDS	131
18. EQUIPAMIENTOS - EQUIPEMENTS	133
19. ÍNDICE ALFABÉTICO - ALPHABETIC INDEX	137

WWW.AMAYASPORT.COM

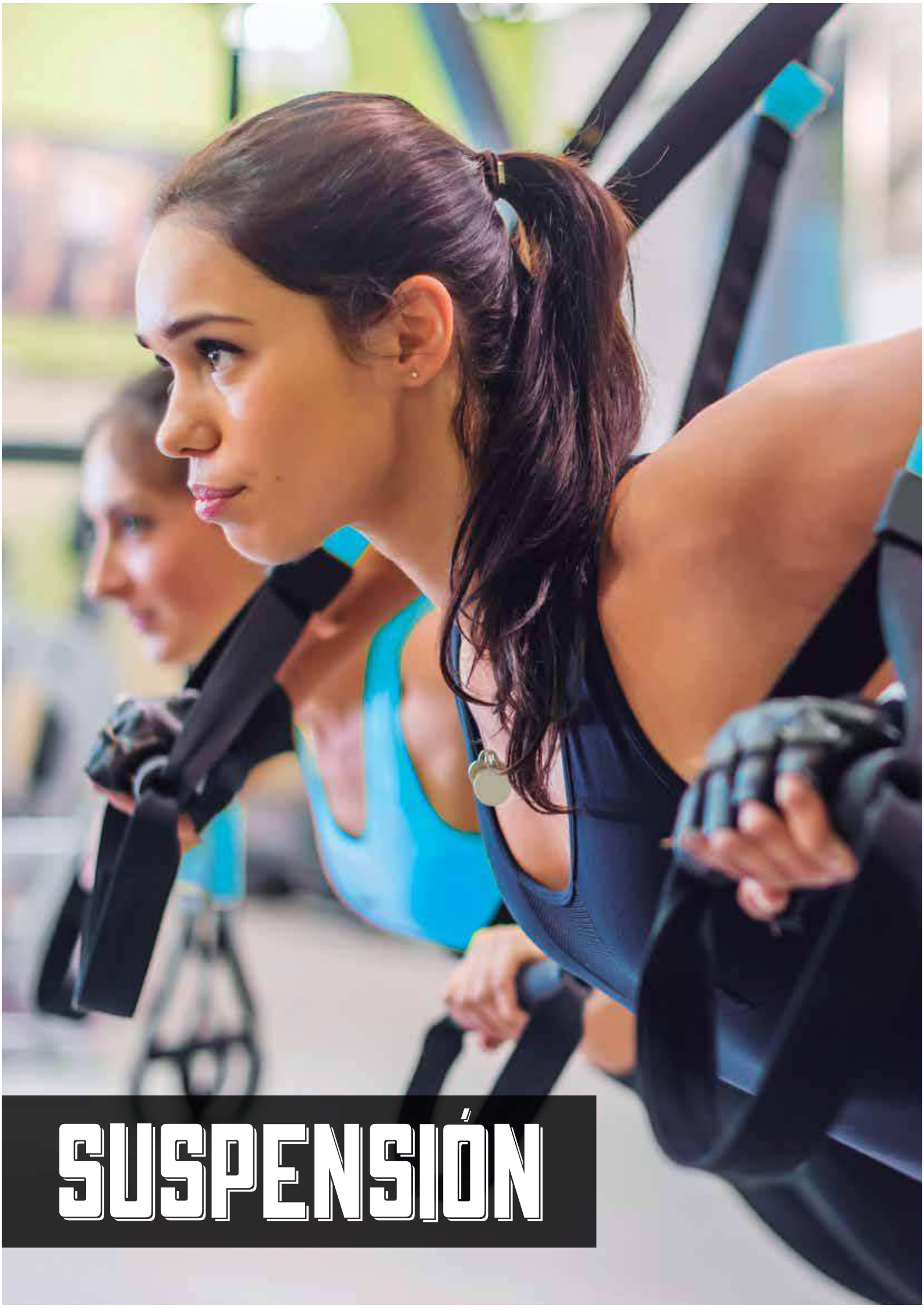

SUSPENSIÓN

609 279 AMAYA SUSPENSION TRAINER

El Suspensión Trainer puede utilizarse para realizar todos los ejercicios de suspensión. Gracias a los agarres acolchados para pies y manos, ofrece una comodidad especial a la hora de realizar ciertos ejercicios. Cinchas con una resistencia superior a los 500 kg. Se puede utilizar tanto para indoor como outdoor. Incluye anclaje para puerta. Anclaje para puerta incorporado en la cincha superior.

Las cinchas inferiores pueden utilizarse por separado anclándolas directamente para realizar ejercicios de pared, o el sistema clásico uniéndolas a la cincha central. Regulable, funcional, resistente, cómodo, probablemente el mejor suspensión trainer del mercado.

Suitable for all kind of suspension exercises. The high-quality padded handles offer more comfort during the training. The straps can resist until 500 kg. For indoor and outdoor activities. Door anchorage included. The inferior straps can be used separately. Adjustable, functional, resistant, comfortable... For sure the best Suspension Trainer ever.



609 280 XT SUSPENSION TRAINER

Entrenamiento funcional por suspension. Ejercita la resistencia gracias al peso del cuerpo, controlando la inestabilidad producida gracias a la polea central. Fuerza, equilibrio, coordinación, resistencia, flexibilidad, rehabilitación, todo en uno. Agarres de aluminio de gran resistencia. Cuerdas y cinchas sintéticas de alta tenacidad. Seguridad total. Incluye sistema de sujeción a la puerta.

Training for suspension. Suitable for hard training. You exercise your body controlling the balance. Built all your muscles. Strong aluminium fixed straps. Safety system.



Sistema de sujeción a puerta
Fixing door system



609 281 LOOPS XT SUSPENSION TRAINER

Loops para XT Suspension Trainer

Fabricados en material muy resistente. Medidas: 150 cm de largo x 8 cm de ancho.

Loops for the XT Suspension Trainer

Made of resistant material. Measurements: 150 cm long, 8 cm wide.



GYM RINGS

Los más utilizados para Crossfit y entrenamientos funcionales.

Aros fabricados en ABS de alta resistencia de 23,5 cm de diámetro (3 cm ancho). Cinchas de 4,5 metros de largo x 2,5 cm de ancho.

The most used rings in Crossfit, also suitable for the functional training.

Rings made of high resistance ABS. 23.5 cm diameter, 3 cm wide.

Straps: 4.5 m long x 2.5 cm wide.

609 286 GYM RINGS MADERA / WOOD



609 285 GYM RINGS



609 972 COLGADOR BRAZOS MUSCLE BELT

Para desarrollar y fortalecer sus músculos abdominales desde una posición vertical. Fabricado en nylon de alta resistencia y ojales de acero para mayor durabilidad. Mosquetones de acero forjado con espuma de relleno para hacerlos más confortables.

Made of high resistant nylon with steel buttonholes. Suitable for vertical training and for exercising abdominal muscles.



609 977 TOBILLERAS INVERSIÓN - ANKLE SUPPORT

Tobilleras de Inversión. Sirven como ganchos para colgar las piernas en una barra horizontal. Se utiliza para fortalecer los músculos abdominales.

Used as support to hang your legs in a horizontal position. Exercise abdominal muscles.



SUSPENSION TRAINER RACK

Suspension Trainer Rack. Longitud de 2, 3, 4, 5 y 6 metros. Con sistema para anclar al suelo. Fabricada en Acero de alta resistencia recubierto con pintura epoxi. Medidas: Altura total: 254 cm. Anchura 243 cm. Longitud: de 2 a 6 meter. Altura hasta la 2ª barra: 226 cm.

SUSPENSION TRAINER RACK

Made of high strength steel, galvanized and powder coated. Anchoring system included. Measurements: 254 cm high, 243 cm wide, from 2 to 6 meter long. Until the 2nd bar: 226 cm high.

550 702 Suspension Trainer Rack 2 Metros - Suspension Trainer Rack 2 Meters.

550 703 Suspension Trainer Rack 3 Metros - Suspension Trainer Rack 3 Meters.

550 704 Suspension Trainer Rack 4 Metros - Suspension Trainer Rack 4 Meters.

550 705 Suspension Trainer Rack 5 Metros - Suspension Trainer Rack 5 Meters.

550 706 Suspension Trainer Rack 6 Metros - Suspension Trainer Rack 6 Meters.



550 775 PULL UP RACK

Barra de Dominadas. Fabricada en acero de gran resistencia. Medidas 78 x 78 x 120 cm. Incluye los tornillos para sujetar a la pared.

Made of high resistant steel. Dimensions: 78 x 78 x 120 cm. Includes screws for wall fixing.

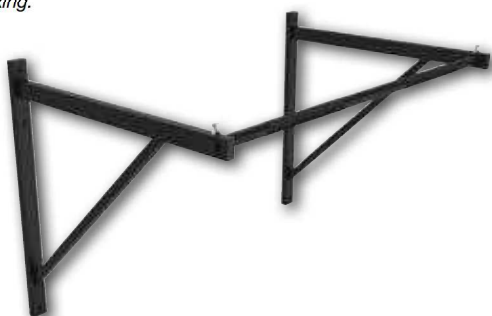

550 776 PULL UP RACK DOMINADAS MULTI GRIP



KETTLEBELL

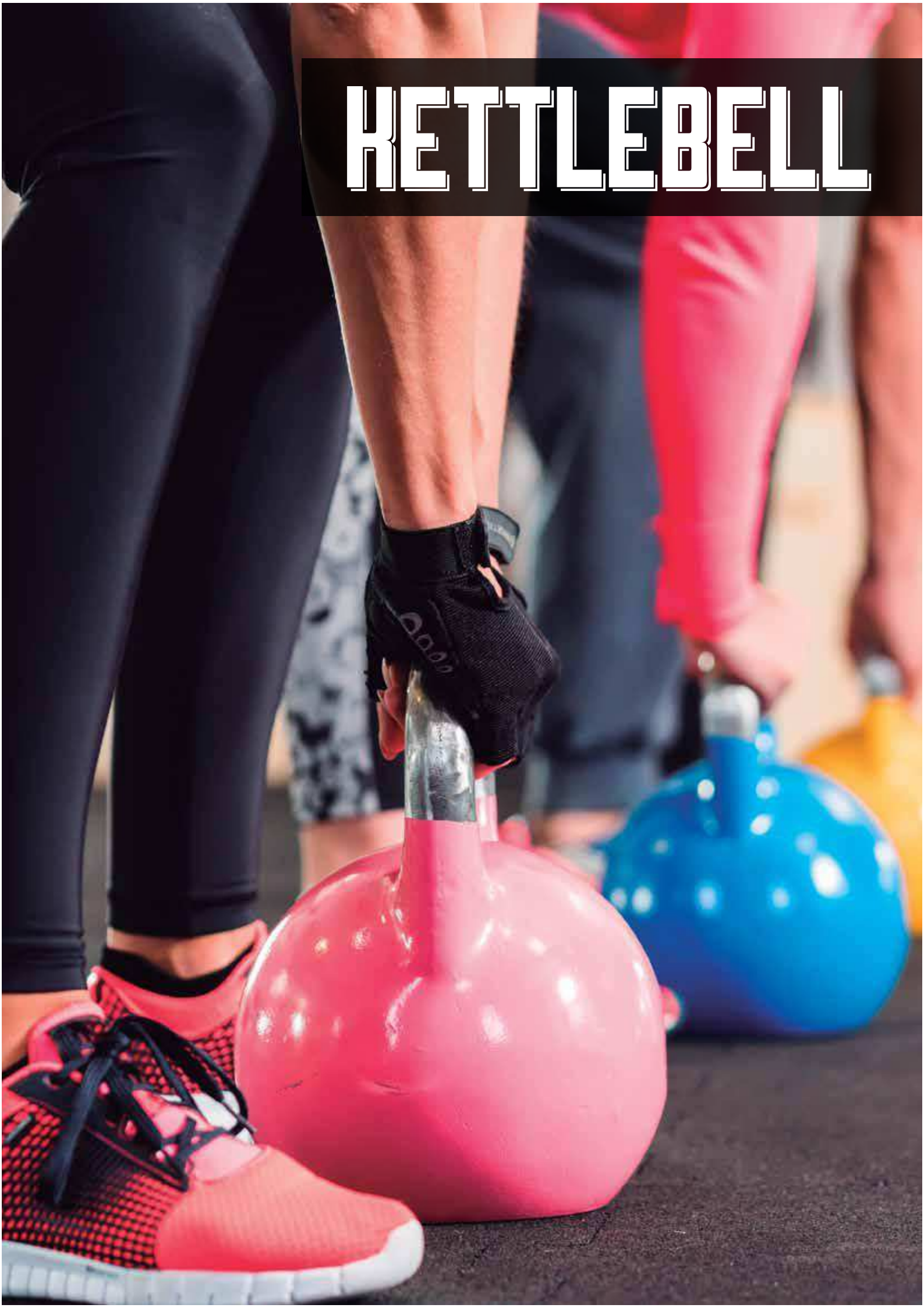

Las Kettlebells permiten trabajar el cuerpo a través de una amplia gama de ángulos. Aumenta la flexibilidad dinámica. Las pesas aumentan la estabilización del core, la agilidad y la propiocepción. - *Kettlebells for working the body through a wide range of angles. Increases the flexibility. Weights increase stability of the core, agility and proprioception.*

KETTLEBELL COMPETICIÓN - COMPETITION KETTLEBELL

Fabricadas en acero. Todas las kettlebells son de la misma medida independientemente del peso. Las más utilizadas para competiciones de Crossfit. 29 cm de alto x 18 cm diámetro. , Asa de 32mm de grosor.

Crossfit competition kettlebells. All in the same size regardless the weight. 29 cm high, 18 cm diameter. Grip: 32 mm thick.



- 550 660 Kettlebell de competición 8 kg - *Competition Kettlebells 8 kg.*
- 550 662 Kettlebell de competición 10 kg - *Competition Kettlebells 10 kg.*
- 550 664 Kettlebell de competición 12 kg - *Competition Kettlebells 12 kg.*
- 550 666 Kettlebell de competición 14 kg - *Competition Kettlebells 14 kg.*
- 550 668 Kettlebell de competición 16 kg - *Competition Kettlebells 16 kg.*
- 550 670 Kettlebell de competición 18 kg - *Competition Kettlebells 18 kg.*
- 550 672 Kettlebell de competición 20 kg - *Competition Kettlebells 20 kg.*
- 550 674 Kettlebell de competición 22 kg - *Competition Kettlebells 22 kg.*
- 550 676 Kettlebell de competición 24 kg - *Competition Kettlebells 24 kg.*
- 550 678 Kettlebell de competición 26 kg - *Competition Kettlebells 26 kg.*
- 550 680 Kettlebell de competición 28 kg - *Competition Kettlebells 28 kg.*
- 550 682 Kettlebell de competición 32 kg - *Competition Kettlebells 32 kg.*
- 550 684 Kettlebell de competición 36 kg - *Competition Kettlebells 36 kg.*
- 550 686 Kettlebell de competición 40 kg - *Competition Kettlebells 40 kg.*
- 550 688 Kettlebell de competición 44 kg - *Competition Kettlebells 44 kg.*
- 550 690 Kettlebell de competición 48 kg - *Competition Kettlebells 48 kg.*

KETTLEBELL DE CAUCHO CON MANGO CROMADO Y HIERRO EN EL INTERIOR RUBBER KETTLEBELL WITH CHROMMING HANDLE AND IRON INSIDE



Fabricadas en acero recubierto de caucho. Asa de acero cromado. Muy resistente y no estropea el suelo.

- 609 600 Kettlebell caucho mango cromado 4 Kg. - *Rubber kettlebell chroming handle.*
- 609 601 Kettlebell caucho mango cromado 6 Kg. - *Rubber kettlebell chroming handle.*
- 609 602 Kettlebell caucho mango cromado 8 Kg. - *Rubber kettlebell chroming handle.*
- 609 603 Kettlebell caucho mango cromado 10 Kg. - *Rubber kettlebell chroming handle.*
- 609 604 Kettlebell caucho mango cromado 12 Kg. - *Rubber kettlebell chroming handle.*
- 609 605 Kettlebell caucho mango cromado 16 Kg. - *Rubber kettlebell chroming handle.*
- 609 606 Kettlebell caucho mango cromado 20 Kg. - *Rubber kettlebell chroming handle.*
- 609 607 Kettlebell caucho mango cromado 24 Kg. - *Rubber kettlebell chroming handle.*

KETTLEBELL CAST IRON

Kettlebells fabricadas en hierro fundido. Muy resistentes y duraderas. 9 pesos diferentes, desde 4 a 32 Kg. Ayuda a desarrollar la fuerza total del cuerpo, la energía y la resistencia. Las Kettlebells permiten trabajar el cuerpo a través de una amplia gama de ángulos. Aumenta la flexibilidad dinámica.

Las pesas aumenta la estabilización del core, la agilidad y la propiocepción.



- 609 580 Kettlebell Cast Iron 4 Kg.
- 609 581 Kettlebell Cast Iron 8 Kg.
- 609 582 Kettlebell Cast Iron 10 Kg.
- 609 583 Kettlebell Cast Iron 12 Kg.
- 609 584 Kettlebell Cast Iron 16 Kg.
- 609 585 Kettlebell Cast Iron 20 Kg.
- 609 586 Kettlebell Cast Iron 24 Kg.
- 609 587 Kettlebell Cast Iron 28 Kg.
- 609 588 Kettlebell Cast Iron 32 Kg.

KETTLEBELL

Fabricados en vinilo con cemento en su interior.
Made of vinyl with cement inside.

- 610 020 Kettlebell 2 Kg.
- 610 021 Kettlebell 3 Kg.
- 610 022 Kettlebell 4 Kg.
- 610 023 Kettlebell 6 Kg.
- 610 024 Kettlebell 8 Kg.
- 610 025 Kettlebell 10 Kg.
- 610 026 Kettlebell 12 Kg.
- 610 027 Kettlebell 16 Kg.
- 610 028 Kettlebell 20 Kg.



609 609 KETTLEBELL AJUSTABLE ADJUSTABLE KETTLEBELL

Con diversos pesos metálicos para ajustar el peso deseado en el ejercicio. De 1 a 18 Kilos.
With metal weights to adjust the wanted weight . From 1 to 18kg.



610 029 ESTANTERÍA KETTLEBELLS KETTLEBELLS RACK

Alto: 72 cm. Ancho: 50 cm. Largo: 150 cm.
High: 72 cm. Width: 50 cm. Length: 150 cm.



SOFT KETTLEBELL

Fabricadas en neopreno y rellenas de arena. *Made in neoprene with sand inside.*

550 692 Soft Kettlebell 2 kg.

550 693 Soft Kettlebell 4 kg.

550 694 Soft Kettlebell 6 kg.

550 695 Soft Kettlebell 8 kg.

550 696 Soft Kettlebell 10 kg.

550 697 Soft Kettlebell 12 kg.



610 055 HEAVY BALL

Fabricadas en plástico y rellenas de agua o arena. Ø 200 mm. Peso original: 1 kg. Peso lleno de arena: 3,55 kg.

Made in plastic and possible to fill with sand or water. Ø 200 mm. Initial weight: 1 kg. Full with sand weight: 3,55 kg.



CLUBBELL

Fabricadas en acero.

Made of steel.

609 300 Clubbell 2 Kg.

609 301 Clubbell 4 Kg.

609 303 Clubbell 6 Kg.

609 304 Clubbell 8 Kg.

609 304 Clubbell 8 Kg.

609 305 Clubbell 10 Kg.

609 306 Clubbell 12 Kg.





FUERZA - POWER

CUERDA FUNCIONAL - FUNCTIONAL ROPE

Las cuerdas funcionales son la mejor opción para un entrenamiento en interior o exterior. Muy duradera. Fabricada en material sintético trenzado, soporta muy bien la humedad y la abrasión. Con cinta protectora en los extremos para evitar que se deshilache y ofrecer un mejor agarre.

- Aumento de la capacidad aeróbica y anaeróbica
- Aumento de musculación y fuerza
- Aumento de la resistencia.
- Aumento de la motivación y la resistencia mental

The functional ropes are a good choice for indoor or outdoor training. Very resistant. Made in braided polyester. High moisture resistant and abrasion resistance. Enhance aerobic and anaerobic capacity. Built muscle. Enhance resistance.

609 265 Cuerda funcional ligera. Ø 26 mm. x 10 m. 3,5 Kg. Negra - *Functional rope light Ø 26 mm. x 10 m long. 3,5 K. Black.*

609 266 Cuerda funcional de batida negra. Ø 38 mm. x 9 m. - *Functional rope black Ø 38 mm. x 9 m long.*

609 268 Cuerda funcional de batida negra. Ø 38 mm. x 12 m. - *Functional rope black Ø 38 mm. x 12 m long.*

609 269 Cuerda funcional de batida negra. Ø 38 mm. x 15 m. - *Functional rope black Ø 38 mm. x 15 m long.*

609 274 Cuerda funcional de batida Ø 50 mm. x 9 m. Negra - *Functional rope Ø 50 mm. x 9 m long. Black.*

609 275 Cuerda funcional de batida Ø 50 mm. x 12 m. Negra - *Functional rope Ø 50 mm. x 12 m long. Black.*

609 276 Cuerda funcional de batida Ø 50 mm. x 15 m. Negra - *Functional rope Ø 50 mm. x 15 m long. Black.*



609 271 CUERDA TREPA DE 6 METROS CLIMBING LINE

Diámetro 38 mm. Con enganche de acero.
*Climbing line with steel hooks. Diameter 38mm
length 6 m*



609 273 Colgador cuerda.
Rope's hanger.



609 272 Enganche metálico para cuerda funcional.
Metalic hook for functional rope.

609 284 BARRAS PARALELAS PARALLEL BARS

Entrenamientos más versátiles . Tanto en interior como en exterior. El peso de tu cuerpo jugará un papel determinante en la realización de los ejercicios, tú marcas el nivel. Fácil de transportar. Ideal para todo tipo de deportistas y entrenadores personales. Con una pieza de unión regulable para las dos barras, que genera mayor estabilidad y seguridad. Fabricadas en acero de alta calidad. Pies antideslizantes. Alto: 72 cm. Ancho: 50 cm. Fondo: 67 cm.

Make your workouts in a more versatile way. Both indoors and outdoors. The weight of your body will play a role in exercise performance. Easy to carry. Ideal for all types of athletes and personal trainers. With adjustable connecting piece for the two bars for greater stability and security. Made of high quality steel. Non-slip feet. Height: 72cm. Width: 50cm. Depth: 67cm.



609 294 BARRAS PARALELAS BASIC BASIC PARALLEL BARS

Barras paralelas para entrenamiento. Diámetro de barra 38mm.
Training parallel bars. Bar diameter: 38 mm.



609 296 DIP STAND

Para realizar entrenamientos de una manera más versátil. Tanto indoor como outdoor. El peso del cuerpo jugará un papel determinante en la realización de los ejercicios. Fácil de transportar. Ideal para todo tipo de deportistas y entrenadores personales. Alto 95 cm. Anchura inferior: 72cm. Anchura superior: 30 cm. Largo: 89 cm. Hueco entre barras: 52 cm.

Excellent to workout in a more versatile way. Suitable for indoor and outdoor. The body weight plays a decisive role when carrying out the exercises. Easily carried. Ideal for all types of athletes and personal trainers.

Height 95 cm. Width less 72cm. Top width 30 cm. Long, 89cm. Gap between bars, 52 cm.



609 288 BARRAS PARALELAS MINI MINI PARALLEL BARS

Fabricadas en acero de alta calidad. Las asas longitudinales están totalmente engomadas, dando una seguridad total. Pies antideslizantes. Realiza tus entrenamientos de una manera más versátil. Tanto indoor como outdoor. El peso del cuerpo jugará un papel determinante en la realización de los ejercicios, tú marcas el nivel. Fácil de transportar. Ideal para todo tipo de deportistas y entrenadores personales.

Aguantan hasta 250 Kg.

Medidas: 31 cm. Alto x 66 cm. largo x 50 cm. ancho.

Made of high quality steel. The handles are totally covered with rubber, providing a complete security. Non-slip feet. For out- and indoor use. The weight of your body will play an important role during the realisation of the exercises. You fix the level by yourself. Easy to carry. Perfect for personal training.

Max. Weight: 250kg

Dimensions: 31 cm x 66 cm x 50 cm.



HEAVY BAG

Bolsas rellenas de arena que permiten realizar de forma segura movimientos explosivos, variaciones de elevación y los ejercicios de fuerza y resistencia. Interior acolchado y exterior de vinilo suave para reducir el riesgo de lesiones, daños a los suelos y equipos. Permite realizar ejercicios de rotación con cargas pesadas sin necesidad de utilizar una barra olímpica.

Bag filled with sand for making extreme movements, resistance and strength exercises. Padded interior and soft vinyl exterior reduce risk of damaging floors and equipment. Suitable for rotational exercises with heavy loads without using an Olympic bar. Sand included. Ø 21 cm , 58 cm long.

550 630 Heavy Bag 6 kg - Heavy Bag 6 Kg.

550 631 Heavy Bag 8 kg - Heavy Bag 8 Kg.

550 632 Heavy Bag 10 kg - Heavy Bag 10 Kg.

550 633 Heavy Bag 15 kg - Heavy Bag 15 Kg.

550 634 Heavy Bag 20 kg - Heavy Bag 20 Kg.



SAND BAG

Sistema de cierre en la capa exterior con doble cremallera y broches de presión para asegurarse de que el relleno no salga. Las bolsas se pueden ajustar al peso deseado con el relleno de arena.

Closure system in outer shell with zippers and snaps to ensure the sand do not go. Filler bags adjustable in weight. Handle options are great for mixing up grips. Sand not included.

609 282 Sand bag grande. 68 x 33 cm. 3 inside bags, max: 40 kgs

609 289 Sand bag mediano. 68 x 25 cm. 2 inside bags, max: 30 kgs.

609 283 Sand bag pequeño. 48 x 23 cm. 2 inside bags, max: 20 kgs.



550 629 ESTANTERÍA HEAVY BAG

Fabricada en acero de gran resistencia. Gran estabilidad. Pintura anti-corrosión.

Tamaño: 670 x 565 x 1.465 mm. Tubo de: 40 x 80 x 1.5 mm.



MOON HEAVY BAG

Fabricadas en material sintético de gran resistencia relleno de arena. Para desarrollar la potencia, movimientos dinámicos y múltiples ejercicios.

Están indicadas para entrenamiento de fuerza explosiva, movimientos dinámicos y actividad de peso corporal. Muy resistentes, pueden ser lanzadas al suelo. Forma lunar para múltiples opciones de agarre.

Made of high resistance synthetic material filled with sand. Development of power, dynamic movements and multiple exercises.

They are suitable for explosive activity, dynamic movements and activity of body weight. Very resistant, can be thrown to the ground. Lunar form for multiple grip options.

650 635 Moon Heavy Bag 8 Kg.

650 636 Moon Heavy Bag 12 Kg.

650 637 Moon Heavy Bag 17 Kg.

650 638 Moon Heavy Bag 22 Kg.



BULGARIAN SAND BAG

Una bolsa de peso resistente, fabricada en neopreno relleno de arena.

Para realizar sentadillas, tirar, lanzar, etc etc. Muy versátil.

Material muy resistente,

Resistente al agua, fácil de limpiar.

- Las Shoulder sand bags están indicadas para el entrenamiento de fuerza, los movimientos dinámicos y cualquier actividad de peso corporal.
- Ideal para la realización de ejercicios de fuerza explosiva.
- Muy resistentes, pueden ser lanzadas al suelo.
- Su forma lunar proporciona múltiples opciones de agarre.
- Cada Shoulder sand bag va rellena, lista para usar.

Made of high resistance synthetic material filled with sand. Development of power, dynamic movements and multiple exercises.

They are suitable for explosive activity, dynamic movements and activity of body weight. Very resistant, can be thrown to the ground. Lunar form for multiple grip options

650 639 Bulgarian Sand Bag 5 Kg.

650 640 Bulgarian Sand Bag 10 Kg.

650 641 Bulgarian Sand Bag 15 Kg.

650 642 Bulgarian Sand Bag 20 Kg.

550 613 TYPHOON

Bolsas cilíndricas rellenas de agua especiales para ejercicios de entrenamiento funcional de inestabilidad. Con asas para agarre. Dependiendo de la cantidad de agua creará más o menos inestabilidad. Longitud 75 cm. Ø 16 cm.

Fabricadas en material de máxima resistencia. Con válvula especial para rellenar fácilmente de agua y aire.

Water cylinder, ideal for instability training exercises. Valve to facilitate the filling of the ball with water or air. The fuller the bag gets, the more stable it becomes. Length: 75 cm. Ø16 cm.



550 612 MK2

Bolsas cilíndricas rellenas de agua especiales para ejercicios de entrenamiento funcional de inestabilidad. Con asas para agarre. Dependiendo de la cantidad de agua creará más o menos inestabilidad. Longitud 28 cm. Ø 16 cm. Hasta 6 litros de agua.

Fabricadas en material de máxima resistencia. Con válvula especial para rellenar fácilmente de agua y aire.

Water cylinder, ideal for instability training exercises. Valve to facilitate the filling of the ball with water or air. The fuller the bag gets, the more stable it becomes. Length: 28 cm. Ø16 cm.



AGUA BAG

Bolsas cilíndricas rellenas de agua especiales para ejercicios de entrenamiento funcional de inestabilidad. Con asas para agarre. Dependiendo de la cantidad de agua creará más o menos inestabilidad.

Fabricadas en material de máxima resistencia. Con válvula especial para rellenar fácilmente de agua y aire.

Water cylinder, ideal for instability training exercises. Valve to facilitate the filling of the ball with water or air. The fuller the bag gets, the more stable it becomes.

550 620 Agua Bag 23 kg, rojo. 20 x 75 cm - *Agua bag, 23 kg, red. 20 x 75 cm.*

550 621 Agua Bag 28 kg, azul. 22 x 75 cm - *Agua bag, 28 kg, blue. 22 x 75 cm*



550 614 SCUD

Bolsas cilíndricas rellenas de agua especiales para ejercicios de entrenamiento funcional de inestabilidad. Con asas para agarre. Dependiendo de la cantidad de agua creará más o menos inestabilidad. Longitud 110 cm. Ø 22 cm.
Fabricadas en material de máxima resistencia. Con válvula especial para rellenar fácilmente de agua y aire.

Water cylinder, ideal for instability training exercises. Valve to facilitate the filling of the ball with water or air. The fuller the bag gets, the more stable it becomes. Length: 110 cm. Ø22 cm.



550 615 AQA BALL

Pelotas rellenas de agua especiales para ejercicios de entrenamiento funcional de inestabilidad .

Dependiendo de la cantidad de agua creará más o menos inestabilidad.

Fabricadas en material de máxima resistencia. Con válvula especial para rellenar fácilmente de agua y aire.

Ball , ideal for instability training exercises. Valve to facilitate the filling of the ball with water or air. The fuller the more stable it becomes.



AGUA BALL

Pelotas rellenas de agua especiales para ejercicios de entrenamiento funcional de inestabilidad .

Dependiendo de la cantidad de agua creará más o menos inestabilidad.

Fabricadas en material de máxima resistencia. Con válvula especial para rellenar fácilmente de agua y aire.

Ball , ideal for instability training exercises. Valve to facilitate the filling of the ball with water or air. The fuller the more stable it becomes.

550 625 Agua-Ball 14 kg, verde - *Agua-Ball small = green (14 kg.)*

550 626 Agua-Ball 24 kg, azul - *Agua-Ball medium = blue (24 kg.)*

550 627 Agua-Ball 65 kg, rojo - *Agua-Ball big = red (65 kg.)*





MEDICINALES - MEDICINAL

MEDICINAL CAUCHO HIGH GRIP- HIGH GRIP RUBBER MEDICINE BALL

- 550 104 Medicinal caucho high grip 1 Kg. - High grip medicine ball rubber coloured 1 K.
- 550 204 Medicinal caucho high grip 2 Kg. - High grip medicine ball rubber coloured 2 K.
- 550 304 Medicinal caucho high grip 3 Kg. - High grip medicine ball rubber coloured 3 K.
- 550 404 Medicinal caucho high grip 4 Kg. - High grip medicine ball rubber coloured 4 K.
- 550 504 Medicinal caucho high grip 5 Kg. - High grip medicine ball rubber coloured 5 K.
- 550 505 Medicinal caucho high grip 6 Kg. - High grip medicine ball rubber coloured 6 K.
- 550 506 Medicinal caucho high grip 7 Kg. - High grip medicine ball rubber coloured 7 K.
- 550 507 Medicinal caucho high grip 8 Kg. - High grip medicine ball rubber coloured 8 K.
- 550 508 Medicinal caucho high grip 9 Kg. - High grip medicine ball rubber coloured 9 K.
- 550 509 Medicinal caucho high grip 10 Kg. - High grip medicine ball rubber coloured 10 K.



MEDICINAL SIN BOTE - MEDICINE BALL WITHOUT REBOUND

- 550 100 Medicinal sin bote 1 kg. (verde). Ø 185 mm. - Medicine ball without rebound 1 kg., green.
- 550 200 Medicinal sin bote 2 kg. (verde). Ø 205 mm.- Medicine ball without rebound 2 kg., green.
- 550 300 Medicinal sin bote 3 kg. (verde). Ø 235 mm.- Medicine ball without rebound 3 kg., green.
- 550 400 Medicinal sin bote 4 kg. (verde). Ø 241 mm.- Medicine ball without rebound 4 kg., green.
- 550 500 Medicinal sin bote 5 kg. (verde). Ø 277 mm.- Medicine ball without rebound 5 kg., green.



MEDICINAL TECNOCAUCHO - TECHNORUBBER MEDICINE BALL

Muy Resistente, pensado para los entrenamientos más duros. Para lanzar al suelo o pared sin dañarlos. Balones medicinales de última generación. Inflables, tu regulas el bote dependiendo del aire que tenga el balón. Con un agarre superior al de otros medicinales. Fabricado en una sola pieza por rotomoldeo.
Very resistant, for the hardest training. Made in one single piece via rotomoulding. You regulate the rebound depending of the inflation.

550 050 Medicinal Tecnocaucho color 1 Kg. - *Medicine ball Techno rubber coloured 1 K.*

550 051 Medicinal Tecnocaucho color 2 Kg. - *Medicine ball Techno rubber coloured 2 K.*

550 052 Medicinal Tecnocaucho color 3 Kg. - *Medicine ball Techno rubber coloured 3 K.*

550 053 Medicinal Tecnocaucho color 4 Kg. - *Medicine ball Techno rubber coloured 4 K.*

550 054 Medicinal Tecnocaucho color 5 Kg. - *Medicine ball Techno rubber coloured 5 K.*



MEDICINAL DUAL GRIP - DUAL GRIP MEDICINE BALL

Balones medicinales con doble asa para su fácil agarre. Para múltiples ejercicios.

Una buena forma de hacer ejercicio en cualquier área del cuerpo, incluyendo el corazón, extremidades superiores e inferiores. Mejora la fuerza de la base, integridad de la articulación, la coordinación, la amplitud de movimiento y flexibilidad. Se puede utilizar para entrenar la fuerza explosiva y mejorar la coordinación.

Suitable for gripping, throwing and rotating exercises. Exercise all your body including heart and upper and lower extremities. Improve strength, joints and coordination. Suitable for hard training.

550 520 Medicinal Dual Grip 2 Kg. Naranja. - *Orange.*

550 521 Medicinal Dual Grip 3 Kg. Amarillo. - *Yellow.*

550 522 Medicinal Dual Grip 4 Kg. Azul. - *Blue.*

550 523 Medicinal Dual Grip 5 Kg. Rojo. - *Red.*

550 524 Medicinal Dual Grip 6 Kg. Morado. - *Purple.*

550 525 Medicinal Dual Grip 7 Kg. Gris. - *Grey.*

550 526 Medicinal Dual Grip 8 Kg. Negro. - *Black.*



MEDICINAL SOFT - SOFT MEDICINE BALL

De tacto muy agradable, cubierto de nylon resistente. Una buena forma de ejercitar cualquier área de su cuerpo, incluyendo las extremidades superiores e inferiores. Mejora la fuerza de base, la articulación, la coordinación, la amplitud de movimiento y flexibilidad. Se puede utilizar para entrenar la fuerza explosiva y mejorar la coordinación.

Sistema de absorción de impactos. Resistente a la humedad. Muy resistente, mantiene siempre su forma. Diámetro 35,5 cm.

Soft medicinal coated with resistant nylon. Exercise all the body including upper and lower extremities. Improve strength, joints and coordination. Impact absorbing system. Moisture resistant.

550 510 Medicinal Soft 3 Kg.

550 513 Medicinal Soft 6 Kg.

550 516 Medicinal Soft 9 Kg.



MEDINMAX PRO

Fabricado con cuero Leatherite de 1,5 mm, con alto agarre. Cosido con hilo especial de poliéster de gran resistencia. Diámetro del balón 36 cm. Relleno de piezas blandas de espuma de poliéster y algodón, trenzado con lana de poliéster especial y núcleo duro.

Made of Leatherite special leather of 1,5 mm, with high bite. Sewed with a high resistance special polyester thread. Diameter 36 cm. Filled of soft polyester and cotton foam pieces, braided with a special polyester wool and a hard core.



550 517 Medinmax PRO 3 kg.



550 518 Medinmax PRO 6 kg.



550 519 Medinmax PRO 9 kg.

SLAMBALL

504 505 Slamball 2 Kg. Ø 18 cm.

504 506 Slamball 4 Kg. Ø 18 cm.

504 507 Slamball 6 Kg. Ø 23 cm.

504 508 Slamball 8 Kg. Ø 23 cm.

504 509 Slamball 10 Kg. Ø 23 cm.

504 510 Slamball 15 Kg. Ø 25 cm.

504 511 Slamball 20 Kg. Ø 25 cm.

504 512 Slamball 30 Kg. Ø 30 cm.

504 513 Slamball 40 Kg. Ø 30 cm..



Múltiples trabajos de rotación de balón medicinal. Una buena forma de ejercicio de cualquier área de su cuerpo, incluyendo el corazón, extremidades superiores e inferiores. Mejora la fuerza de la base, integridad de la articulación, la coordinación, la amplitud de movimiento y flexibilidad.

Se puede utilizar para entrenar la fuerza explosiva y mejorar la coordinación.

Medicine balls with rope, used for swinging and chopping movements.

Rotation exercise with medicine ball. Exercise all your body. Built your muscles, improve your coordination your movement and your flexibility. Suitable for hard training.

550 547 CUBIERTA BALONES MEDICINALES PRO PRO MEDICINE BALL COVER

Cubierta especial para balones medicinales y slam balls. Con cuerda regulable fabricada en nylon de alta tenacidad. Alta resistencia a los golpes. *Special cover for medicine balls and slam balls. With adjustable nylon rope made of high tenacity. Shock proof resistance.*



550 546 CUBIERTA BALÓN MEDICINAL MEDICINE BALL COVER

Mayor versatilidad para tus balones medicinales. Funda con cosido de gran resistencia. Bolsa de Nylon. Correa de 1,20 metros de largo. Ajustable a balones medicinales hasta 28 cm de diámetro.



550 548 ESTANTERÍA BALONES MEDICINALES MEDICINE BALL RACK

Alto: 158 cm. Ancho: 39 cm. Fondo: 60 cm.
Medicinal balls rack. 158 cm. high, 39 cm. width, 60 cm. depth.



550 550 MEDICINE BALL REBOUNDER

El rebounder combina un trampolín con una base antideslizante para realizar ejercicios de retorno con los balones medicinales. Puede ajustarse el ángulo del rebote.

Ajustable. Máxima resistencia y durabilidad.

Medidas: 125 x 100 x 21 cm.

It is a trampoline with non-slip surface for making exercise with medicine balls. Adjustable angle of return. Maximum resistance.

Meassure: 125 x 100 x 21 cm.



550 549 ESTANTERÍA MÓVIL BALONES MEDICINALES. 3 PISOS.

Medida: 165 x 45,4 x 99,9 cm.



550 905 ESTANTERÍA PARED BALONES MEDICINALES LARGA

Medida: 360 x 40 x 91 cm. Long wall rack for medicinal balls.



550 906 ESTANTERÍA PARED BALONES MEDICINALES

Wall rack for medicinal balls.



ELÁSTICOS - ELASTICS



TUBO DE RESISTENCIA CON CINTA CENTRAL RESISTANCE TUBE WITH CENTRAL RIBBON

609900 Tubo de resistencia (7 lbs.) con cinta central. 1,2 m. Color naranja - Ligero.
Resistance tube with central ribbon. 1.2 m. Orange - Light.

609901 Tubo de resistencia (12 lbs.) con cinta central. 1,2 m. Color verde - Medio.
Resistance tube with central ribbon. 1.2 m. Color Green - Medium.

609902 Tubo de resistencia (17 lbs.) con cinta central. 1,2 m. Color azul - Fuerte.
Resistance tube with central ribbon. 1.2 m. Color Blue - Strong.

Resistencia con estiramientos del 250 %



TUBO DE RESISTENCIA RESISTANCE TUBE

609905 Tubo de resistencia (7 lbs.) 1,2 m. Color naranja - Ligero.
Resistance tube 1,2 m. Color orange - Light.

609906 Tubo de resistencia (12 lbs.) 1,2 m. Color verde - Medio.
Resistance tube 1,2 m. Color green - Medium.

609907 Tubo de resistencia (17 lbs.) 1,2 m. Color azul - Fuerte.
Resistance tube 1,2 m. Color blue - Strong.

Resistencia con estiramientos del 250 %

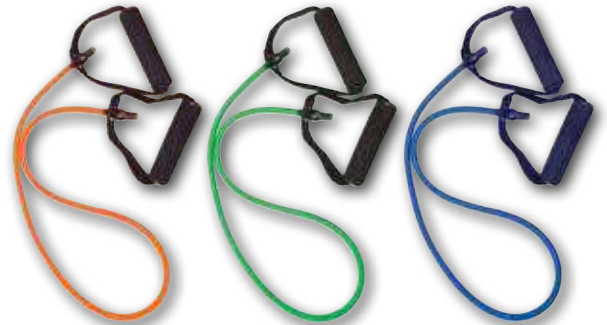

BODY TONNER

609920 Body toner. Color naranja - Ligero. - *Body toner. Color orange - Light.*

609921 Body toner. Color verde - Medio. - *Body toner. Color green - Medium.*

609922 Body toner. Color azul - Fuerte. - *Body toner. Color blue - Strong.*

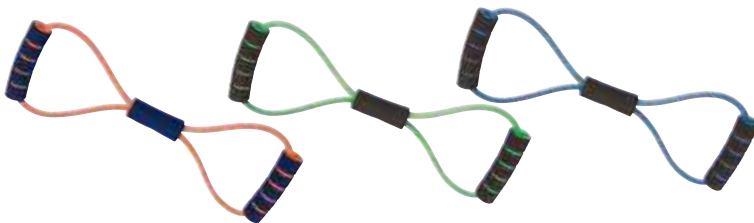

TUBO DE RESISTENCIA LUXURY RESISTANCE TUBE LUXURY

609640 Tubo de resistencia (7 lbs.) luxury color. Color naranja - Ligero.
Resistance tube luxury. Color orange - Light.

609641 Tubo de resistencia (12 lbs.) luxury color. Color verde - Medio.
Resistance tube luxury. Color green - Medium.

609642 Tubo de resistencia (17 lbs.) luxury color. Color azul - Fuerte.
Resistance tube luxury. Color blue - Strong.

Resistencia con estiramientos del 250 %



ANKLE TUBE

609935 Ankle tube. Color naranja (7 lbs.) - Ligero. *Ankle tube. Color orange - Light.*

609936 Ankle tube. Color verde (12 lbs.) - Medio. *Ankle tube. Color green - Medium.*

Resistencia con estiramientos del 250 %

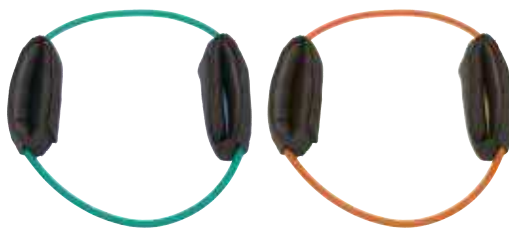

CINTA ELÁSTICA SUAVE SOFT ELASTIC BAND

Banda elástica con 8 agarres tanto para manos como para pies. Ideales para realizar gran cantidad de ejercicios de resistencia y estiramiento. Fabricado con cintas elásticas rodeadas de un tejido suave, muy agradables al tacto. Se pueden lavar en frío.

Elastic band with 8 handles for hands and feet. Suitable for enhancing resistance and stretching. . Made of rubber material coated in soft textile. Wash with cold water.

550 590 Cinta elástica suave ligera 41 mm. 8 posiciones. Naranja.
Soft elastic band light 41 mm. 8 positions. Orange.

550 591 Cinta elástica suave media 41 mm. 8 posiciones. Verde.
Soft elastic band medium 41 mm. 8 positions. Green.

550 592 Cinta elástica suave fuerte 41 mm. 8 posiciones. Azul.
Soft elastic band hard 41 mm. 8 positions. Blue.

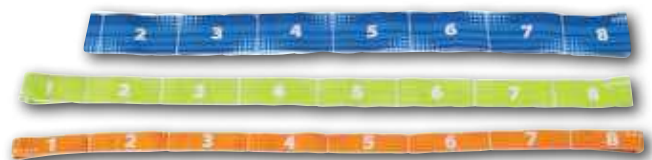

BANDAS ELÁSTICAS LATEX - ELASTIC LATEX BANDS

Para ejercicios de brazos y piernas. Diferentes densidades y durezas. Rollos de 25 m. x 15 cm.
Elastic latex bands. For arm and legs exercises. Different density and resistance. Rolls of 25 m. x 15 cm.

- 610 075 Ligera. Naranja. - *Light. Orange*
- 610 076 Media. Verde. - *Medium. Green*
- 610 077 Fuerte. Azul. - *Strong. Blue*

- 610 072 Banda latex individual ligera. Naranja 1,5 m. Ancho 15 cm.
Individual latex band light. Orange 1,5 m. Wide: 15 cm.
- 610 073 Banda latex individual media. Verde 1,5 m. Ancho 15 cm.
Individual latex band medium. Green 1,5 m. Wide: 15 cm.
- 610 074 Banda latex individual fuerte. Azul 1,5 m. Ancho 15 cm.
Individual latex band strong. Blue 1,5 m. Wide: 15 cm.



FLOSS BAND

- 609 979 Flossband ligera 1,0mm x 208 cm. roja - *Flossband light 1,0 mm x 208 cm. Red.*
- 609 980 Flossband media 1.3mm x 208 cm. gris - *Flossband medium 1,3 mm x 208 cm. Grey.*
- 609 981 Flossband fuerte 1.5mm x 208 cm. negra. - *Flossband strong 1,5mm x 208 cm. Black.*



610 078 ASAS PARA BANDAS DE LATEX - HANDLES FOR LATEX BANDS

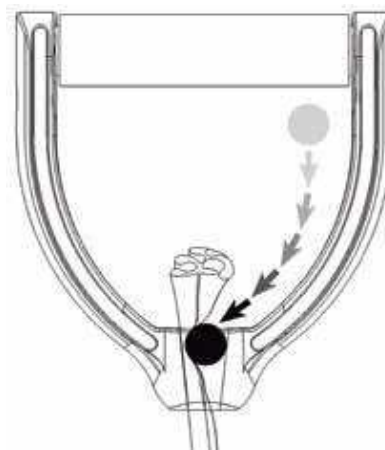

609 892 KIT DE RESISTENCIA RESISTANCE BAND KIT

Kit de resistencia compuesto por: 1 anclaje a puerta, 2 agarres tobillos, 2 agarres manos y 5 elásticos de diferentes resistencias.
Resistance band kit. Includes 2 ankle grips, 2 hand grips and 5 elastics of several resistance.



609 925 SHOULDER PULLEY

Para ejercicios de hombros. Mejora el movimiento de las articulaciones superiores. Para rehabilitación. - For shoulder exercises. Improves the movement of the body. For rehabilitation

609 930 DOOR TUBEX

Elásticos con asas para anclar en la puerta Para la realización de múltiples ejercicios. - Elastics with handles to anchor at the door. For multiple exercises.

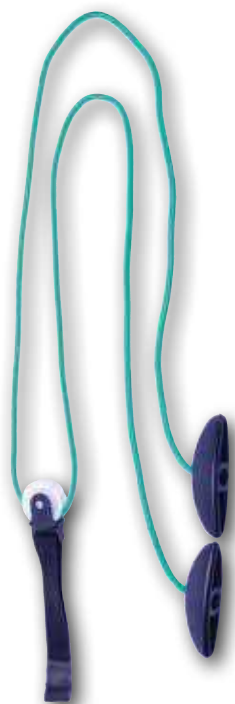

609 889 SOPORTE DE PARED CON ENGANCHE REGULABLE WALL SUPPORT REGULABLE ELASTUBE

SopORTE de pared con enganche regulable para la conexión con elásticos y accesorios Elastube.
Compuesto por dos perfiles metálicos de 91,5 cm. Con posibilidad de instalarlos en continuo (183 cm) o paralelo (2 x 91,5 cm).
Incluye 2 ganchos regulables a múltiples alturas.
Wall mount with adjustable hook to connect elastics and Elastube accessories. Composed of two metal profiles 91.5 cm. Option to install consecutively (183 cm) or parallel (2 x 91.5 cm). Contains 2 hooks adjustable for multiple heights.



609 893 KIT DE SALTO AJUSTABLE ADJUSTABLE JUMPING KIT



610 071 TONING BAR



609 891 CHEST EXPANDER AJUSTABLE ADJUSTABLE CHEST EXPANDER

Con tubos elásticos intercambiables. Para reforzar la parte superior del cuerpo, pecho y hombros.



609 890 OCTÓGONO ELASTUBE - OCTAGON ELASTUBE

Base octogonal para el entrenamiento en grupo o individual. Para un máximo de 8 usuarios a la vez, sin que la base tenga movimiento. El poste central tiene diferentes posiciones de altura para la rueda de enganches. Esta rueda puede ponerse en estado fijo, o giratorio. Permite acoplar diferentes accesorios Elastubes: Elásticos de diferentes medidas y resistencias, agarres de muñeca, tobillos, cinturón, arnés, stick.. En la base dispone de soportes fijos para cada usuario, útiles para colocar cuerdas de batida, o simplemente utilizarlo como soporte para elásticos inferior. Poste de 50mm. Se pueden colocar platos olímpicos para dar peso (120kg aprox.) o el cajón opcional, rellenable con arena o cemento.

Octagon base for individual or group training, for up to eight users at the same time without the need of moving the base. The center pole has different height positions for the wheel hooks. The wheel can be fixed or rotating. Different elastubes and accessories can be fitted: Elastics of different sizes and strengths, wrist or ankles straps, belts, harness, sticks. Fixed support are placed on the base for each user to connect battle ropes or use it as lower elastic support. 50mm pole. Weight can be added by placing Olympic disks (120kg approx.) or alternatively by filling the box with sand or cement.



SUPER BANDS

Superbands son bandas de caucho de diferente resistencia diseñadas para ejercitar todo el cuerpo.

Superbands are rubber bands with different resistance for exercising all the body.

609 236 Super Bands extra-fuerte. Azul. - *Super Bands extra-strong. Blue.*

609 234 Super Bands fuerte. Verde. - *Super Bands strong. Green.*

609 232 Super Bands media. Lila. - *Super Bands medium. Lilac.*

609 230 Super Bands ligera. Roja. - *Super Bands light. Red.*



MINI BANDS

Son bandas de caucho para realizar calentamientos dinámicos. Para realizar pasos laterales, extensiones de pierna y hacer ejercicios de equilibrio.

Made of rubber. For warming up legs and stretching.

609 246 Mini Bands extra-fuerte. Azul. - *Mini Bands extra-strong. Blue.*

609 244 Mini Bands fuerte. Verde. - *Mini Bands strong. Green.*

609 242 Mini Bands ligera. Amarillo. - *Mini Bands light. Yellow.*

609 240 Mini Bands media. Naranja. - *Mini Bands medium. Orange.*

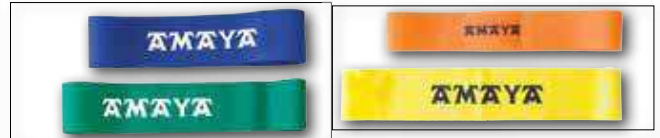

THUNDER BANDS

Bandas para esprintar. Fabricadas en un bucle continuo de caucho vulcanizado natural de la máxima calidad. Para ejercicios de carrera de resistencia. Se puede utilizar por parejas. Esta banda se puede utilizar en un gran número de maneras. Por ejemplo esprints balísticos, derrapes laterales, marcha atrás, y más. Las bandas también se pueden utilizar para los ejercicios de resistencia dual. Las bandas dan libertad total de movimiento con una resistencia constante.

Sprinting bands. Made of vulcanized rubber in an endless loop. For sprint and resistance training. It is also possible to use in Partner training.

609 237 Thunder Band 2 m. Media. Verde. - *Medium, green.*

609 238 Thunder Band 2 m. Fuerte. Azul. - *Strong, blue.*

609 239 Thunder Band 3 m. Extra Fuerte. Negra. - *Extra Strong, black.*



CUERDAS ELÁSTICAS DE BATIDA FUNCTIONAL ROPE

Las cuerdas funcionales son la mejor opción para un entrenamiento en interior y exterior. Muy duradera. Fabricada en material sintético trenzado, soporta muy bien la humedad y la abrasión. Con cinta protectora en los extremos para evitar que se deshilache y ofrecer un mejor agarre. Aumento de la capacidad aeróbica y anaeróbica. Aumento de la musculación y fuerza. Aumento de la resistencia. Aumento de la motivación y la resistencia mental.

Se pueden acoplar accesorios como la barra Stab Fit, chaleco, etc...

The best option for indoor and outdoor training. Made of synthetic material, best results in high and low temperatures. Protections at the ends protected to prevent fraying. Enhance aerobic and anaerobic capacity. Develop power and muscle. Enhance resistance.

609 931 Cuerda elástica Media. 5 m. 2 unidades.

609 932 Cuerda elástica Fuerte. 5 m. 2 unidades.



PUNCH TRAINER

Sistema de entrenamiento para fortalecer y mejorar la resistencia y rapidez de brazos, piernas y cadera.

Con sistema de agarre seguro tanto para manos como para pies. Compuesto por un cinturón acolchado, 2 tubos elásticos protegidos para brazos y 2 para pies.

Newest training tool to exercise muscles of the upper and lower body. Enhance impact speed. 4 x elastic straps, 2 x wrist cuffs, 2 x ankle cuffs, 1 x belt

609 937 Punch Trainer medio - *Punch Trainer, middle-strong.*

609 938 Punch Trainer fuerte - *Punch Trainer strong.*



PUNCH TRAINER SUPERIOR

Sistema de entrenamiento para fortalecer y mejorar la resistencia y rapidez de brazos. Con sistema de agarre seguro tanto para manos como para pies. Compuesto por un cinturón acolchado, 2 tubos elásticos protegidos para brazos.

Newest training tool to exercise muscles of the upper body. Enhance impact speed. 4 x elastic straps, 2 x wrist cuffs.

609 883 Punch Trainer superior medio

609 884 Punch Trainer superior fuerte



609 287 STAB FIT

Barra Stab fit para entrenamientos funcionales de fuerza y estabilidad.

Compuesto por una barra de hierro desmontable, con agarres de goma acolchada. Incluye enganches y 2 cinchas elásticas de densidad media.

Longitud de barra, 42 cm.

Peso, 2 kg. Longitud de cinchas elásticas: 160 cm

For all strength and stability exercises of the functional training. Removable metal bar with padded rubber handles. Carabiner and 2 medium-density elastic straps included. Bar: 42 cm long, 2 kg. Straps: 160 cm long.



609 214 CINTURÓN DE ESTABILIDAD EN CARRERA BALANCE RUNNING BELT

Cinturón con dos gomas enganchadas a los laterales y con enganche a punto fijo en el otro extremo. Útil para trabajar la estabilidad en carrera. Compuesto por un cinturón acolchado con 2 agarres, dos elásticos de 280 cm. y dos cinchas de agarre a punto fijo de 49 cm.

Belt with two elastic bands for improving balance in running. One side you fix to your waist, other side you fix to two bars or to two people. Composed by one padded belt with two grips, two elastic bands of 280 cm. and two gripping straps of 49 cm.



609 216 CINTURÓN DE POTENCIA DE SALTO BELT FOR ENHANCING THE JUMPING

Cinturón con dos gomas para anclar mediante un punto fijo al suelo o sujeción por 2 compañeros. Para trabajar la potencia de salto vertical. Compuesto por un cinturón con dos agarres, dos elásticos de 75 cm. y dos cinchas de agarre a punto fijo de 49 cm.

Belt with two elastic bands for training the jumping. One side you fix to your waist, other side you fix to two fixed point on the floor or to two people. Composed by one belt with two grips, two elastic bands of 75 cm. and two gripping straps of 49 cm.



609 210 POTENCIADOR DOBLE BRAZOS O PIERNAS DOUBLE ARM AND LEG MUSCLE TRAINING

Agarre para el brazos o piernas con enganche a punto fijo. Muy útil, ya que se puede enganchar a cualquier barra o que lo agarre otra persona. Para potenciación ,fases avanzadas de rehabilitación y calentamientos. Se puede utilizar para enganchar en las muñecas o los tobillos. Compuesto por dos elásticos de 140 cm. Una cincha de agarre a punto fijo de 49 cm. y dos agarres acolchados para muñeca, tobillo o bíceps.

One side you fix to two ankles or two wrists, another side you fix to wallbar, bar or another person. For warming up, for training and for rehabilitation exercises. Composed by two elastic bands of 140 cm. One gripping strap of 49 cm. Two padded grips for wrist, ankle or biceps.

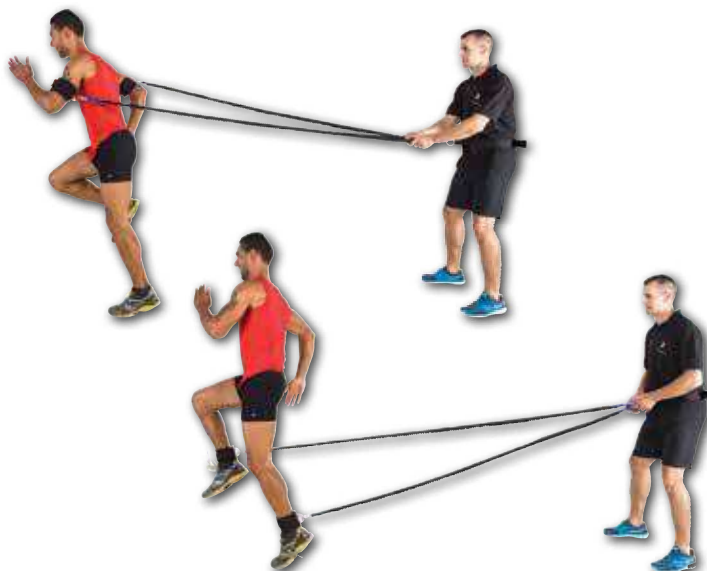

QUATRO

Sistema de entrenamiento de resistencia. 4 Elásticos de 1.2 m con enganche a piernas y bíceps. Longitud: 1.2 m.

Resistance training system. 4 Elastic 1.2 m with hitch for legs and biceps. Length: 1.2 m

609 880 Quatro Medio

609 881 Quatro Fuerte

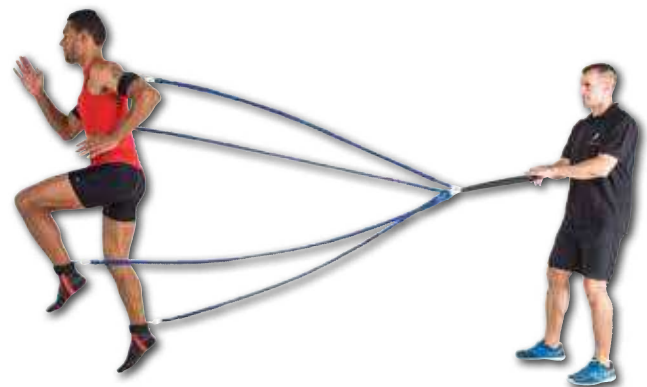

609 200 POTENCIADOR INDIVIDUAL DE BRAZO O PIE - *INDIVIDUAL ARM AND LEG MUSCLE TRAINING*

Agarre para el brazo o pierna con enganche a punto fijo.

Muy útil, ya que se puede enganchar a cualquier barra o que lo agarre otra persona. Para potenciación, fases avanzadas de rehabilitación y calentamientos. Se puede utilizar para enganchar en la muñeca o el tobillo. Longitud: 1,78 m. Compuesto por un elástico de 200 cm. Una cincha de agarre a punto fijo de 49 cm. y un agarre acolchado para muñeca, tobillo o bíceps.

One side you fix to ankle or wrist, another side you can fix to wallbar, bar or another person. For warming up, training and for rehabilitation exercises. 1,78 m. length. Composed by one elastic band of 200 cm. One gripping strap of 49 cm. One padded grip for wrist, ankle or biceps.

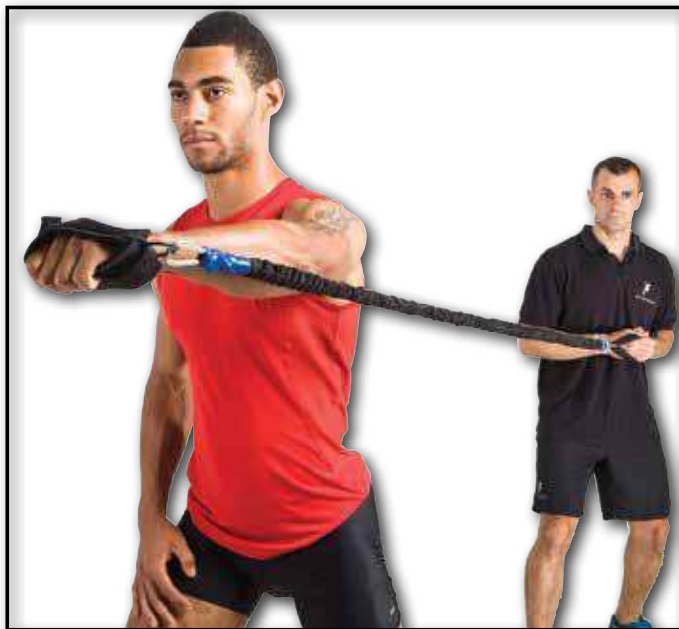

CHALECO ENTRENAMIENTO RESISTENCIA *TRAINING RESISTANCE VEST*

Chaleco acolchado con goma y enganche a punto fijo. Para potenciación, fases avanzadas de rehabilitación y calentamientos. Compuesto por un chaleco acolchado, un elástico de 350 cm. y una cincha de agarre a punto fijo de 49 cm.

Padded vest with elastic band and coupling to a fixed point. For warming up and for rehabilitation exercises. Composed by one padded vest, one elastic band of 350 cm. One gripping strap of 49 cm.

609 204 Chaleco entrenamiento resistencia ligero. - *Training vest light resistance.*

609 206 Chaleco entrenamiento resistencia medio. - *Training vest medium resistance.*

609 208 Chaleco entrenamiento resistencia fuerte. - *Training vest strong resistance.*



609 202 CINTURÓN DE RESISTENCIA *RESISTANCE BELT*

Cinturón con una goma para anclar a punto fijo o a compañero. Para trabajar la resistencia en carrera. Compuesto por un elástico de 700 cm. Una cincha de agarre a punto fijo de 49 cm. Un cinturón con agarre móvil.

Vest with one elastic band and coupling to a fixed point or person. Composed by one elastic band of 700 cm. One gripping strap of 49 cm. One vest with one mobil grip.



ELÁSTICOS DE FUERZA CON ENGANCHES - POWER ELASTICS WITH CARABINER



- 609 800 Elástico 30 cm. Medio. Verde. Resistencia 15 lbs.
- 609 802 Elástico 30 cm. Fuerte Azul. Resistencia 20 lbs.
- 609 804 Elástico 35 cm. Medio. Verde. Resistencia 15 lbs.
- 609 806 Elástico 35 cm. Fuerte Azul. Resistencia 20 lbs.
- 609 808 Elástico 40 cm. Medio. Verde. Resistencia 15 lbs.
- 609 810 Elástico 40 cm. Fuerte Azul. Resistencia 20 lbs.
- 609 812 Elástico 120 cm. Ligero. Naranja. Resistencia 10 lbs.
- 609 814 Elástico 120 cm. Medio. Verde. Resistencia 15 lbs.
- 609 816 Elástico 120 cm. Fuerte. Azul. Resistencia 20 lbs.
- 609 818 Elástico 120 cm. Super Fuerte. Morado. Resistencia 25 lbs.
- 609 820 Elástico 180 cm. Medio Verde. Resistencia 15 lbs.
- 609 822 Elástico 180 cm. Fuerte. Azul. Resistencia 20 lbs.
- 609 824 Elástico 180 cm. Super Fuerte. Morado. Resistencia 25 lbs.
- 609 826 Elástico 180 cm. Extra Fuerte. Rojo. Resistencia 30 lbs.
- 609 828 Elástico 240 cm. Medio. Verde. Resistencia 15 lbs.
- 609 830 Elástico 240 cm. Fuerte. Azul. Resistencia 20 lbs.
- 609 832 Elástico 240 cm. Super Fuerte. Morado. Resistencia 25 lbs.
- 609 834 Elástico 240 cm. Extra Fuerte. Rojo. Resistencia 30 lbs.

Resistencia con estiramientos del 250 %

609 885 STICK- STABFIT ELASTUBE

Stick metálico de Longitud 42 cm, para la conexión con elásticos Elastube de diferentes medidas y resistencias. Con superficie rugosa de caucho para un mayor agarre. Peso 2 kg.

Metal stick length 42 cm, for connection with elastic Elastube of different sizes and strengths. Wrinkled rubber surface for a strong grip. Weight 2 kg.



609 278 ANCLAJE FIJO SUSPENSION TRAINER + ELASTUBE



609 861 AGARRE MUÑECAS CON CINCHA WRIST GRIP WITH STRAP

Agarre Muñecas con cincha de sujeción. Set 2 unidades.



609 862 AGARRE TOBILLOS CON CINCHA ANKLE GRIP WITH STRAP

Agarre Tobillos con cincha de sujeción. Set 2 unidades.



609 863 AGARRE TOBILLOS - MUÑECAS ANKLES AND WRIST GRIP

Agarre Tobillos-Muñecas. Set 2 unidades.



609 865 AGARRE BICEPS - BICEPS GRIP

Agarre Biceps. Set 2 unidades. - *Biceps grip. Set 2 Units.*



609 864 AGARRE MUSLOS - THIGH GRIP

Agarre Muslos. Set 2 unidades. - *Thigh grip. Set 2 Units.*



609 869 ANCLAJE SIMPLE SIMPLE ANCHORAGE



609 870 ANCLAJE A PUERTA DOOR ANCHORAGE



609 860 ASAS GRIP ALUMINIO CON CAUCHO ALUMINIUM GRIP HANDLES WITH RUBBER

Set 2 unidades.



609 867 CINTURÓN DE ARRASTRE DRAGGING BELT

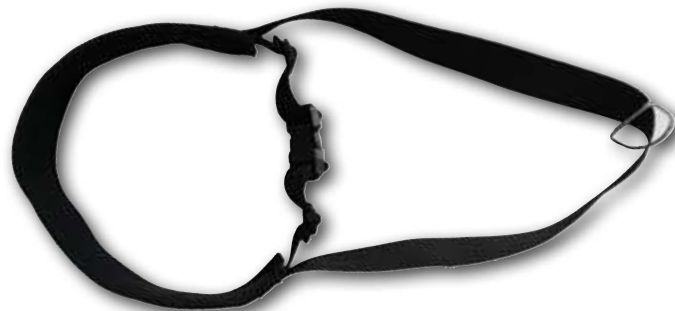

609 868 CINTURÓN 3 ENGANCHES 3 HOOK BELT



550 551 CHALECO FUNCIONAL HEBILLA FUNCTIONAL BUCKLE VEST

Chaleco funcional con hebillas para realizar ejercicios de resistencia en entrenamientos multi direccionales. Talla única.



609 866 CHALECO ARNÉS HARNESS VEST





AGILIDAD Y VELOCIDAD
AGILITY AND SPEED

609 943 SPEED JUMP ROPE ALUMINIO 3M. SPEED JUMP ROPE ALUMINIUM 3M.

Speed jump rope Aluminio 3 m. Cuerda de salto con asas de aluminio y rodamientos. Se pueden ejecutar saltos doble y triples. Con cuerda de acero ajustable, 3,3 metros. Diámetro de la cuerda de acero 2,5mm. Longitud de el Asa 16,5 cm. Peso total 230 gramos.

Speed jump rope with handles and bearings made of aluminium. Double and triple jumps possible. With adjustable steel rope , 3,3 m. Diameter of the steel rope: 2,5 mm. Length of Handle: 16,5 cm. Total weight: 230 gr.



609 944 ROTATION SPEED ROPE

Comba de salto profesional super rápida. Para saltos dobles. Con eje central giratorio con rodamientos. Anclaje descentrado para una mayor inercia de la cuerda. Fabricada en aluminio. Cuerda de acero recubierto. *High speed profesional rope. Jump rope for double unders. Rotating handle for a better grip and off-set fixing for a better inertia. Made of aluminium. Coated steel rope.*



609 941 SPEED JUMP ROPE



609 940 COMBA FITNESS - FITNESS ROPE

Comba fitness. Con peso en su interior para endurecer el ejercicio. **FITNESS ROPE.** Weight inside for hard exercise.



550 568 PLYO BOX. Set 3 U. Medidas: 31,46 y 61 cm.

Estructura de acero reforzado. La superficie de la base cubierta de goma antideslizante. Las patas son construidas en ángulo para darles mayor estabilidad. Antideslizante. Muy ligero, fácil de mover y apilar.

Made of welded tubular steel. Landing surface is covered with non-skid rubber. Legs are constructed at a 6 degree outward angle to prevent tipping. Lightweight, easy to move and stack.

Pequeño. Altura: 31 cm. *small. Height 31cm*

Mediano. Altura: 46 cm. *medium. Height 46cm*

Grande. Altura: 61cm. *big: Height 61cm*



550 570 CAJÓN DE SALTO PLYO BOX SOFT 3 POSICIONES. PLYO BOX JUMP BOX. 3 POSITIONS

Cajón rectangular de salto fabricado en material blando pero estable. Recubierto de cuero. Medidas 50,8 x 60,9 x 76,2 cm.

Rectangular soft box. Very stable. Covered in leather.





550 574 SOFT PLYO BOX

4 piezas. 15, 30, 45 y 60 cm. Núcleo de espuma de EVA con PU. Recubrimiento de Vinilo negro de gran resistencia. Con largas cintas de velcro para poder apilar los diferentes bloques a la altura deseada y evitar movimientos.

Uno de los mayores problemas para los deportistas que desean ejecutar saltos es el temor a hacerse daño mientras se hace el salto. Atletas avanzados también se muestran reacios a saltar al máximo de sus límites en las cajas más altas por la misma razón.

Nuestros bloques pliométricos de espuma resuelven este problema. Son lo suficientemente firmes para soportar el peso, pero lo suficientemente suave para no perjudicar las espinillas. Se puede personalizar la altura de la caja para que los atletas puedan trabajar la altura deseada. Núcleo de espuma de EVA con PU. Recubrimiento de Vinilo negro de gran resistencia.

Con largas cintas de velcro para poder apilar los diferentes bloques a la altura deseada y evitar movimientos.

Set the 4 Plyboxes soft. Nucleus of EVA with PU. Recovered with high resistant black vinyl. With long velcro ribbons to stack and avoid movement.

One of the biggest problems for sportsmen is the fear of getting injured during the jump. Advanced athletes also prefer not to implicate their forces 100% during the jump to higher boxes. Our polymetric blocs made of foam resolve these problems. They are firmly enough to support weight, but also soft enough to avoid injuries. The height is adjustable.

Medidas / size:

- 90 x 75 x 60 cm.
- 90 x 75 x 45 cm.
- 90 x 75 x 30 cm.
- 90 x 75 x 15 cm.



550 566 WOODEN PLYO BOX

Wooden Plyobox 50,8 x 60,9 x 76,2 cm. Medida oficial.

Madera natural. Las medidas 51, 61 y 76 cm dependerán de la posición de la caja, lo que la hace ideal para los atletas de todos los niveles. Medidas oficiales de campeonatos de Crossfit. Las cajas planas vienen sin montar. Se suministra los tornillos y herramienta, pero no la cola.

Wooden Plyobox, height 51, 61 and 76 cm. Natural coloured, high resistant wood. The sizes depend on the position of the box, which makes them perfect for any athlete of any level. Official Crossfit Championship sizes.

The flat boxes are unmounted and supplied with tools and screws but without glue.



550 567 WOODEN PLYO BOX

Wooden Plyobox 40 x 50 x 60 cm. Madera de color negra de gran resistencia. Las medidas 40, 50 y 60 cm dependerán de la posición de la caja, lo que la hace ideal para los atletas de todos los niveles.

Las cajas planas vienen sin montar. Se suministra los tornillos y herramienta, pero no la cola.

Wooden Plyobox, height 40, 50 and 60 cm. Black coloured, high resistant wood. The sizes 40, 50 and 60 cm depend on the position of the box, which makes them perfect for any athlete of any level.

The flat boxes are unmounted and supplied with tools and screws but without glue.



AROS DE AGILIDAD - AGILITY RINGS

Aros fabricados en vinilo flexible que se adecuan a cualquier superficie, incluyendo la hierba y se puede utilizar para crear los ejercicios funcionales. Desarrolla la agilidad, equilibrio dinámico, flexibilidad, rapidez, coordinación y tiempo de reacción.

Flexible plastic rings that lie flat on any surface. Run, walk, jump from ring to ring improving dynamic balance, agility, quickness and coordination.

550 608 Aros de agilidad 36 cm. Set 12 Uds. - *Agility rings 36 cm. Set 8 units.*

550 609 Aros de agilidad 50 cm. Set 12 Uds. - *Agility rings 50 cm. Set 8 units.*

550 610 Aros de agilidad 61 cm. Set 12 Uds. - *Agility rings 61 cm. Set 8 units.*



BOLA DE REACCIÓN - REACTION BALL

Aumenta la capacidad de reacción y la velocidad del primer paso. Mejora la coordinación ojo-mano. Individual o grupal.

Throw it to the ground and try to chase it after the rebound. Improves reflexes and movement quickness. Improve hand-eye coordination. Work alone or in small groups.

550 605 Bola de reacción 70 mm.

550 606 Bola de reacción 100 mm.



642 045 SET DE OBSTÁCULOS JUMP SET OBSTACLES JUMP

Set de obstáculos jump. Compuesto por 2 conos, 2 soportes y una pica. *Set obstacles jump. Composed by 2 cones, 2 supports and a stick.*



642 037 ESCALERA DE AGILIDAD PLANA AGILITY PLAIN STAIRS

Escalera de agilidad plana. Largo 4 m. Ancho 50 cm. Grosor 6 mm. Fabricada en caucho antideslizante.

Agility plain stairs. Length 4m width 50 cm height 6mm. Made of non-slip rubber.



VALLAS MINI DE ENTRENAMIENTO TRAINING MINI HURDLES

642 000 Vallas mini de entrenamiento 15 cm. *Training mini-hurdles 15 cm.*

642 005 Vallas mini de entrenamiento 30 cm. *Training mini-hurdles 30 cm.*

642 010 Vallas mini de entrenamiento 50 cm. *Training mini-hurdles 50 cm.*



642 035 ESCALERA DE AGILIDAD AGILITY STAIRS

Escalera de agilidad. Longitud 4 m.

Agility stairs. 4 m. length.



MINI-VALLA DE ENTRENAMIENTO MINI PRO HURDLES

642 012 Mini-Valla de entrenamiento de 88 cm de largo. 12 cm de altura.
Mini Pro hurdles 88 cm wide. 12 cm high.

642 013 Mini-Valla de entrenamiento de 88 cm de largo. 20 cm de altura.
Mini Pro hurdles 88 cm wide. 20 cm high.

642 014 Mini-Valla de entrenamiento de 88 cm de largo. 30 cm de altura.
Mini Pro hurdles 88 cm wide. 30 cm high.

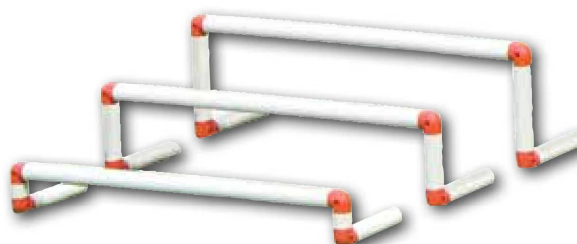

642 011 VALLAS DE SALTO DOBLE ALTURA DOUBLE HEIGHT HURDLES

Vallas de salto entrenamiento funcional doble altura.

Vallas funcionales de doble altura.

Altura de 20 y 30 cm. Ancho 46 cm.



570 920 VALLA DE SALTO DE ALUMINIO SENIOR ALUMINIUM ATHLETIC HURDLE SENIOR

Valla de salto de aluminio Senior. Regulable de altura de 68 a 106,7 cm.
Aluminium Athletic hurdle Senior. Height adjustable from 68 to 106,7 cm.



570 922 VALLA DE SALTO DE PLÁSTICO INICIACIÓN PLASTIC ATHLETIC HURDLE INITIATION

Valla de salto de plástico iniciación. Regulable de altura de 55 a 95 cm.
Plastic athletic hurdle initiation. Height adjustable from 55 to 95 cm.



642 030 PARACAÍDAS POTENCIADOR DE LA VELOCIDAD SPEED POWER PARACHUTE



642 041 TRINEO DE ARRASTRE PULL SLEIGH

Trineo para ejercicios explosivos de fuerza. Tanto para exterior como para interior. Base de caucho deslizante de alta resistencia. Peso regulable. Incluye 3 sacos vacíos que se pueden rellenar con 5 kilos de arena. También se pueden meter discos de peso. No daña el césped, parquet y otro tipo de pisos delicados. Incluye cinturón, cuerda de enganche, trineo y 3 sacos para rellenar.



642 040 TRINEO POTENCIADOR DE LA VELOCIDAD SPEED POWER SLEIGH

Con pica vertical para poner discos de peso. MEDIDAS 50 X 37 cm. Longitud cuerda: 5 m./ Vertical stick to put weight plates. Measures 50 X 37cm. Corde length: 5 m.

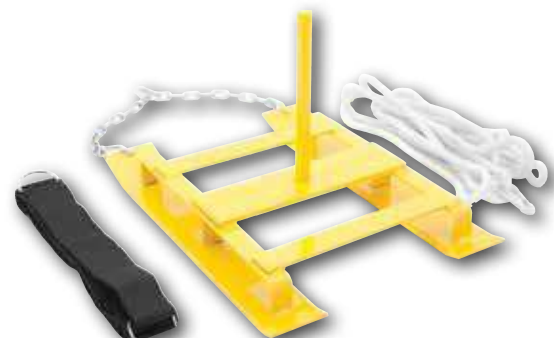



550 846 POWER SLED/PUSHING SLED

Trineo de Empuje fabricado en Acero pintado de negro. Con soporte central para colocar discos e incrementar el peso. Con 4 tubos laterales para el empuje.

Pushing sled made of steel and painted in black. Central steel base plate to add disks and increase the weight. 4 side tubes for pushing.

550 845 TRINEO PESO WEIGHT SLED

Fondo plano de acero macizo, que permiten un suave empuje. Para todo tipo de superficie. Se pueden poner discos de peso para mayor resistencia. Peso 25 kgs.

Flat bottom, solid steel feet for smooth pushing/pulling on different surfaces. You can place heavy discs for increasing resistance. Constructed of heavy-duty welded steel for maximum stability and durability. Weight 25kg.



642 055 CONO FLEXIBLE PARA PICAS FLEXIBLE CONE FOR STICKS

Cono flexible para picas. Set de 8 unidades. Tamaño: Ø 30 x 15 cm.
Flexible cone for sticks. Set 8 units. Size: Ø 30 x 15 cm.



432 501 CONO SEÑALIZACIÓN EN PE DE 32 CM. CONES 32 CM.



432 500 CONO DE 24 CM - CONE 24 CM.



CONO DE 42 Y 52 CM. EN PE. - CONE 42 AND 52 CM. PE.

Cono de 42 y de 52 cm. fabricado en P.E. nuevo y flexible. Recupera su forma tras la deformación.
Cone 42 and 52cm made in flexible P.E. Recover its shape after deformation.

432 493 Cono 42 cm. - Cone 42 cm.

432 496 Cono 52 cm. - Cone 52 cm.



432 502 CONO REDONDO ROUND CONE

Cono redondo, set de 40 unidades.
Round cone. Set 40 units.



432 505 CONO FLEXIBLE FLEXIBLE CONE

Cono gran flexibilidad, set de 48 unidades.
Flexible cone. Set 48 units.

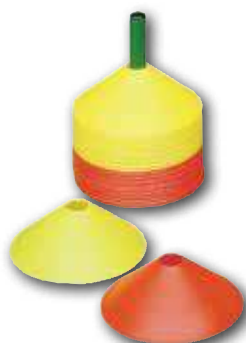

432 504 BASE MACIZA SOLID BASE

Base maciza de 1,8 kg. para kit de entrenamiento.
Solid base 1,8 kg. for training kit



432 506 SOPORTE CONOS Y PICAS SUPPORT FOR CONE AND STICK



410 901 ENGARCE UNIVERSAL MULTI-LINKING

Engarce universal. Bolsa de 6 unidades.

Multi-linking. Bag with 6 u.



410 900 ENGARCE FIJO PICAS LINKING FOR STICKS

Engarce fijo de picas. Bolsa de 12 unidades.

Linking for sticks. Bag with 12 u.



609 260 SLIDE MAT

Lámina de deslizamiento por fricción de uso individual. Con ojales para colgar.

Incluye 2 pares de Sliders soft. Tamaño 138 x 101 cm. Fabricado con base de caucho antideslizante.

Se enrolla fácilmente. Tamaño 140 x 100 cm.

Single mat for single work. With holes for hanging up. It included 2 pairs of soft sliders. One for hands and one for feet. Improve muscle-building, balance, agility, speed and resistance.

Side 138x101cm



609 261 SLIDERS SOFT

Sliders soft. Set 2 Unidades. Especial para suelos de madera o slide mats.

Special for wood grounds or slide mats.



609 259 SLIDERS DISCS

Discos para ejercicios de deslizamiento. Para realizar ejercicios de tonificación y entrenamiento completo. Movimientos suaves y elegantes para tonificar los músculos tanto superiores como inferiores. Pensados para deslizarse sobre suelo de madera, cerámica, alfombras, etc.

Slider discs for tonification and complete training. Smooth and elegant movements to tonify all muscles. For any kind of floor.



609 262 SLIDERS VINILO - VINYL SLIDERS

Set 2 Uds. Los Sliders son un par de discos que proporcionan una superficie de entrenamiento deslizante que le permite realizar muchos ejercicios. Ligero y portátil. Utilícelos para ejercitar las diferentes partes del cuerpo como las piernas, los muslos y las nalgas, todo al mismo tiempo. Para estirar y tonificar los hombros, el pecho y la espalda.

It is a pair of discs that improve sliding training surface. Lightweight and portable. For exercising legs, inner thighs and butt at the same time. Shoulders, chest and back at the same time.



609 263 SLIDERS SOCKS

Sliders socks. Set 2 Unidades.



609 258 SLIDE BOARD

Slide board enrollable. Superficie plana deslizante. Base antideslizante. Incluye topes finales
El entrenamiento por fricción mejora potencia, cambio de dirección, equilibrio, agilidad, velocidad, flexibilidad y resistencia.

Medidas: 60 cm x 245 cm.

Roll-up slide board. Flat surface. Non-slip base. Two ends for stopping.

Improve muscle-building, balance, agility, speed and resistance.

Standard Slide Board: 60cm x245cm

Includes one pair of sliders sock.

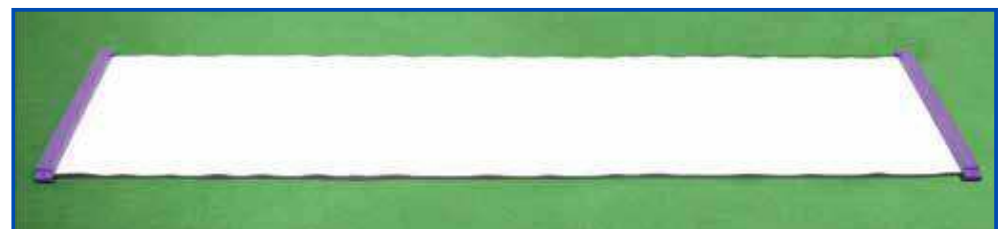

EQUILIBRIO - BALANCE



610 054 AIR STEP Ø 69 CM.



550 588 AIR STEP CON ASAS Ø 69 CM.
AIR STEP WITH HANDLES Ø 69 CM.



610 010 ESTANTERÍA PARA AIR STEPS
AIR STEP RACK



530 506 BALANCE CUSHION 50 CM.

Disco de inestabilidad de 50cm x 14cm. Fabricado en Tecno Caucho. 3,6 kg. Carga máxima 300 kilos. Color Azul. Antideslizante.

Balance cushion 50 x 14 cm. Made of rubber, 3.6kg. Maximum charge 300kg. Blue, non-slip.



530 505 BALANCE CUSHION 36 CM.

Disco de inestabilidad de 36 cm. Fabricado en Tecno Caucho. 3 kg. Carga máxima 300 kilos. Color Azul. Antideslizante.

Balance cushion 36cm. Made of rubber, 3kg. Maximum charge 300kg. Blue, non-slip.



530 510 BALANCE CUSHION 34 CM.

Tiene válvula hinchable. Se puede controlar la dificultad del ejercicio hinchándolo con más aire para crear mayor inestabilidad.

Massage relax seat 34cm. With inflatable valve. The most you inflate the article the harder is working as the balance is more difficult.



550 565 ISLAS DE EQUILIBRIO BALANCE ISLANDS

Las balance islands son ideales para mantener el equilibrio de las extremidades y la formación de estabilización. Fabricados en una sola pieza.

Balance islands.

Versatile Balance Steps are excellent for extremity balance and stabilization training. They are made of soft and durable vinyl.



609 256 BALANCE PAD

Balance pad para ejercicios de inestabilidad. Apilable para crear mayor inestabilidad. Base antideslizante para evitar que se deslice. 47cm x 39cm x 6cm Fabricado en espuma de TPE. Fácil de lavar con un trapo húmedo.

BALANCE PAD.

Balance pad for balancing work. You can stack two balance pads for harder exercises. Made of TPE material and Non-slip base. Washable. Measures. 47 x 39 x 6 cm.



610 018 CORE BALANCE DISKS

Discos para mejorar el equilibrio y la coordinación. También para fortalecer los músculos. Diseño versátil y ligero, con una base antideslizante. Fácil de usar y perfecto para todas las edades y niveles de condición física. Fabricado en plástico rígido PP. Diámetro 21 cm. Altura 5,5 cm.

Excellent way to work your core muscles, increasing balance and coordination. Versatile and lightweight design, non-slip surface. Easy to use and perfect for all ages and fitness levels. Made of rigid plastic PP Diameter 21 cm. Height 5.5 cm.



530 511 DISCOS DE EQUILIBRIO Ø 26 CM. BALANCE DISK Ø 26 CM.



610 017 BALANCE BOARD 40 CM.



550 596 RUEDA FITNESS PRO - FITNESS WHEEL PRO

Rueda para entrenamiento con sujeción de pedales para pies y agarres de foam para manos. Trabaja los abdominales, los oblicuos, espalda, caderas y glúteos. Múltiples ejercicios adaptados a todos los niveles de resistencia. Diámetro de la rueda, 35,5 cm.

Training wheel with pedals and foam grips. Suitable for abdominals, obliques, back, hips and buttocks as well as for resistance training. Wheel diameter: 35.5 cm.



550 595 RUEDA FITNESS - FITNESS WHEEL

Fabricados en plástico con estructura de acero. Agarres ergonómicos recubiertos de caucho.

Made of plastic with steel tire. Comfortable grips.



550 594 CORE WHEELS

Un producto versátil para un entrenamiento completo del cuerpo.

Ruedas giratorias para realizar movimientos desestabilizantes y fortalecer los hombros, torso, caderas. Con asas ergonómicas agradables al tacto.

Core wheels, perfect for a complete body training, to reinforce shoulders, torso, hips. With ergonomic handles, comfortable grip.



550 597 AB MAT. 37 X 30 X 6 CM



609 942 PUSH-UP BARS

Permite girar los brazos de forma natural durante ejercicios de flexiones. Involucra más músculos y ayuda a reducir la tensión articular. Para cualquier nivel de condición física.

Permits a natural movement of the arms during pushups. Helps to reduce the joint tension. Perfect for any level of physical condition.



COLECTIVAS FITNESS COLLECTIVE FITNESS





STEP PROFESIONAL - STEP PRO

610 050 Step profesional. Set completo. Máxima estabilidad. Medidas: 110 x 42 x 20 cm. Plataforma y cuatro laterales. Ocho topes de goma para evitar posible deslizamiento.

Step profesional. Complete set. Maximum stability. Measures: 110 x 42 x 20 cm. Eight rubber stops for avoiding sliding.

610 051 Step profesional. Set completo. Máxima estabilidad. Medidas: 110 x 42 x 16 cm. Plataforma y dos laterales.

Step profesional. Complete set. Maximum stability. Measures: 110 x 42 x 16 cm. Platform and 2 sides.



Nuevos refuerzos más resistente a la torsión. 8 topes antideslizantes/ New reinforcement system. 8 non-slip stoppers.

610 052 STEP PEQUEÑO - SMALL STEP

Step pequeño. Set completo. Máxima estabilidad.

Medidas: 71 x 35,5 x 15 cm. Plataforma y dos laterales.

Small step Complete set. Maximum stability.

Measures: 71 x 35,5 x 15 cm. Platform and 2 sides



609 945 JUMP FITNESS TRAMP

Jump fitness tramp. Ø exterior: 95 cm. Ø interior: 70 cm. Altura: 33 cm.

Fácil de apilar. - *Jump fitness tramp. Diameter: 95cm. Interior Diameter: 70cm.*

Height: 33cm, Easy to stack,



300 200 TRAMPOLÍN ELÁSTICO ELASTIC TRAMPOLINE

Trampolín elástico 110 x 110 cm.

Elastic trampoline 110 x 110 cm.



610 011 ESTANTERÍA STEPS GRANDES - BIG STEPS RACK

Capacidad para 18 Steps. Medidas: 113 x 47 x 180 cm.
Capacity for 18 steps. Measure: 113 x 47 x 180 cm.



610 012 ESTANTERÍA BASES STEPS GRANDES - BIG BASE'S STEP RACK

Capacidad para 52 bases. Medidas: 92 x 47 x 120 cm.
Capacity for 52 bases. Measure: 92 x 47 x 120 cm.



610 009 ESTANTERÍA STEPS PEQUEÑOS - SMALL STEPS RACK

Capacidad para 16 steps. Medidas: 77 x 42 x 160 cm.
Capacity for 16 steps. Measure: 77 x 42 x 160 cm.



610 013 ESTANTERÍA BASES STEPS PEQUEÑOS CON BASES SMALL STEPS AND BASES RACK

Capacidad para 16 steps y 56 bases. Medidas: 124 x 42 x 163 cm.
Capacity for 16 steps and 56 bases. Measure: 124 x 42 x 163 cm.



Fitness Ball TECNOCAUCHO®

Tecnocaucho®

Nuevo material desarrollado en nuestra fábrica de AMAYA Sport en España. Ofrece unas características muy superiores al caucho normal, proporcionando al producto final una mayor elasticidad y resistencia a la abrasión.

Tecnocaucho®

Innovative material created in our AMAYA Sport factory in Spain. It is much more flexible and abrasion-resistant than ordinary rubber providing a high quality end-product.

500 050 Fitness Ball Tecnocaucho® 55 cm.

500 051 Fitness Ball Tecnocaucho® 65 cm.

500 052 Fitness Ball Tecnocaucho® 75 cm.



PELOTÓN CLASSIC - CLASSIC BALL

510 900 Pelotón classic Ø 45 cm. - Classic ball Ø 45 cm.

510 910 Pelotón classic Ø 55 cm. - Classic ball Ø 55 cm.

510 920 Pelotón classic Ø 65 cm. - Classic ball Ø 65 cm.

510 930 Pelotón classic Ø 75 cm. - Classic ball Ø 75 cm.

510 940 Pelotón classic Ø 85 cm. - Classic ball Ø 85 cm.



PELOTA GIGANTE ANTI-EXPLOSIÓN - BIG BALL BURST RESISTANT

500 081 Pelota gigante anti-explósión Ø 45 cm. - Big ball burst resistant Ø 45 cm.

500 082 Pelota gigante anti-explósión Ø 55 cm. - Big ball burst resistant Ø 55 cm.

500 083 Pelota gigante anti-explósión Ø 65 cm. - Big ball burst resistant Ø 65 cm.

500 084 Pelota gigante anti-explósión Ø 75 cm. - Big ball burst resistant Ø 75 cm.

500 085 Pelota gigante anti-explósión Ø 85 cm. - Big ball burst resistant Ø 85 cm.



PELOTÓN T.P.E. FITNESS BALL - T.P.E. FITNESS BALLS

Pelotones T. P.E. para gimnasia, fabricados en materiales nuevos, más ligeros y resistentes.

Gran mejora en las prestaciones en comparación a la formulación original.

El Test de resistencia al estallido por compresión ensayado en la máquina europea estándar INSTRON, determina que soportan un peso superior a los 1000 Kg. en condiciones normales.

New big balls for aerobic and gymnastic, made in new materials, lighter and more resistant. Improvement in performance qualities in comparison with original formulation. The bursting resistance under compression test made by the european standard INSTRON, machine states that the big balls support a weight superior a 1000 Kg. in average conditions.

510 101 Pelotones TPE "fitness ball" anti-explósión, gimnasia y terapia medicinal Ø 45 cm.

Flexi TPE balls for aerobic, gymnastics and medicinal therapy Ø 45 cm.

510 201 Pelotones TPE "fitness ball" anti-explósión, gimnasia y terapia medicinal Ø 55 cm.

Flexi TPE balls for aerobic, gymnastics and medicinal therapy Ø 55 cm.

510 301 Pelotones TPE "fitness ball" anti-explósión, gimnasia y terapia medicinal Ø 65 cm.

Flexi TPE balls for aerobic, gymnastics and medicinal therapy Ø 65 cm.

510 401 Pelotones TPE "fitness ball" anti-explósión, gimnasia y terapia medicinal Ø 75 cm.

Flexi TPE balls for aerobic, gymnastics and medicinal therapy Ø 75 cm.

510 501 Pelotones TPE "fitness ball" anti-explósión, gimnasia y terapia medicinal Ø 85 cm.

Flexi TPE balls for aerobic, gymnastics and medicinal therapy Ø 85 cm.

510 601 Pelotones TPE "fitness ball" anti-explósión, gimnasia y terapia medicinal Ø 95 cm.

Flexi TPE balls for aerobic, gymnastics and medicinal therapy Ø 95 cm.

510 651 Pelotones TPE "fitness ball" anti-explósión, gimnasia y terapia medicinal Ø 120 cm.

Flexi TPE balls for aerobic, gymnastics and medicinal therapy Ø 120 cm.

510 701 Pelotones TPE "fitness ball" anti-explósión, gimnasia y terapia medicinal Ø 130 cm.

Flexi TPE balls for aerobic, gymnastics and medicinal therapy Ø 130 cm.

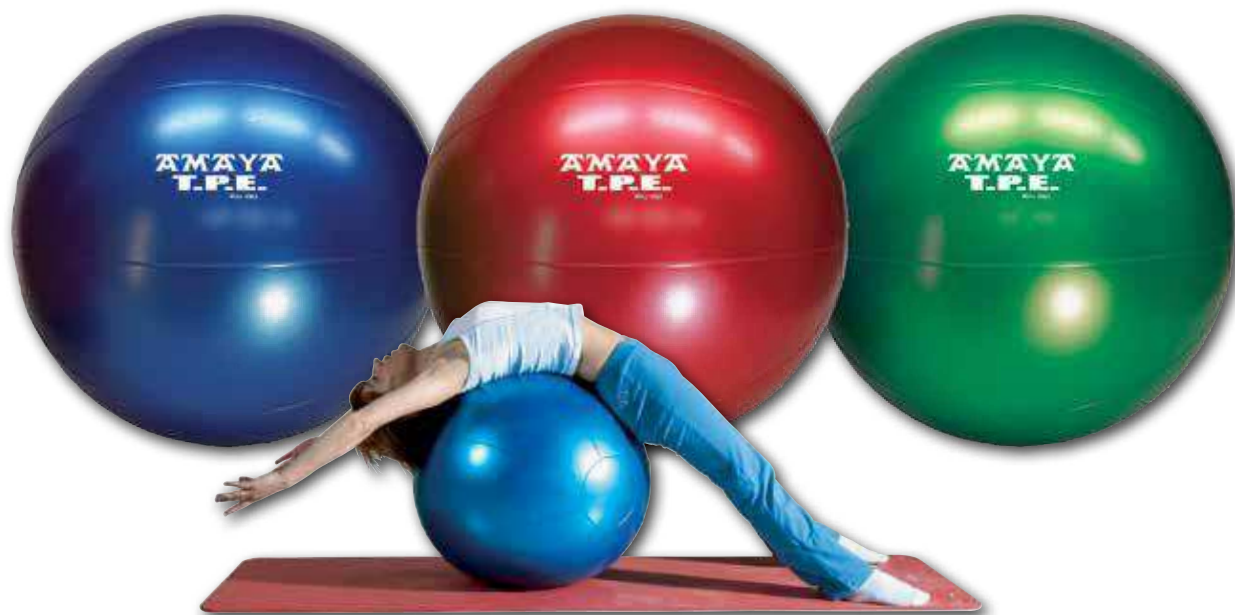

PELOTÓN SENSORIAL SUPERFICIE PINCHOS - SENSORIAL BALL WITH SPIKY SURFACE

530 555 Pelotón sensorial superficie pinchos Ø 55 cm. - Sensorial ball with spiky surface Ø 55 cm.

530 565 Pelotón sensorial superficie pinchos Ø 65 cm. - Sensorial ball with spiky surface Ø 65 cm.

530 575 Pelotón sensorial superficie pinchos Ø 75 cm. - Sensorial ball with spiky surface Ø 75 cm.



510 802 BASE PARA PELOTONES BASE FOR BALLS

Base para pelotones de Ø 45, 55, 65, 75, 85 cm. Para estabilización del balón a la hora de sentarse.

Base for balls Ø 45, 55, 65, 75, 85 cm.

Suitable for placing elastic bands and cordes.



437 001 CILINDRO CACAHUET 75 CM. PEANUT CYLINDER 75 CM.

Cilindro cacahuet 75 cm longitud.

Peanut cylinder, 75 cm. length.



610 016 BASES PARA APILADO DE PELOTONES BASES TO PILE UP BALLS



437 000 CILINDRO 75 CM. - CYLINDER 75 CM.

Cilindro 75 cm longitud. - Cylinder 75 cm. length.

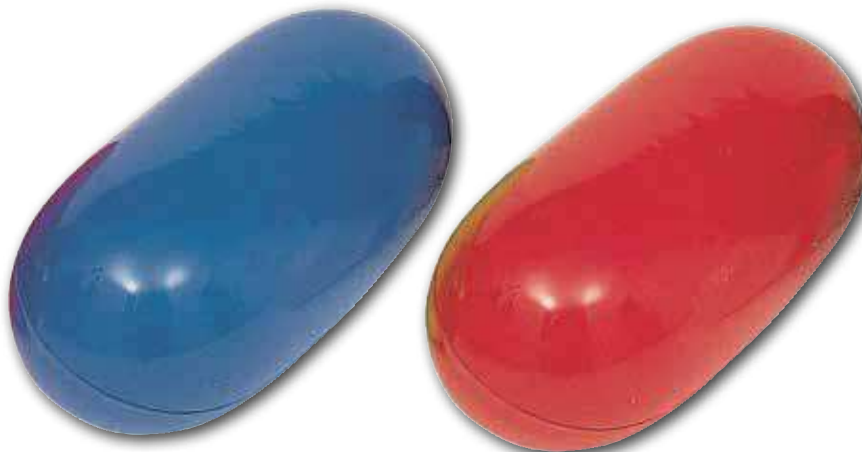



COLECTIVAS YOGA Y PILATES
COLLECTIVE YOGA AND PILATES

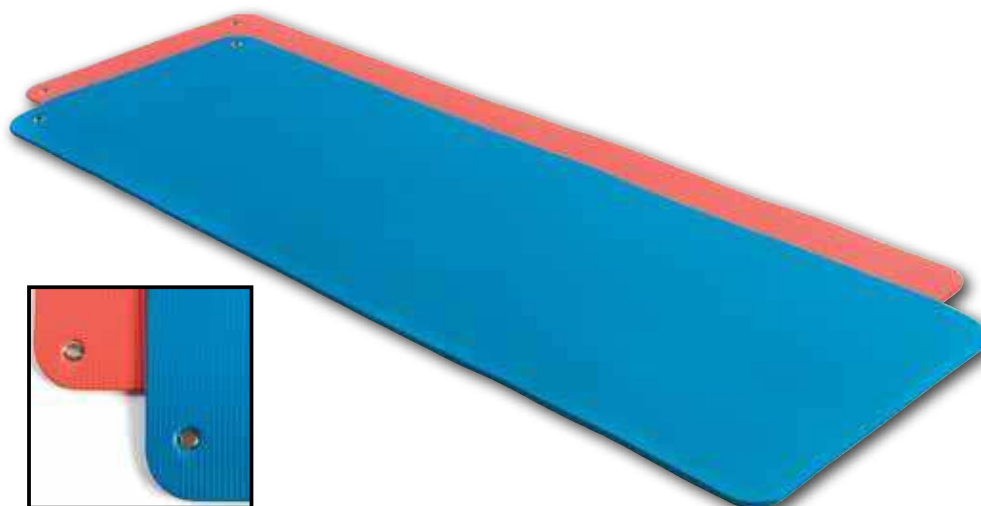

610 084 COLCHONETA TECNOCAUCHO® TECNOCAUCHO® RUBBER MAT

185 x 60 x 1 cm. Ofrece unas características muy superiores al caucho normal, proporcionando al producto final una mayor elasticidad y resistencia a la abrasión.

Tecnocaucho® rubber mat 180 x 58 x 1 cm. Tecnocaucho®. It is much more flexible and abrasion-resistant than ordinary rubber providing a high quality end-product.

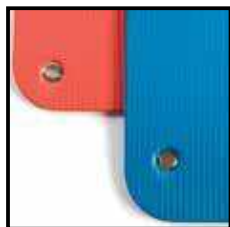

610 085 COLCHONETA CAUCHO RUBBER MAT

Colchoneta caucho. 180 x 58 x 1 cm. Colchoneta de célula cerrada. Ecológica. No absorbe líquidos. Protección antibacterias, antideslizante. Excelente para hidroterapia. Cálido y confortable al tacto.

Rubber mat 180 x 58 x 1 cm. Closed cell mat. Ecologic. Non liquid absorption, antibacterial activity. Non slip surface. Excellent for hydrotherapy. Warm and comfortable.

610 086 Colchoneta caucho. 140 x 58 x 1 cm.

Colores: fuxia, verde, azul y gris.

Rubber mat 140 x 58 x 1 cm.

Colors: fuchsia, green, blue and grey.



610 087 COLCHONETA T.P.E. - T.P.E. MAT

Colchoneta T.P.E. 180 x 58 x 1,8 cm.

Colchoneta de célula cerrada. Ecológica. No absorbe líquidos.

Protección antibacterias, antideslizante. Fabricada en un nuevo material muy agradable al tacto y suave. Máxima amortiguación.

T.P.E. Mat 180 x 58 x 1,8 cm. Closed cell mat. Ecologic. Non liquid absorption, antibacterial activity. Non slip surface. Excellent for hydrotherapy. Warm and comfortable. The softest touch.



610 082 LADRILLO YOGA - YOGA BRICK

Ladrillo yoga. 23 x 15 x 8 cm. - Yoga brick. 23 x 15 x 8 cm.



610 083 COLCHONETA YOGA ECO-FRIENDLY YOGA'S MAT ECO-FRIENDLY

Colchoneta yoga eco-friendly. 180 x 60 x 0,6 cm.
Yoga's mat eco-friendly 180 x 60 x 0,6 cm.



610 014 ESTANTERÍA PARA COLCHONETAS DOUBLE MAT RACK

Estantería para colchonetas doble. Alto: 198 cm. Ancho: 56 cm. Fondo: 60 cm.
Double mat rack. 198 cm high, 56 cm. width, 60 cm depth.



610 015 BARRAS DE PARED PARA COLCHONETAS WALL HOOK FOR MAT

Barras de pared para colchonetas.
Medidas: soporte 10 x 5 cm. Barra 25 cm. x Ø 12 mm.
Wall hook for mat.
Measures: support 10 x 5 cm. Bar 25 cm. x Ø 12 mm.



PILATES BALL

- 610 088** Pilates ball. De Ø 240 mm. Pelota para ejercicios pilates .
Pilates ball. Ø 240 mm. For pilates exercises.
- 610 089** Pilates ball. De Ø 200 mm. Pelota para ejercicios pilates .
Pilates ball. Ø 200 mm. For pilates exercises.
- 610 090** Pilates ball. De Ø 160 mm. Pelota para ejercicios pilates .
Pilates ball. Ø 160 mm. For pilates exercises.



610 088



610 089



610 090

BOLAS DE OXIGENO - OXIGEN BALLS

- 610 048** 2 Bolas de oxígeno. Pelotas blandas. 500 gr. unit.
2 Oxigen balls. Soft balls. 500 gr. unit.
- 610 049** 2 Bolas de oxígeno. Pelotas blandas. 1 kg.
2 Oxigen balls. Soft balls. 1 Kg. unit.



BANDAS ELÁSTICAS 25 M - ELASTIC BANDS 25 M.

- Bandas elásticas de látex. Para ejercicios de brazos y piernas. Diferentes densidades y durezas.
 Rollos de 25 m. x 15 cm.
Elastic latex bands. For arm and legs exercises. Different density and resistance.
Rolls of 25 m. x 15 cm.
- 610 075** Ligera. Naranja. - *Light. Orange*
- 610 076** Media. Verde. - *Medium. Green.*
- 610 077** Fuerte. Azul. - *Strong. Blue.*



BANDAS ELÁSTICAS 1,5 M - ELASTIC BANDS 1,5 M.

- 610 072** Banda látex individual ligera. Naranja 1,5 m. Ancho 15 cm.
Individual latex band light. Orange 1,5 m. Wide: 15 cm.
- 610 073** Banda látex individual media. Verde 1,5 m. Ancho 15 cm.
Individual latex band medium. Green 1,5 m. Wide: 15 cm.
- 610 074** Banda látex individual fuerte. Azul 1,5 m. Ancho 15 cm.
Individual latex band strong. Blue 1,5 m. Wide: 15 cm.



610 079 ARO PILATES - PILATES RING

Fabricado en fibra recubierto con dos capas de caucho de 4.5mm. Agarraderas de EVA. Muy resistente. Diámetro 38mm. Peso: 500gr
Made of fiber coated with two rubber layers of 4.5mm. EVA handles. Very resistant. Diameter: 38cm. Weight: 500gr.



CILINDROS EVA - EVA ROLLER

Fabricado en material EVA. De gran resistencia y poca deformabilidad. Con textura de colmena para un mejor agarre y confort.
Made of EVA material. High resistance and low deformability. Non-skid texture for better grip and comfort.

530 525 Cilindro EVA 90 cm. - EVA roller 90cm.

530 526 Cilindro EVA 90 cm. Medio. - EVA half roller 90 cm.

530 527 Cilindro EVA 30 cm. - EVA roller 30cm.

530 528 Cilindro EVA 30 cm. Medio. - EVA half roller 30 cm.



530 530 ALMOHADILLA CILINDROS - ROLLER PAD

Almohadilla reposacabezas para cilindros de 15cm de diámetro. Con superficie acolchada.
Pillow headrest for 15cm diameter rollers. Padded surface.



610 091 CILINDRO PILATES CYLINDER PILATES

Cilindro pilates. Rulo. Fabricado en P.E. reticulado. Longitud: 90 cm. Diámetro: 15 cm.

Cylinder pilates. Made of crosslinked PE. Length: 90 cm. Diameter: 15 cm.



609 250 CILINDRO PILATES HINCHABLE CYLINDER PILATES INFLATABLE

Cilindro pilates hinchable. Longitud: 84 cm. Diámetro: 15 cm. Fabricado en PVC con cubierta. Dureza regulable.

Cylinder pilates inflatable. Length: 84 cm. Diameter: 15 cm. Made of PVC with cover. Hardness adjustable



609 252 CILINDRO PILATES LUXURY CYLINDER PILATES LUXURY

Cilindro pilates recubierto de cuero, Luxury. Longitud: 99 cm. Diámetro: 15 cm. Fabricado en EVA, cubierta de cuero.

Cylinder pilates leather recovered, Luxury. Length: 99 cm. Diameter: 15 cm. Made of EVA, foam cover of leather.



610 008 BASE GUARDA CILINDROS



609 257 YOGA WHEEL

Fabricada en plástico con recubrimiento antideslizante de TPE. Especial para ejercicios de flexibilidad y estiramiento. Diámetro de 33 cm. Ancho 13 cm.

Made of plastic with non-slip TPE coating. Especially designed for flexibility and stretching exercises. Diameter: 33cm. Width: 13 cm.



610 080 AERIAL YOGA

Fabricado en material de máxima calidad 100% seguro. Para ejercicios de suspensión anti gravedad. Ayuda a descomprimir las articulaciones, aligerando la presión y alineando las vértebras. Activa la musculatura del corazón. Permite mejorar la flexibilidad y ayuda a potenciar la respiración profunda. Relaja mentalmente y alivia el estrés. Con posiciones invertidas se favorece la circulación sanguínea hacia la cabeza. Incluye mosquetones y cinchas de posición regulable, para la colocación en diferentes alturas de techo. Medidas 4 m x 2,8m. Resiste más de 500KGS.

Made of highest quality material, 100% safe. For anti gravity suspension exercises. It helps to relax joints easing the pressure on them and aligning the vertebrae. Musculature will be activated and the flexibility will be considerably improved. Body and mind will be relaxed and the blood flow in general will be stimulated. Carabiners and adjustable cinches included. Dimension: 4m x 2.8 m. Holds out over 500kg.



610 093 COLUMPIO YOGA - YOGA HAMMOCK

Fabricado en un material cómodo de y alta calidad, el cual aporta una gran seguridad en los ejercicios de suspensión. Colores morado o azul. Incluye 6 pares de asas.

Made of a comfortable and high quality material which provides a high security during suspension training. Available in blue and purple. Includes 6 pairs of handles.



610 081 CORREAS YOGA - YOGA STRAP

Fabricadas en algodón. Medidas: 175 x 4 cm. Made in cotton. Measures: 175 x 4 cm.





POLE DANCE FITNESS

POLE DANCE FITNESS

La actividad del Pole Dance consiste en el dominio de la fuerza, el equilibrio y la elasticidad, mezclado con la belleza de la danza artística.

Fabricada en Acero cromado. Ajustable en altura desde 2,40 a 3,00 metros. La barra puede ser fija o con rotación.

Pole dancing requires significant strength, flexibility and endurance and it proper involves athletic moves, combining dance and acrobatics centered on a vertical pole. Made of chrome steel. Height adjustable from 2.40 to 3.00 meters. The pole may be fixed or rotating.

610 095 POLE DANCE FIJA
FIXED POLE DANCE

610 096 POLE DANCE GIRATORIA
ROTATING POLE DANCE



PESO - WEIGHT



610 056 MUÑEQUERAS PESO WEIGHTED WISTBANDS

Set de 2 unidades lastradas de 500 grs.

Fabricadas en Neopreno. Nuevo diseño ergonómico que facilita los movimientos. Con sistema de agarre al dedo que lo hace más seguro a la hora de realizar movimientos rápidos. Sistema de cierre mediante velcro de gran calidad.

Set of 2 units Weight: 500 grs. Made in Neoprene. New ergonomic design for easier movement. With finger grip system that makes it more secure when making quick movements. Closure system through Velcro high quality.



610 057 TOBILLERAS PESO WEIGHTED ANKLES

Set de 2 unidades lastradas de 1 kg.

Fabricadas en Neopreno. Nuevo diseño ergonómico que facilita los movimientos. Sistema de cierre mediante velcro de gran calidad.

Set of 2 units Weight 1 kg. made in Neoprene. New ergonomic design for making easier the movements. Velcro closure system high quality.



SAND BELLS

Bolsas de neopreno rellenas de arena en diferentes pesos. Una mezcla entre un saco de arena y una pesa. Pueden realizarse los ejercicios típicos realizados con mancuernas, kettlebells, balones medicinales y ejercicios de peso. Con forma redonda, tiene un agarre impredecible.

Se suministran con la arena incluida.

Neoprene bags filled with sand. Different weights. It is a mix between sandbag and dumbbell. Perfect for typical kettlebell, dumbbell or medicin ball exercises. Delivered with sand.

- 650 643 Sand Bells 3 Kg.
- 650 644 Sand Bells 6 Kg.
- 650 645 Sand Bells 9 Kg.
- 650 646 Sand Bells 12 Kg.

- 650 647 Sand Bells 15 Kg.
- 650 648 Sand Bells 18 Kg.
- 650 649 Sand Bells 20 Kg.



MUÑEQUERAS - TOBILLERAS PESO WEIGHTED WRISTBANDS - ANKLES

Set de 2 unidades. Se puede utilizar tanto en las muñecas como en los tobillos. Fabricadas de Neopreno rellenas de Arena. Agradables al tacto, ajustables a todas las medidas gracias a su cierre de velcro.

Set of 2 units. To be used for wrists and ankles. Made of neoprene filled with sand. Adjustable to any size.

- 610 065 Muñequera Tobillera de peso 0,5 Kg. Amarilla/ yellow. Par.
- 610 066 Muñequera Tobillera de peso 1 Kg. Verde/ green. Par.
- 610 067 Muñequera Tobillera de peso 1,5 Kg. Rojo/ red. Par.
- 610 068 Muñequera Tobillera de peso 2 Kg. Azul/ blue. Par.



550 600 FLEXIBLE BAR

Fortalece la musculación. Las oscilaciones de frecuencia y en intervalos más cortos activan los sistemas musculares involuntarios.

Ideal para el entrenamiento completo del cuerpo o como un calentamiento. Fabricado en fibra flexible con unos contrapesos de goma en los extremos. 1,5 m de largo.

Made of fibreglass with rubber weight ends. Length: 1.5m

Muscle-building. Frequency oscillations active involuntary muscle system. Suitable for exercising all body.



BODY BAR

Fabricados en acero muy resistente, recubierto de caucho acolchado y antideslizante. Muy fácil de limpiar. Con topes anti-movimiento con su color correspondiente dependiendo del peso. Muy útiles para ejercicios de entrenamiento funcional, cardio, estiramientos, yoga, pilates, clases en grupo, etc. Largo 123 cm. dia: 25 mm. para 2,3,4,5 kg. - 6 kg : dia 26 mm. - 7 kg : dia 30 mm.

Made of very resistant steel, recovered with reinforced non-slip rubber. Very easy to clean. With anti-movement stops in different colours, depending on the weight. Very usefull for fonzional training, cardio, yoga, pilates, group exercises etc. Length 123 cm. Diam.: 25 mm. for 2, 3, 4, 5 kg.

6 kg: diam. 26 mm. 7 kg: diam. 30 mm.

- 610 000 Body Bar 2 Kg.
- 610 001 Body Bar 3 Kg.
- 610 002 Body Bar 4 Kg.
- 610 003 Body Bar 5 Kg.
- 610 004 Body Bar 6 Kg.
- 610 005 Body Bar 7 Kg.



610 047 MUEBLE PARA BARRAS DE PESO Y PICAS

Mueble para barras de peso y picas.

Medidas: 110 x 50 x 40 cm.

Sticks rack. Dimensions: 110 x 50 x 40 cm.



PESAS DE NEOPRENO Y VINILO - NEOPRENE AND VINYL DUMBBELLS



610 040 Pesas de neopreno 0,5 Kg.
Neoprene dumbbells 0,5 kg.
610 030 Pesas de vinilo 0,5 Kg.
Vynil dumbbells 0,5 kg.



610 041 Pesas de neopreno 1 Kg.
Neoprene dumbbells 1 kg.
610 031 Pesas de vinilo 1 Kg.
Vynil dumbbells 1 kg.



610 039 Pesas de neopreno 1,5 Kg.
Neoprene dumbbells 1,5 kg.
610 036 Pesas de vinilo 1,5 Kg.
Vynil dumbbells 1,5 kg.



610 042 Pesas de neopreno 2 Kg.
Neoprene dumbbells 2 kg.
610 032 Pesas de vinilo 2 Kg.
Vynil dumbbells 2 kg.



610 043 Pesas de neopreno 3 Kg.
Neoprene dumbbells 3 kg.
610 033 Pesas de vinilo 3 Kg.
Vynil dumbbells 3 kg.



610 044 Pesas de neopreno 4 Kg.
Neoprene dumbbells 4 kg.
610 034 Pesas de vinilo 4 Kg.
Vynil dumbbells 4 kg.



610 045 Pesas de neopreno 5 Kg.
Neoprene dumbbells 5 kg.
610 035 Pesas de vinilo 5 Kg.
Vynil dumbbells 5 kg.

610 046 MUEBLE PARA PESAS DUMBBELLS RACK

Mueble para pesas. Medidas: 115 x 115 x 28 cm.
Dumbbells rack. Measure: 115 x 115 x 28 cm.



MANCUERNAS AJUSTABLES HEXAGONAL DUMBBELLS

609 610 Set de mancuernas ajustables de 2 a 24 Kg. Con base.
Adjustable dumbbells from 2 to 24 Kg. Set with base.
609 611 Set de mancuernas ajustables de 4,5 a 41 Kg. Con base.
Adjustable dumbbells from 4,5 to 41 Kg. Set with base.



MANCUERNAS HEXAGONALES - HEXAGONAL DUMBELLS

- 609 948 Mancuernas hexagonales 1 kg. Ancho 58 mm.- *Hexagonal dumbbells 1 Kg. W: 58 mm.*
 609 949 Mancuernas hexagonales 2 kg. Ancho 68 mm.- *Hexagonal dumbbells 2 Kg. W: 68 mm.*
 609 950 Mancuernas hexagonales 3 kg. Ancho 75 mm.- *Hexagonal dumbbells 3 Kg. W: 75 mm.*
 609 951 Mancuernas hexagonales 4 kg. Ancho 85 mm.- *Hexagonal dumbbells 4 Kg. W: 85 mm.*
 609 952 Mancuernas hexagonales 5 kg. Ancho 93 mm.- *Hexagonal dumbbells 5 Kg. W: 93 mm.*
 609 953 Mancuernas hexagonales 6 kg. Ancho 99 mm.- *Hexagonal dumbbells 6 Kg. W: 99 mm.*
 609 954 Mancuernas hexagonales 7 kg. Ancho 100 mm.- *Hexagonal dumbbells 7 Kg. W: 100 mm.*
 609 955 Mancuernas hexagonales 8 kg. Ancho 105 mm.- *Hexagonal dumbbells 8 Kg. W: 105 mm.*
 609 956 Mancuernas hexagonales 9 kg. Ancho 110 mm.- *Hexagonal dumbbells 9 Kg. W: 110 mm.*
 609 957 Mancuernas hexagonales 10 kg. Ancho 119 mm.- *Hexagonal dumbbells 10 Kg. W: 119 mm.*
 609 958 Mancuernas hexagonales 12,5 kg. Ancho 127 mm.- *Hexagonal dumbbells 12,5 Kg. W: 127 mm.*
 609 959 Mancuernas hexagonales 15 kg. Ancho 135 mm.- *Hexagonal dumbbells 15 Kg. W: 135 mm.*
 609 960 Mancuernas hexagonales 17,5 kg. Ancho 143 mm.- *Hexagonal dumbbells 17,5 Kg. W: 143 mm.*
 609 961 Mancuernas hexagonales 20 kg. Ancho 146 mm.- *Hexagonal dumbbells 20 Kg. W: 146 mm.*
 609 962 Mancuernas hexagonales 22,5 kg. Ancho 152 mm.- *Hexagonal dumbbells 22,5 Kg. W: 152 mm.*
 609 963 Mancuernas hexagonales 25 kg. Ancho 160 mm.- *Hexagonal dumbbells 25 Kg. W: 160 mm.*
 609 964 Mancuernas hexagonales 27,5 kg. Ancho 160 mm.- *Hexagonal dumbbells 27,5 Kg. W: 160 mm.*
 609 965 Mancuernas hexagonales 30 kg. Ancho 180 mm.- *Hexagonal dumbbells 30 Kg. W: 180 mm.*
 609 966 Mancuernas hexagonales 32,5 kg. Ancho 186 mm.- *Hexagonal dumbbells 32,5 Kg. W: 186 mm.*
 609 967 Mancuernas hexagonales 35 kg. Ancho 186 mm.- *Hexagonal dumbbells 35 Kg. W: 186 mm.*
 609 968 Mancuernas hexagonales 37,5 kg. Ancho 186 mm.- *Hexagonal dumbbells 37,5 Kg. W: 186 mm.*
 609 969 Mancuernas hexagonales 40 kg. Ancho 200 mm.- *Hexagonal dumbbells 40 Kg. W: 200 mm.*



609 971 ESTANTERÍA PARA MANCUERNAS HEXAGONALES - HEXAGONAL DUMBELLS RACK

Largo de la base de apoyo de las mancuernas 150 cm x 3 pisos. Medidas totales 161.5 x 55 x 85.5 cm. Tubo de acero de gran resistencia de 50 x 50 x 1.5 mm.
 Dimensions : Length of to ledge for dumbbells 150cm. 3 ledges in total. Total dimension: 161,5 x 55 x 85,5 cm. High resistant steel tube 50 x 50 x 1.5 mm.



CHALECO PESO NEOPRENO - NEOPRENE WEIGHT VEST

Chalecos de peso ergonómicos. Se ajustan perfectamente al cuerpo. Rellenos de arena, lo que los hace especialmente confortables. Añade intensidad al entrenamiento. Mejora la fuerza, potencia, velocidad y agilidad. Con bolsillo de almacenamiento para ipods, llaves, mp3. Tiras reflectantes Talla única, Pesos fijos de 5, y 7 y 10 kg. *Ergonomic weight vests made of neoprene. It adjust perfectly to your body and are specially comfortable, as they are filled with sand. With bag for ipod, keys, mp3... Reflectant bands. One size. Fix weights of 5, 7 and 10 kg.*

550 552 Chaleco de peso de neopreno 5 Kg. - *Neoprene Weight vest 5 Kg.*

550 553 Chaleco de peso de neopreno 7 Kg. - *Neoprene Weight vest 7 Kg.*

550 554 Chaleco de peso de neopreno 10 Kg. - *Neoprene Weight vest 10 Kg.*



CHALECO PESO AJUSTABLE ADJUSTABLE WEIGHT VEST

Peso regulable mediante saquitos de arena blandos. Tirantes ajustables. Ajuste lateral con velcro. - *Weight adjustable with soft sand bags. Adjustable straps. Side adjustment with velcro.*

550 555 Chaleco de peso 10 Kg. Ajustable.

Weight vest 10 Kg. Adjustable.

550 556 Chaleco de peso 20 Kg. Ajustable.

Weight vest 20 Kg. Adjustable.



609 291 CINTURÓN WEIGHT LIFTING CUERO WEIGHT LIFTING LEATHER BELT

Cinturón Weight Lifting Cuero. 3 Tallas.
Cinturón fabricado en cuero, con acolchado lumbar. Hebilla cromada de gran resistencia. *Quilted weight lifting leather belt. High resistant, cromed buckle.*
S: Largo/length:105 cm. Ancho/width: 11 cm.
M: Largo/length:115 cm. Ancho/width: 11 cm.
L: Largo/length:125 cm. Ancho/width: 11 cm.
Material: oxhide



609 292 CINTURÓN WEIGHT LIFTING NEOPRENO WEIGHT LIFTING NEOPRENE BELT

Cinturón Weight Lifting Neopreno. Talla única. 110 x 12 cm.
Size: length: 110cm. ; width: 12 cm.
material: EVA + Polyester.



609 277 DIP BELT



609 978 MUÑEQUERA WEIGHT LIFTING CROSWOOD



609 293 MAGNESIO MAGNESIUM

Magnesio 8 bloques x 55 gr.
Magnesium 8 blocks x 55 g.



609 295 SOPORTE PARA MAGNESIO



609 290 GUANTES WEIGHT LIFTING WEIGHT LIFTING GLOVES

Guantes weight lifting S, M, L, XL.
Guantes fabricados en cuero acolchados.
material: goat skin 60%+Polyester 40%



550 560 TOTAL CORE

Para realizar multitud de ejercicios funcionales, usando la barra olímpica y platos. Incluye asas.
Total core for functional exercises. Olympic bar and plates.



550 562 ASAS TOTAL CORE TOTAL CORE HANDLES



CORE TRAINER

550 561 Core Trainer 50 mm.
550 768 Core Trainer 30 mm.



609 635 PUMP-SET

Compuesto por una barra de 140 cm + 2 pinzas + 6 platos de 5, de 2,5 kg y de 1,25 kg.
 Composed by a bar of 140 cm, 2 hooks and 6 plates (5 kg, 2.5 kg and 1.25 kg).

- 609 634 01 Barra pump-set - Pump-set bar.
- 609 634 02 Pinzas pump-set (2 unidades)- Pump-set hooks (2 units).
- 609 634 03 Disco pump-set 5 kg - Pump-set disk 5 kg.
- 609 634 04 Disco pump-set 2,5 kg - Pump-set disk 2,5 kg.
- 609 634 05 Disco pump-set 1,25 kg - Pump-set disk 1,25 kg.



609 636 PUMP-SET LIGERO

Compuesto por una barra de 140 cm + 2 pinzas + 4 platos de 2,5 kg y de 1,25 kg.

PUMP SET LIGHT
 Composed by a bar of 140 cm, 2 hooks and 4 plates (2.5 kg and 1.25 kg)



609 634 DISCO PUMP-SET 10 KG PUMP-SET DISK 10 K.

Fabricada en acero recubierto de caucho protector. Con asa de agarre.
 Con agujero de 30mm.
 Made of steel and coated in rubber. Handgrip protector. 30mm diameter hole.



609 637 ESTANTERÍA PUMP-SET PUMP-SET RACK

Alto: 150 cm. Ancho: 66 cm. Fondo: 68 cm.
 Pump Set rack (without plates - sin platos)
 150 cm. high, 66 cm width, 68 cm. depth.

609 939 ESTANTERÍA PUMP-SET DOBLE PARA 20 SETS. DOUBLE PUMP-SET RACK FOR 20 SETS

Estantería Pump Set doble para 20 sets. Alto: 148 cm. Ancho: 180 cm. Fondo: 90 cm.
 Double pump Set rack for 20 sets. 148 cm. high, 180 cm width, 90 cm. depth.

609 638 Pump set 10 juegos + estantería Pump Set 10 sets + rack

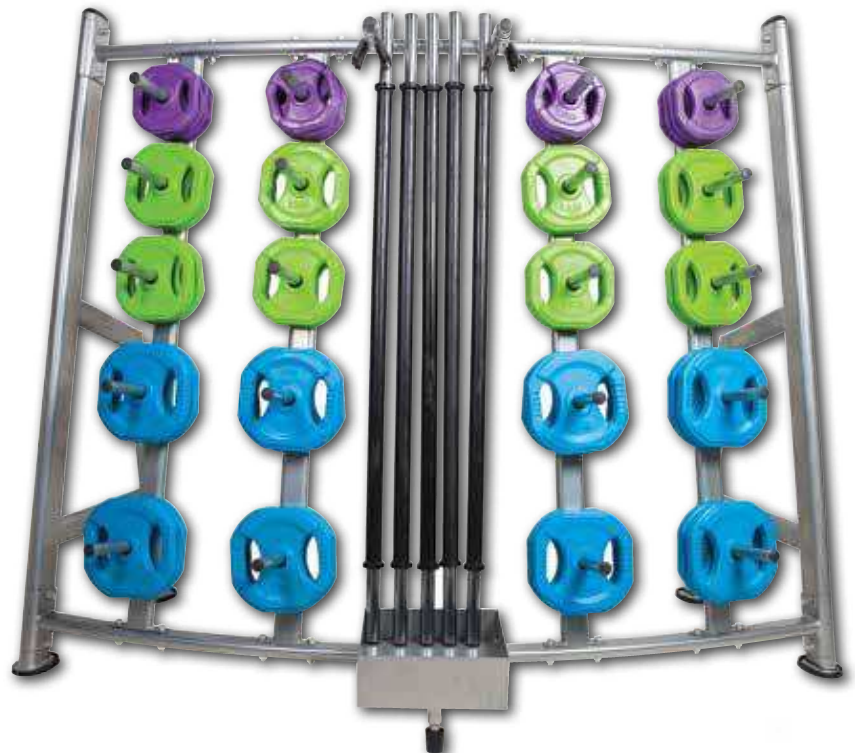

BARRAS OLÍMPICAS CON RODAMIENTOS - OLIMPIC BARS WITH BEARINGS

609 622 Barra olímpica con rodamientos 20 kg. Cromado fuerte. Con 6 rodamientos de precisión. Para discos olímpicos y Bumpers (agujero de 50 mm). Diámetro de agarraderas 28 mm. Longitud agarraderas: 130,5 cm. Longitud total : 220 cm. Longitud de los mangos: 41 cm. - *Crossfit olympic bar with bearings 20 kg. Diameter for handle: 28 mm. Total length: 220 cm. Handle length: 130,5 cm. Sleeve length: 41 cm.*

609 623 Barra olímpica con rodamientos 15 kg. Cromado fuerte. Con 6 rodamientos de precisión. Para discos olímpicos y Bumpers (agujero de 50 mm). Diámetro de agarraderas 25 mm. Longitud agarraderas: 130,5 cm. Longitud total : 201 cm. Longitud de los mangos: 32,5 cm. - *Crossfit olympic bar with bearings 15 kg. Diameter for handle: 25 mm. Total length: 201 cm. Handle length: 130,5 cm. Sleeve length: 32,5 cm.*

609 624 Barra olímpica con rodamientos 10 kg. Cromado fuerte. Con 4 rodamientos de precisión. Para discos olímpicos y Bumpers (agujero de 50 mm). Diámetro de agarraderas 25 mm. Longitud agarraderas: 130,5 cm. Longitud total : 168 cm. Longitud de los mangos: 17 cm. - *Crossfit olympic bar with bearings 10 kg. Diameter for handle: 25 mm. Total length: 168 cm. Handle length: 130,5 cm. Sleeve length: 17 cm.*



BARRAS OLÍMPICAS - OLIMPIC BARS

609 627 Barra olímpica Ø 25 mm. 9 Kg. 1,52 m. - *Olympic bar Ø 25 mm. 9 Kg. 1,52 m.*

609 628 Barra olímpica Ø 30 mm. 20 Kg. 2,13 m.- *Olympic bar Ø30 mm. 20 Kg. 2,13 m.*

609 632 Barra olímpica Ø 25 mm. 15 Kg. 2 m. Diámetros laterales para discos Ø 50 mm. Peso máximo 150 Kg. - *Olympic bar Ø 25 mm. 15 Kg. 2 m. Maximum load 150 K.*



550 835 FAT BAR

Fat bar de acero pintado de negro. Diámetro 50mm. - *Fat bar made of steel and painted in black. Diameter: 50mm.*



609 626 BARRA OLÍMPICA BICEPS Y TRICEPS - OLIMPIC BAR BICEPS AND TRICEPS

Barra olímpica BICEPS y TRICEPS Ø 25 mm. 8,5 Kg. Longitud: 120 cm.

Olympic bar BICEPS and TRICEPS Ø 25 mm. 8,5 Kg. Length: 120 cm.



609 625 BARRA OLÍMPICA TRICEPS - OLIMPIC BAR TRICEPS

Barra olímpica TRICEPS Ø 25 mm. 10 Kg. - *Olympic bar TRICEPS Ø 25 mm. 10 Kg.*



BLACK RUBBER BUMPER PLATE

Platos oficiales para competiciones de Crossfit. Fabricados en caucho macizo especial con anillo metálico.
Official Crossfit-competition weight plates. Made of solid rubber with a metal supporting ring.

- 550 650 Black Rubber Bumper Plate 5 Kg.
- 550 651 Black Rubber Bumper Plate 10 Kg.
- 550 652 Black Rubber Bumper Plate 15 Kg.

- 550 653 Black Rubber Bumper Plate 20 Kg.
- 550 654 Black Rubber Bumper Plate 25 Kg.

- 5KG :45x2.5cm
- 10KG :45x4.5cm
- 15KG :45x6.5cm
- 20KG :45x8.2cm
- 25KG :45x10.5cm



PLATO OLÍMPICO GOMA NEGRA - BLACK RUBBER OLIMPIC PLATE

- 609 615 Plato olimpico goma negra 1,25 Kg. - *Black rubber olympic plate 1,25 Kg.*
- 609 616 Plato olimpico goma negra 2,5 Kg. - *Black rubber olympic plate 2,5 Kg.*
- 609 617 Plato olimpico goma negra 5 Kg. - *Black rubber olympic plate 5 Kg.*
- 609 618 Plato olimpico goma negra 10 Kg. - *Black rubber olympic plate 10 Kg.*
- 609 619 Plato olimpico goma negra 15 Kg. - *Black rubber olympic plate 15 Kg.*
- 609 620 Plato olimpico goma negra 20 Kg. - *Black rubber olympic plate 20 Kg.*
- 609 621 Plato olimpico goma negra 25 Kg. - *Black rubber olympic plate 25 Kg.*

size	Ø	thickness
1.25 Kg	170	21.6
2.5 Kg	210	28.75
5 Kg	315	29.5
10 Kg	355	37.5
15 Kg	390	45
20 Kg	425	48
25 Kg	455	48



Ø agujero 5 cm - Ø hole 5 cm.

550 836 FARMER'S WALK HANDLE

Fabricado en acero pintado de negro. Con asas especiales para su agarre. Diámetro de 50mm. Set de 2 unidades.
Made of steel. Painted in black. Special handles for better grip. 50mm diameter. Set of 2 units.



550 834 HEX BAR

Medidas 180 x 54 cm. Diámetro de barra 28 mm. Para discos de 50mm. Fabricado en acero de alta resistencia. Máxima carga 150 Kg. *Dimensions: 180 x 54 cm diam. 28mm. Made of high resistant steel. Max. charge: 150kg*

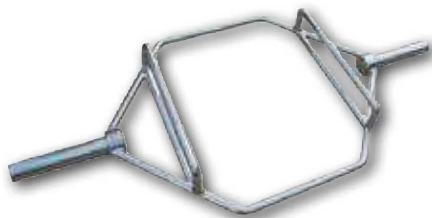

550 830 LOG BAR

Medidas 165 x 22 x 22 cm. Diámetro de barra 28 mm. Para discos de 50 mm. Peso 35 Kg. Peso máximo de carga: 300 Kg. Fabricado en Acero. *Dimensions: 165 x 22 x 22cm diam. 28mm. For discs of 50 mm. Weight 35 kg. Max. charge: 300 kg. Made of steel.*



550 832 SWISS BAR

Medidas 210 x 19 x 70 cm. Peso 10 Kg. Diámetro de barra 28 mm. Para discos de 50mm. Peso máximo de carga 300 Kg. Fabricado en Acero de alta resistencia. *Dimensions: 210 x 19 x 70cm. Weight 10 kg. Diam. 28mm. For discs of 50mm. Max. charge 300kg. Made of high resistant steel.*



609 631 PROTECTOR DE BARRA ACOLCHADO PADDED BAR PROTECTOR

Protector de barra acolchado. *Padded bar protector.*



609 629 AGARRADERAS ABS ABS COLLARS FOR BARS

Agarraderas ABS profesionales para barras olímpicas. *Professional ABS collars for bars.*



AGARRE SILICONA BARRAS SILICONE BAR GRIP

Convierte sus barras en barras gruesas. Produce un incremento de la masa muscular y de la fuerza a realizar. Fabricados en material antideslizante de gran resistencia. *Convert your bars into thick bars. Muscular increase. Made of nonslip and very resistant material.*

609 975 Agarre Silicona Barras. Grande. Diámetro interior: 26.5 mm. Diámetro exterior: 56 mm. Largo: 125 mm
609 976 Agarre Silicona Barras. Pequeño. Diámetro interior: 25 mm. Diámetro exterior: 48 mm. Largo: 100 mm.

609 630 PINZAS PARA BARRAS OLÍMPICAS HOOK FOR OLYMPIC BARS



609 612 COLLAR OLÍMPICO ALUMINIO



550 837 PROTECTOR CUELLO BARRAS NECK BAR PROTECTOR



550 836 PROTECTOR BARRA PRO PRO BAR PROTECTOR

Medidas 46cm, diámetro 10 cm. Fabricado en Foam NBR.



ADAPTADOR BARRAS A PLATOS BARS TO PLATES ADAPTER

Adaptador para usar platos olímpicos con agujero de 50mm. Se pueden utilizar las barras de 28mm o 30mm usando estos adaptadores a las medidas olímpicas. *Adaptor for plates of 50mm. You can use bars of 28mm or 30 mm thickness using these adaptors.*

609 973 Adaptador barras a platos olímpicos 23 cm. - *Adaptor plates 23 cm.*

609 974 Adaptador barras a platos olímpicos 32 cm. - *Adaptor plates 32 cm.*



550 844 SOPORTE CAMBIO DISCOS MINI DEADLIFT JACK



550 849 JERK BOXES AJUSTABLE ADJUSTABLE JERK BOXES



550 843 ESTANTERÍA PARED BARRAS OLÍMPICAS WALL RACK FOR OLYMPIC BARS

Ahorra espacio. Fabricada en acero de gran resistencia. Con soportes acabados en plástico para no dañar las barras.
Save space in you studio! Made of high resistant steel, with holders made of plastic to not damage the bars.



550 842 SOPORTE BARRAS OLÍMPICAS SUELO OLYMPIC BAR HOLDER

Soporte Barras Olímpicas suelo. Base para soportar 11 barras con diámetro de 50mm en laterales. Medidas 77 x 63 x 18 cm.

Fabricado en Acero.

Floor rack for olympic bars. Base for 11 olympic bars of diam 50mm. Dimensions 77 x 63 x 18 cm. Made of steel.



550 847 SOPORTE 9 BARRAS SUELO 9 BAR HOLDER

Medidas: 45,7 x 45,7 x 22 cm.

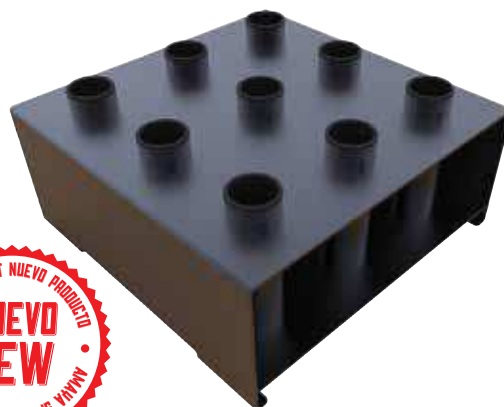

550 840 SOPORTE PLATOS HORIZONTAL HORIZONTAL PLATE HOLDER

Con ruedas para facilitar su transporte. Medidas 109 x 39 x 35 cm. Peso máximo de carga 220 Kg. Peso 20 Kg.

Fabricado en Acero.

With incorporated wheels for easier handling. Dimensions: 109 x 39 x 35 cm Max. charge 220 kg. Weight 20 kg. Made of steel.



609 633 SOPORTE PLATOS PLATE HOLDER

Alto: 90 cm. Ancho 40 cm.
90 cm. High, 40 cm. width.



550 839 SOPORTE PARA PLATOS PLUS PLATE HOLDER PLUS

Medidas: 78,6 x 153,8 x 60 cm.



550 841 SOPORTE PLATOS VERTICAL VERTICAL PLATE HOLDER

Con ruedas para facilitar su transporte. Medidas 59 x 59 x 105 cm. Peso 6,5 kg. Peso máximo de carga 160 Kg. - With incorporated wheels for easier handling. Dimensions: 59 x 59 x 105 cm, weight 6.5kg max. charge 160 kg.





BOXED - BOXING

550 000 GUANTES - GLOVES

Guantes para boxeo fabricados en piel sintética de alta calidad. Con un diseño muy cómodo y cierre de velcro. De gran durabilidad pensado para el uso diario. Talla única.

GLOVES. Gloves made of high quality synthetic leather. Very comfortable design and Velcro closure. Great durability. One size.



550 005 GUANTILLAS PARA SACO BAG MITTS

Fabricada en cuero sintético de alta calidad. Relleno compacto para una mejor absorción de los golpes. Cómodo y ventilado con rejillas. Talla única.

Bag Mitts. Made of high quality synthetic leather. With shock absorbing foam padding. Comfortable and ventilated with perforations. One size.



550 015 MANOPLA CURVADA WARPED MITTEN

Fabricada en cuero sintético de alta calidad. Ligera. Relleno de material compacto con una alta absorción al golpe. Se adapta perfectamente a la mano, quedando bien sujeta. Cierre de velcro y protección en toda la mano. 25 x 20 x 5,5 cm.

Warped Mitten.

Made of high quality synthetic leather. Light. With shock absorbing foam padding. It fits perfectly in the hand. Velcro closure and hand protection. 25x20x5,5cm



550 016 PAO KICK

Fabricados en cuero sintético de alta calidad. Relleno compacto para una mejor absorción de los golpes. Mangos de gran resistencia y durabilidad. 42 X 20 X 10 cm.

Made of high quality synthetic leather. With shock absorbing foam padding. Great strength and durability handles. 42 x 20 x 10 cm.



550 010 GUANTILLAS MMA BAG MITTS MMA

Fabricada en cuero sintético de alta calidad. Relleno compacto para una mejor absorción de los golpes. Cómodo y ventilado. Para MMA, Kung-fu, auto defensa y otras artes marciales. Talla única.

Bag Mitts MMA. Made of high quality synthetic leather. With shock absorbing foam padding. Comfortable and ventilated with perforations. For MMA, Kung-fu, etc .One size



550 011 VENDAS - BANDAGES

Fabricadas en algodón 100%. Buena ventilación, suave y comfortable. Con velcro de nylon, muy eficaz para evitar lesiones. 2,5 X 5 cm.

Bandages. Made of 100% cotton. Good ventilation. Nylon Velcro. For preventing injuries. 2.5 x5cm



550 024 SACO CON BASE BAG WITH BASE

Saco con base rellenable de agua o arena. Cubierta de piel sintética de alta calidad, con relleno de alta densidad. Base fabricada en PE rotomoldeado, en una sola pieza, lo que aporta una gran resistencia y durabilidad. Ideal para el entrenamiento de puño y pierna. Medidas totales: 68 x 180 cm. Saco de 38 x 140.

Bag with sand or water fillable base. High quality synthetic leather cover. Base made of PE rotomolded in one piece. Great resistance and durability. Best for fist and leg training. Total Measure: 68 x 180 cm. Sack: 38 x 140.



550 020 SACO 100 X 35 CM. BAG 100 X 35 CM.

Fabricado en cuero sintético de alta calidad. Antideslizante. Con relleno de alta densidad. Incluye cadenas para colgar.

Made of high quality synthetic leather. Non slip. Filled in high density. Includes chains.



550 025 SACO UPPERCUT UPPERCUT BAG

Fabricado en cuero sintético de alta calidad. Relleno de material compacto con alta absorción del golpe. Sistema de anclaje con 5 cadenas y sistema de rotación.

Made of high quality synthetic leather. Non slip. Filled with shock absorbing foam padding. Includes chains.



550 027 BOLA PUNCHING PUNCHING BALL

Para trabajar la velocidad, precisión y coordinación. Fabricada en cuero sintético de alta calidad. Rellena de una cámara hinchable de latex.

For exercising the speed, precision and coordination. Made of high quality synthetic leather. Fill with latex inflatable bladder.



550 026 PERA - PEAR

Para trabajar velocidad y dirección. Fabricada en cuero sintético de alta calidad. Rellena de una cámara hinchable de latex. 24 X 17 cm.

Develop speed and direction. Made of high quality synthetic leather. Filled with a latex camera. 24 x 17 cm.



550 033 SOPORTE PERA PEAR RACK

Material: acero y tablero de madera. Apoyo de acero, con rodamiento. Para ejercitar la velocidad en el boxeo. Ø 60 cm. x 3 cm.

Steel structure and wooden board. Support bearing steel. For exercising the speed in boxing. Diameter 60 x 3 cm.



550 035 ESTACIÓN MÚLTIPLE MULTIPLE STATION

Fabricada en acero de gran resistencia.

4 Estaciones para:

- Saco.
 - Pera
 - Bola punching.
 - Saco uppercut.
- *Sólo incluye estructura.

Made in high resistance steel.

4 station for:

- bag
 - pear
 - punching ball
 - uppercut bag
- * only includes structure



550 030 SOPORTE PARA SACO BAG SUPPORT

Fabricado en acero de gran resistencia. Para anclar a pared. Medidas: 90 x 50 cm.

Made in high resistance steel. Fixing on the wall. Dimensions: 90x50cm

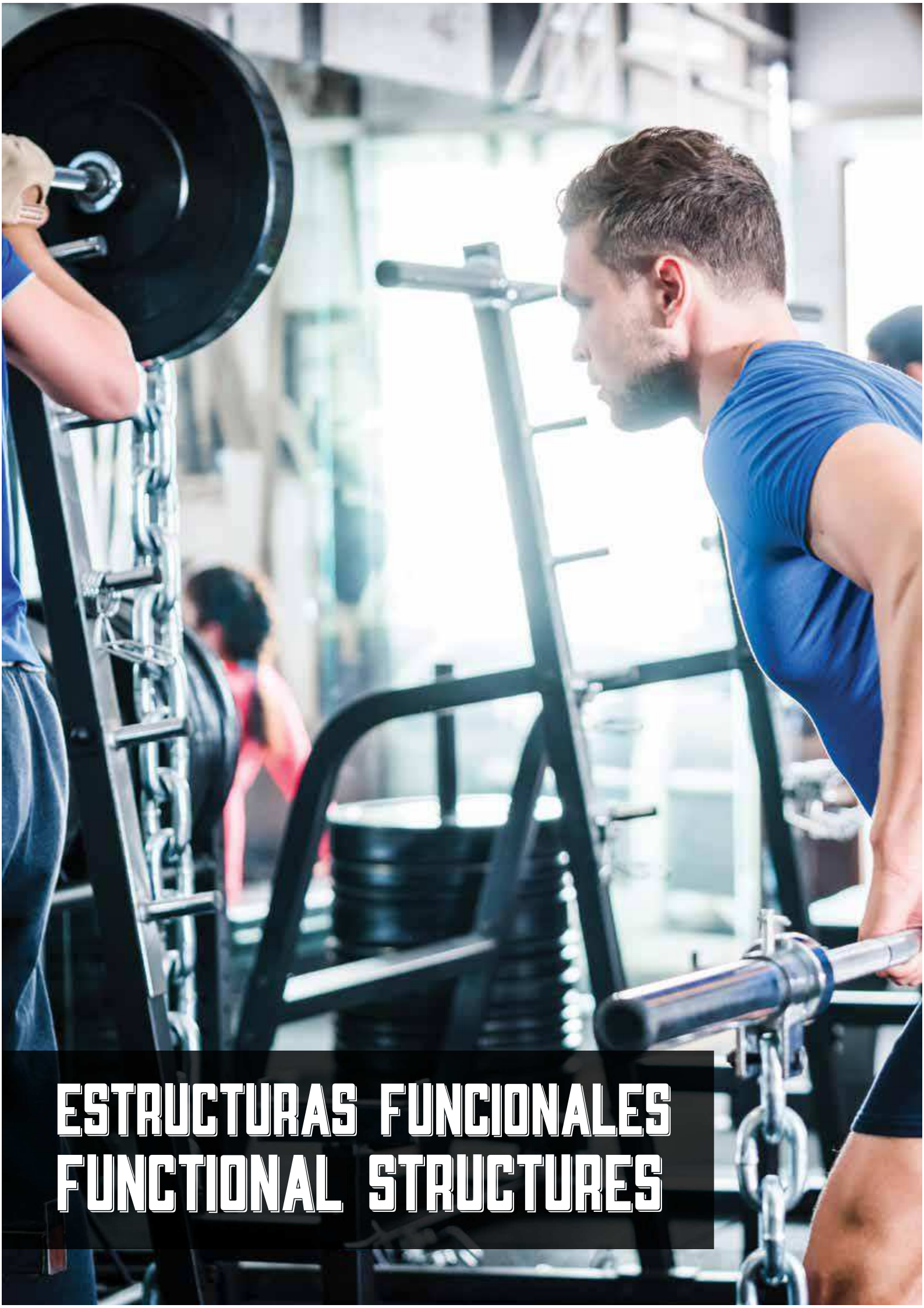

ESTRUCTURAS FUNCIONALES
FUNCTIONAL STRUCTURES

300 060 ESPALDERA FUNCIONAL METÁLICA - METALLIC WALLBAR

Espaldera funcional metálica simple. Barras recubiertas de caucho acolchado para mejorar el agarre. Medidas 2.6 x 1 m. 18 barras. Anclajes incluidos. Acorde a la normativa EN12346.

Metallic wallbar. Bars coated with rubber for improving the grip. Measures 2.6 x 1 m. 18 bars. Anchors included. In accordance with Norm EN12346.



300 050 ESPALDERA SIMPLE - SIMPLE WALL BAR

Espaldera fabricada en madera de haya de gran calidad. Largueros de 13 cm. de fondo x 33 mm. de grosor, con cantos redondeados. Barras ovaladas según normativa. Toda la madera tratada con barniz no tóxico de color natural. Medidas de 2,6 m x 1 m. 16 peldaños. Anclajes incluidos. Acorde a la normativa EN12346.

Made in high quality beech tree wood.

Crossbeams 13 cm. depth x 33 mm. thickness, with rounded edges. Oval bars as the normative required. The wood is treated with a non toxic varnish in natural colour. Measure: 2,6 m x 1 m. 16 bars. According with the form EN12346.



300 055 ESPALDERA DOBLE - DOUBLE WALL BAR

Espaldera fabricada en madera de haya de gran calidad. Largueros de 13 cm. de fondo x 33 mm. de grosor, con cantos redondeados. Barras ovaladas según normativa. Toda la madera tratada con barniz no tóxico de color natural. Medidas de 2,6 m x 2 m. 16 peldaños. Anclajes incluidos. Acorde a la normativa EN12346.

Double Wall bar.

Made in high quality beech tree wood. Crossbeams 13 cm. depth x 33 mm. thickness, with rounded edges. Oval bars as the normative required. The wood is treated with a non toxic varnish in natural colour. Measure: 2,6 m x 2 m. 16 bars. According with the form EN12346.

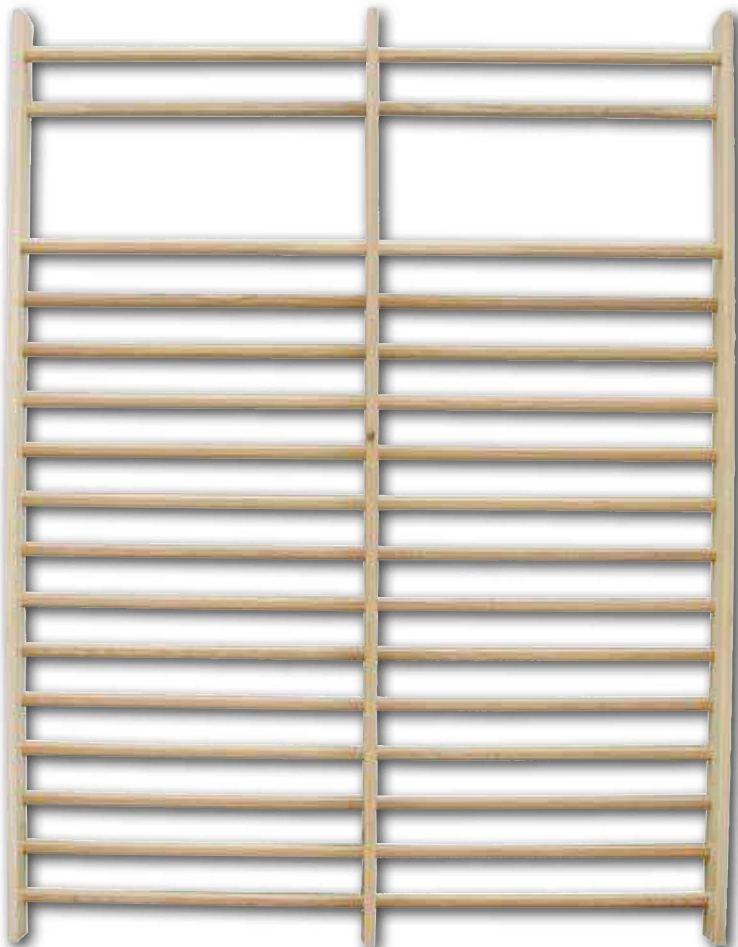

BANCOS SUECOS - GYMNASTIC BENCH

Medidas 2 y 3 metros de largo. Fabricado totalmente en madera de haya de gran calidad. TAPA Largo: 2000 - 3000 mm, Ancho: 220 mm., Grosor: 35mm.

PATAS Con base de goma para evitar deslizamientos y desperfectos en el pavimento. Altura: 260 mm., Base: 320 mm., Grosor : 40 mm. Con barra inferior de 1800mm. de largo por 100 de ancho y 35mm de grosor. Todas las piezas sujetas mediante cola y ángulos metálicos tratados para la corrosión. Toda la madera tratada con barniz no tóxico de color natural. Todas las esquinas y aristas redondeadas con un radio de 2mm.

Made in high quality Beech tree Wood. Length: 2000 - 3000 mm, width: 220 mm. thickness: 35mm. Legs with rubber base. High: 260 mm. base: 320 mm. thickness : 40 mm. With a down bar of 1800 mm. long x 100 wide x 35 mm thickness. The wood is treated with a non toxic varnish in natural colour. Round corners 2mm. ratio.

300 000 Banco sueco de 2 m. - Gymnastic bench 2 m.

300 005 Banco sueco de 3 m. - Gymnastic bench 3 m.

550 828 COMPETITION 3X3 CAGE 2

Medidas 120 x 245 x 120 cm.



550 829 COMPETITION 3X3 CAGE 3

Medidas 245 x 175 x 192 cm.



550 822 SQUAT RACK DOMINADAS DOMINADAS SQUAT RACK

Medidas: Largo 180 cm. - Ancho 184 cm. - Alto 246 cm. Diámetros de tubo de 70 x 50 x 2 mm 60 x 60 x 2 mm. Incluye los Spotter Arms, Cup sets, etc.

Dimensions: large: 180 cm width: 184cm height: 246 cm. Tube diám. 70 x 50 x 2 mm 60 x 60 x 2 mm. Includes spotter arma, cup ets etc.



550 825 POWER RACK

Medidas 148 x 122 x 211 cm. Tubo de acero de 50 x 50 x 2 mm.

Dimensions 148 x 122 x 211 cm steel tube o s50 x 50 x 2 mm.



550 826 SMITH MACHINE MEDIA

164,4 x 128,8 x 172,2 cm.



550 827 SMITH MACHINE

170,2 x 147,5 x 211 cm.



550 819 SQUAT RACK DE PARED WALL SQUAT RACK

Squat rack de pared plegable, la mejor opción para garage gyms, y centros donde hay que ahorrar espacio. Muy estable, con sistemas de seguridad.

Medidas desplegada: 178 alto x 82 largo x 120 ancho

Medidas Plegada, 235 alto x 23 largo x 120 ancho.



550 806 GHD PROFESIONAL

Medidas 177 x 90 x 105 cm. Pesto total 64 Kg.

Dimensions 177 x 90 x 105 cm. total weight 64 kg.



550 775 PULL UP RACK

Barra de Dominadas. Fabricada en acero de gran resistencia. Medidas 78 x 78 x 120 cm. Incluye los tornillos para sujetar a la pared.

Chin up rack, made of high resistant steel. Dimensions: 78 x 78 x 120 cm, includes screws for wall fixing.

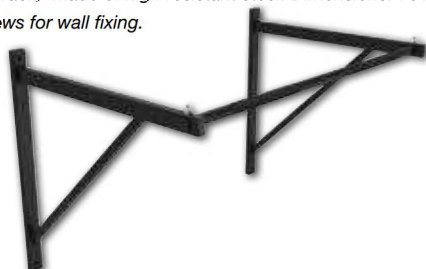

550 776 PULL UP RACK DOMINADAS MULTI GRIP

127 x 55 x 50 cm.



550 820 SQUAT RACK AJUSTABLE ADJUSTABLE SQUAT RACK

Fabricado en tubo de acero de 70 x 50 x 2.0 mm. Con barra de unión entre las dos columnas para ajustar las separación y dar mayor estabilidad. Ajustable en altura de 113 a 170 cm. Ajuste horizontal de 70 cm to 120 cm. Medidas 140 x 74 cm. Peso 30 Kg.

Made of steel tube 70 x 50 x 2.0 mm with union bar between both columns to adjust the separation and provide higher stability. Height adjustable from 113 to 170 cm. Horizontal adjustment from 70 to 120 cm. Dimensions 140 x 74cm. Weight 30 kg.



550 821 SQUAT RACK

Fabricado en tubo de acero de 50 x 50 x 1.5 mm. Ajustable en altura de 107 a 183 cm. Medidas 53 x 59 cm. Peso 19 Kgs.

Made of steel tube 50 x 50 x 1.5mm, height adjustable from 107 to 183 cm. Dimensions 53 x 59 cm. Weight 19 kg.



550 833 SAFETY SQUAT BAR



550 810 BANCO FUNCIONAL FUNCTIONAL BENCH

Fabricado en acero. Medidas de cama 115 x 24 x 7 cm. Relleno de EPE alta densidad. Medidas totales 119 x 49 x 58 cm. Peso 16 Kg.

Made of steel. Dimensions of the bed 115x24x7cm filling of dense EPE. Total dimensions 119 x 49 x 58 cm. weight 16 kg.



550 812 BANCO FUNCIONAL AJUSTABLE ADJUSTABLE FUNCTIONAL BENCH

Fabricado en acero. Medidas de cama 128 x 38 x 7 cm. Relleno de EPE alta densidad. Medidas totales 188 x 60 x 52 cm. Ajustable de -20° a 85°; Peso 37 Kg.

- Made of steel. Dimensions of the bed 128x38x7cm filling of dense EPE. Total dimensions 188 x 60 x 52 cm . adjustable from 20° to 85°, weight 37 kg.



550 815 HIP THRUSTER

El Hip Thruster es el elemento ideal para realizar ejercicios de empuje de cadera. La forma más eficaz de aumentar la fuerza y el tamaño del glúteo, para un mejor rendimiento deportivo.

Con enganches laterales para sujetar las bandas de resistencia Superbands Elastubes, Fabricado en acero de gran resistencia. Con asa y ruedas par su fácil transporte.

Hip Thruster is the perfect tool for hip thrusts workouts and the best glute development exercise. With side hooks to attach resistance bands Superbands Elastubes. Made of high strength steel, with handle and wheels for easy transport.

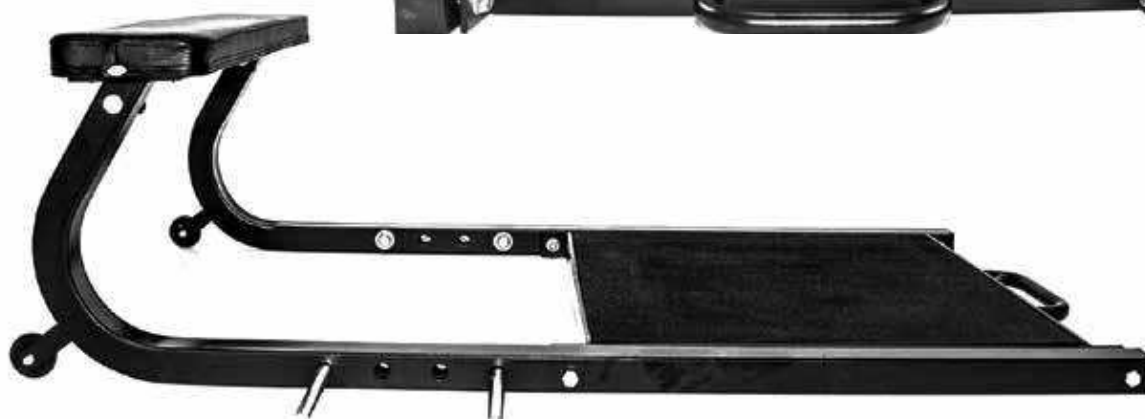

ESTRUCTURAS FUNCIONALES - FUNCTIONAL STRUCTURES



550 850 Estructura Funcional A1. Medidas: 120 x 120 x 275 cm.
550 860 Estructura Funcional B1. Medidas: 120 x 180 x 275 cm.



550 855 Estructura Funcional A6. Medidas: 120 x 112 x 275 cm.
550 865 Estructura Funcional B6. Medidas: 120 x 172 x 275 cm.



550 870 Estructura Funcional C1. Medidas: 120 x 120 x 275 cm.



550 875 Estructura Funcional C6. Medidas: 120 x 112 x 275 cm.



550 880 Estructura Funcional D1. Medidas: 120 x 180 x 275 cm.



550 885 Estructura Funcional D6. Medidas: 120 x 172 x 275 cm.



550 851 Estructura Funcional A2. Medidas: 292 x 120 x 275 cm.

550 861 Estructura Funcional B2. Medidas: 292 x 180 x 275 cm.



550 856 Estructura Funcional A7. Medidas: 292 x 112 x 275 cm.

550 866 Estructura Funcional B7. Medidas: 292 x 172 x 275 cm.



550 871 Estructura Funcional C2. Medidas: 292 x 120 x 275 cm.



550 876 Estructura Funcional C7. Medidas: 292 x 112 x 275 cm.



550 881 Estructura Funcional D2. Medidas: 292 x 180 x 275 cm.



550 886 Estructura Funcional D7. Medidas: 292 x 172 x 275 cm.

ESTRUCTURAS FUNCIONALES - FUNCTIONAL STRUCTURES

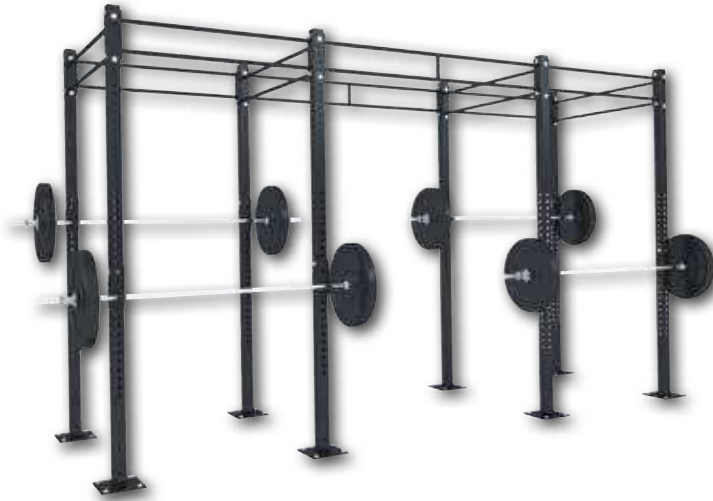

550 852 Estructura Funcional A3. Medidas: 405 x 120 x 275 cm.

550 862 Estructura Funcional B3. Medidas: 405 x 180 x 275 cm.



550 857 Estructura Funcional A8. Medidas: 405 x 112 x 275 cm.

550 867 Estructura Funcional B8. Medidas: 405 x 172 x 275 cm.



550 872 Estructura Funcional C3. Medidas: 405 x 120 x 275 cm.



550 877 Estructura Funcional C8. Medidas: 405 x 112 x 275 cm.



550 882 Estructura Funcional D3. Medidas: 405 x 180 x 275 cm.



550 887 Estructura Funcional D8. Medidas: 405 x 172 x 275 cm.

ESTRUCTURAS FUNCIONALES - FUNCTIONAL STRUCTURES



550 853 Estructura Funcional A4. Medidas: 577 x 120 x 275 cm.

550 863 Estructura Funcional B4. Medidas: 577 x 180 x 275 cm.



550 858 Estructura Funcional A9. Medidas: 577 x 112 x 275 cm.

550 868 Estructura Funcional B9. Medidas: 577 x 172 x 275 cm.



550 873 Estructura Funcional C4. Medidas: 577 x 120 x 275 cm.



550 878 Estructura Funcional C9. Medidas: 577 x 112 x 275 cm.



550 883 Estructura Funcional D4. Medidas: 577 x 180 x 275 cm.



550 888 Estructura Funcional D9. Medidas: 577 x 172 x 275 cm.



550 854 Estructura Funcional A5. Medidas: 690 x 120 x 275 cm.

550 864 Estructura Funcional B5. Medidas: 690 x 180 x 275 cm.



550 859 Estructura Funcional A10. Medidas: 690 x 112 x 275 cm.

550 869 Estructura Funcional B10. Medidas: 690 x 172 x 275 cm.



550 874 Estructura Funcional C5. Medidas: 690 x 120 x 275 cm.



550 879 Estructura Funcional C10. Medidas: 690 x 112 x 275 cm.



550 884 Estructura Funcional D5. Medidas: 690 x 180 x 275 cm.



550 889 Estructura Funcional D10. Medidas: 690 x 172 x 275 cm.



550 890 Estructura Funcional E6 E7. Medidas: 1.147 x 390 x 365 cm.



550 891 Estructura Funcional E8. Medidas: 1.147 x 277 x 363 cm.

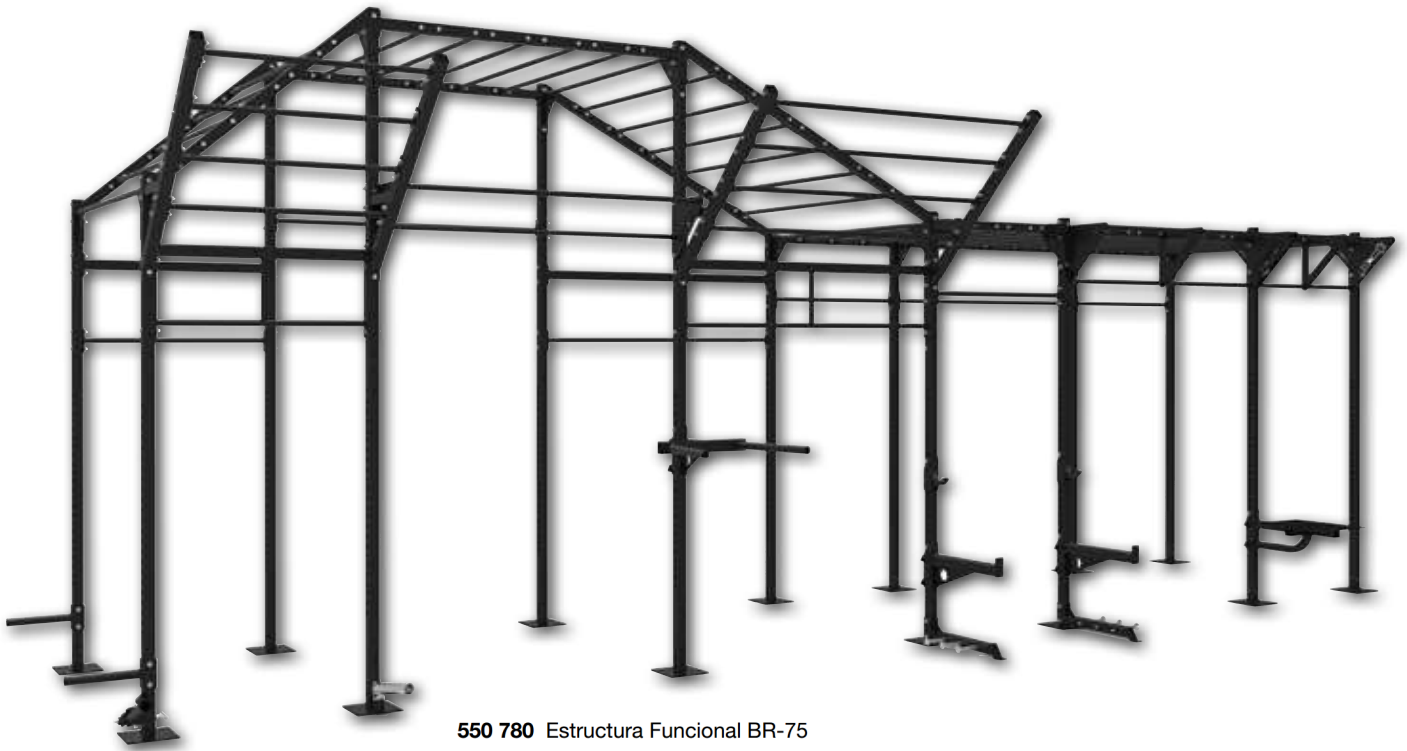

550 780 Estructura Funcional BR-75
Longitud: 7,50 m. - Ancho: 1,80 m. - Altura: 3,65 m.

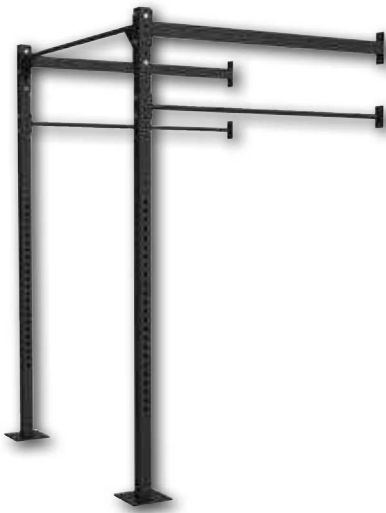

550 781 Estructura Funcional BR-6F
Ancho: 1,72. Largo: 1,80 m. Alto: 2,75 m.



550 782 Estructura Funcional BR-4F
Ancho: 1,12. Largo: 1,80 m. Alto: 2,75 m.



550 783 Estructura Funcional BR-66BF
Ancho: 1,72. Largo: 1,72 m. Alto: 2,75 m..



550 784 Estructura Funcional BR-46BF
Ancho: 1,12. Largo: 1,12 m. Alto: 2,75 m.



550 785 Estructura Funcional BR-46R
Ancho: 1,80. Largo: 1,20 m. Alto: 2,75 m.



550 786 Estructura Funcional BR-66R
Ancho: 1,80. Largo: 1,80 m. Alto: 2,75 m.



550 787 Estructura Funcional BR-106R
Ancho: 2,92. Largo: 1,80 m. Alto: 2,75 m.



550 788 Estructura Funcional BR-146R
Ancho: 4,05. Largo: 1,80 m. Alto: 2,75 m.



550 790 Estructura Funcional BR-4R464
Ancho: 4,05. Largo: 1,20 m. Alto: 3,65 m.



550 789 Estructura Funcional BR-6R464
Ancho: 4,05. Largo: 1,80 m. Alto: 3,65 m.

ESTRUCTURAS FUNCIONALES - FUNCTIONAL STRUCTURES

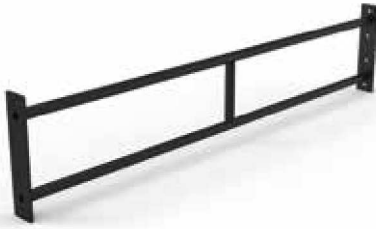

550 736 Cross Bar Doble 1,65 m.



550 737 Cross Bar Doble 1,05 m.



550 740 Muscle-Up Bar 1,05 m.



550 741 Muscle-Up Bar 1,65 m.



550 743 Muscle-Up Bar - Monkeys 1,05 m.



550 742 Muscle-Up Bar - Monkeys 1,65 m.



550 744 Cross Bar Doble - Monkeys 1,05 m.



550 745 Cross Bar Doble - Monkeys 1,65 m.



550 748 Monkey Bar 1,05 m.



550 749 Monkey Bar 1,65 m.



550 750 Pull-Up Bar 1,65 m.



550 770 Barra anillas



550 738 9 ft upright. 2,70 m.



550 739 12 ft upright. 3,60 m.



550 746 4 ft Cross Bar Monkeys. 1,05 m.



550 747 6 ft Cross Bar Monkeys. 1,65 m.



550 751 Flying Cross Bar. 1,05 m.



550 752 Flying Cross Bar. 1,65 m.



550 753 Columna alargador 91,4 cm.



550 754 Columna alargador 182 cm.

ESTRUCTURAS FUNCIONALES - FUNCTIONAL STRUCTURES

**550 755 ESCALERA FLYING PULL-UP 1,82 M.
FLYING PULL-UP STAIR 1,82 M.**



**550 756 ESCALERA FLYING PULL-UP 1,21 M.
FLYING PULL-UP STAIR 1,21 M.**



**550 760 STEP-UP PLATAFORMA
STEP-UP PLATFORM**



550 761 DIP HORN



**550 769 COLGADOR AGARRE
ESTRUCTURAS FUNCIONALES**



550 758 SPOTTER ARMS



550 759 J-CUPS SET



**550 762 AGARRE
BAND HOOK**



**550 763 SOPORTE
PLATOS ESTRUCTURA**



ESTRUCTURAS FUNCIONALES - FUNCTIONAL STRUCTURES

550 764 PEGS BAR



550 765 SOPORTE
CORE TRAINER - *HOLDER*



550 766 LANDMINE



550 767 WALL BALL



550 735 BALL GRIP COLGANTE Ø 75 MM.
BALL GRIP Ø 75 MM.



550 734 BALL GRIP COLGANTE Ø 130 MM.
BALL GRIP Ø 130 MM.



550 732 AGARRE CUERDA ESTRUCTURAS



550 733 BALL GRIP FIJA Ø 75 MM.
FIXED BALL GRIP Ø 75 MM.



550 731 CILINDRO RESISTENCIA CUERDAS



550 771 SOPORTE BARRAS EN ESTRUCTURA



550 903 ESTANTERÍA CROSS TRAINING 4
CROSS TRAINING RACK 4



550 904 ESTANTERÍA CROSS TRAINING 5
CROSS TRAINING RACK 5



550 902 ESTANTERÍA CROSS TRAINING 3
CROSS TRAINING RACK 3



550 901 ESTANTERÍA CROSS TRAINING 2
CROSS TRAINING RACK 2



550 900 ESTANTERÍA CROSS TRAINING 1
CROSS TRAINING RACK 1



550 980 OUTDOOR FUNCTIONAL TRAINING SET 1

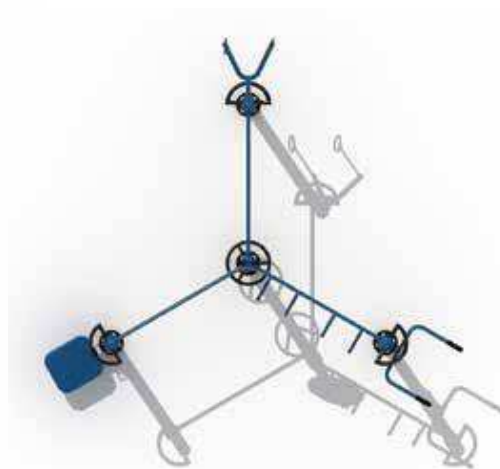

550 981 OUTDOOR FUNCTIONAL TRAINING SET 2



550 982 OUTDOOR FUNCTIONAL TRAINING SET 3



550 983 OUTDOOR FUNCTIONAL TRAINING SET 4



ESTRUCTURAS FUNCIONALES - FUNCTIONAL STRUCTURES

550 950 COLUMNA



550 951 COLUMNA WALL BALL



550 952 COLUMNA ANILLAS



550 953 COLUMNA BANCO



550 954 COLUMNA
DIP HORN



550 955 COLUMNA
PLATAFORMA SALTO



550 961 ESPALDERA
OUTDOOR



550 959 BARRA DOMINADAS



550 957 BARRA SIMPLE
SINGLE BAR



550 958 ESCALERA FLY UP



550 962 BARRAS PARALELAS OUTDOOR
OUTDOOR PARALLEL BARS

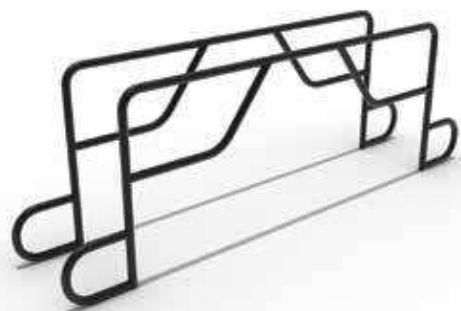

550 956 BARRAS MONKEY
MONKEY BARS

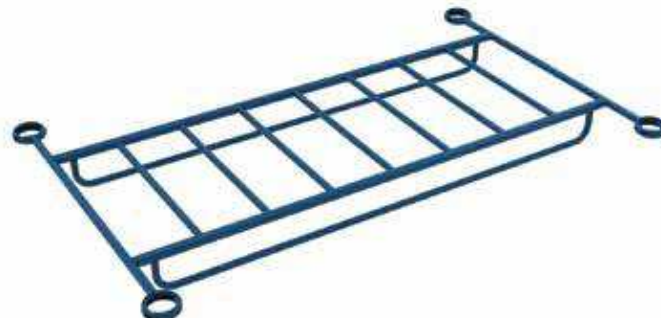

REHABILITACIÓN Y MASAJE - REHABILITATION AND MASSAGE



CILINDRO DESENTUMECEDOR EXCÉNTRICO - MASSAGE ROLLER

Ayuda da relajar y desentumecer los músculos fatigados y doloridos ayudando a restablecer el equilibrio muscular. Puede usarse en cualquier zona del cuerpo y favorecer el riego sanguíneo, mediante la aplicación repetida del aparato sobre la zona que se pretende aliviar. Fácilmente manejable, de aplicación manual que permite el cómodo acceso a las zonas a tratar controlando la presión. Suaviza, relaja y calma el dolor. Especial para el automasaje. Pensado para atletas, entrenadores, masajistas, fisioterapeutas etc. Sistema patentado con eje excéntrico, lo que multiplica la presión en el punto a aliviar. Con asas de caucho ergonómicas. Fácil transporte.

For relaxing muscles and recover balance. Any muscle of the body. Even self massage. Suitable for athletes, trainers, physiotherapist.

530 517 Cilindro desentumecedor 4 piezas. Pequeño. Con asas ergonómicas. Longitud 34 cm. - *small, length 34 cm.*

530 518 Cilindro desentumecedor 6 piezas. Medio. Con asas ergonómicas. Longitud 41 cm. - *medium, length 41 cm.*

530 519 Cilindro desentumecedor 8 piezas. Grande. Con asas ergonómicas. Longitud 48 cm. - *large, length: 48 cm.*



520 916 MASSAGE WHEEL 2 IN 1



520 915 MASSAGE ROLLER MR435-5

Fabricado en plástico duro y ruedas antideslizantes. PP+TPR
Medidas 9 x 21 cm. Material especial para recuperación.
*Made of rigid plastic and non-slip wheels. Polypropylene and Thermoplastic rubber.
Measures: 9 x 21 cm. Made of hard materials, ideal for recovery.*



609 248 CILINDRO MASAJE 3 EN 1 3 IN 1 MASSAGE ROLLER

Three levels of relief from muscle tension and stress.

- 3 in 1 Includes a High Density Foam Roller, Massage Foam Roller and Massage stick
- Perfect for Yoga, Pilates, Trigger Point Massage
- Rollers are Nested in each other for Compact and Easy Storage
- Perfect for Myofascial Release, Trigger Point & IT band Massage, Etc



609 251 CILINDRO PILATES NEGRO BLACK CYLINDER PILATES

Cilindro pilates negro. Duro. Fabricado en E.P.P. Longitud: 90 cm. Diámetro: 15 cm. *Black cylinder pilates. Made of EPP. Length: 90 cm. Diameter: 15 cm.*



520 937 CILINDRO MASAJE NEGRO HUECO BLACK HOLLOW MASSAGE CYLINDER



CILINDROS EVA - EVA ROLLER

Fabricado en material EVA . De gran resistencia y poca deformabilidad. Con textura de colmena para un mejor agarre y confort .
Made of EVA material. High resistance and low deformability. Non-skid texture for better grip and confort.

- 530 525 Cilindro EVA 90 cm. - EVA roller 90cm.
- 530 526 Cilindro EVA 90 cm. Medio. - EVA half roller 90 cm.
- 530 527 Cilindro EVA 30 cm. - EVA roller 30cm.
- 530 528 Cilindro EVA 30 cm. Medio. - EVA half roller 30 cm.



609 249 CILINDRO DESENTUMECEDOR ESTRIADO BLACK ROLLER PILATES

609 255 CILINDRO MASAJE - MASSAGE ROLLER

Cilindro masaje. Cilindro para masaje realizado con un alma de EVA de 15 cm de diámetro x 45 de largo. Recubierto con una funda con forma dentada, fabricada en material suave.
Massage Roller. Made of soft EVA, 15 cm diameter and 45 cm long. With a removable cover.



609 252 CILINDRO PILATES LUXURY ROLLER PILATES LUXURY

Cilindro pilates recubierto de cuero, Luxury. Longitud: 99 cm. Diámetro: 15 cm. Fabricado en EVA cubierta de cuero.
Cylinder pilates leather recovered, Luxury. Length: 99 cm. Diameter: 15 cm. Made of EVA foam cover of leather.

609 250 CILINDRO PILATES HINCHABLE ROLLER PILATES INFLATABLE

Cilindro pilates hinchable. Longitud: 84 cm. Diámetro: 15 cm. Fabricado en PVC con cubierta. Dureza regulable.
Inflatable pilates roller. Length: 84 cm. Diameter: 15 cm. Made of PVC with cover. Adjustable hardness.



550 597 AB MAT. 37 X 30 X 6 CM.



530 507 WEDGE BALANCE CUSHION

Wedge Balance Cushion. Cuña hinchable para utilizar como cojín de apoyo lumbar. Corrige la alineación de la columna. Inflable, se ajusta al nivel de confort deseado. Fabricado en Tecnocaucho. 36 x 36 x 6,5 cm.

Wedge balance cushion. Lumbar support. It helps improve backbone posture. Inflatable, adjustable to the desired comfort. Made of technorubber. 36x36x6.5cm



TWIN BALL

Fabricado en material PU duro pero a su vez ligeramente acolchado. Aporta un extra de seguridad al tratarse de un material antideslizante. Indeformables después de su uso. Perfecto para masaje dirigido a la columna, piernas y cuello. Se utiliza para aliviar los puntos de activación y aliviar el dolor. Duradero y resistente al agua.

Made of PU. Hard but with soft surface. Nonslip and keep its shape. Suitable for backbone, leg and neck massage.

520 920 Twin Ball 12 cm.

520 922 Twin Ball Mini 8 cm.



530 520 ALMOHADILLAS CERVICAL Y LUMBAR NECK AND LUMBAR PILLOW

Almohadilla cervical y lumbar de termoplástico
Thermoplastic neck and lumbar pillow.



530 521 COJÍN LUMBAR HINCHABLE INFLATABLE LUMBAR CUSHION

Medidas: 30 x 18 cm.



609 947 SQUAT STAND AJUSTABLE ADJUSTABLE SQUAT STAND

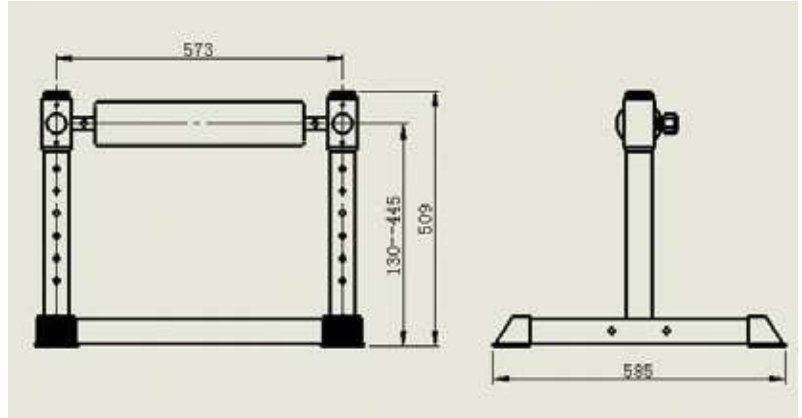

609 926 CINTURÓN RUSO - RUSSIAN BELT

Cinturón ruso - Tirante muscular. - Russian belt. Tight muscle.



609 927 CORREA DE ESTIRAMIENTOS STRETCHING BELT



PICAS - STICKS

- 410 400 Pica de 35 cm. - *Stick 35 cm.*
- 410 500 Pica de 70 cm. - *Stick 70 cm.*
- 410 600 Pica de 100 cm. - *Stick 100 cm.*
- 410 700 Pica de 120 cm. - *Stick 120 cm.*
- 410 800 Pica de 160 cm. - *Stick 160 cm.*

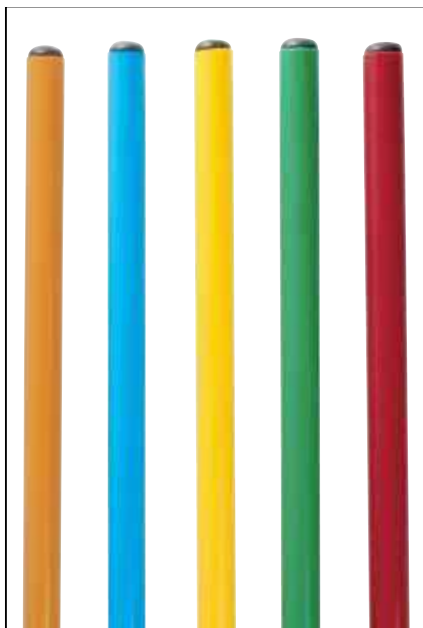

610 070 PICAS MADERA - WOOD STICKS

- 610 070 Pica madera encerada de 120 cm. Ø 30 mm.
Waxing wood stick. Length: 120cm. Ø 30mm.

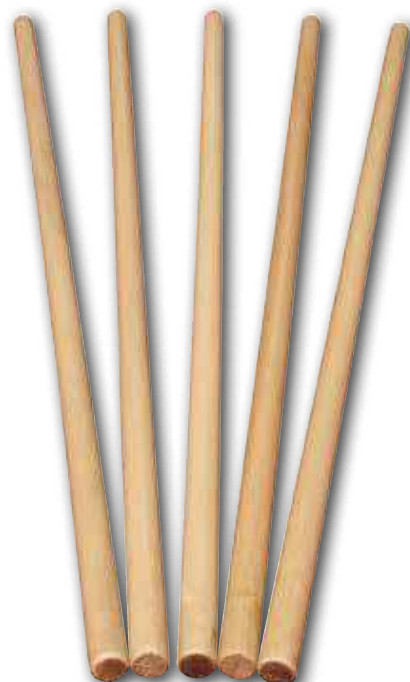

530 500 ARO DE PINCHOS SENSORIAL HOOP HEDGEHOG

- Aro de pinchos, Ø 160 mm.
Sensorial hoop hedgehog Ø 160 mm.

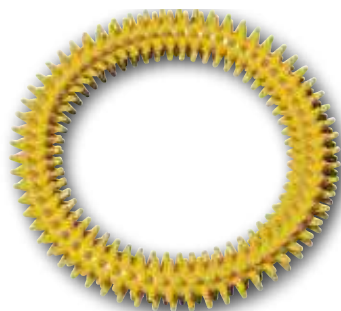

520 917 EJERCITADOR ANTEBRAZO FOREARM EXERCISER

- Para realizar ejercicios de fortalecimiento del antebrazo. Resistencia regulable.
Fabricado en plástico rígido. Muelle de 2mm. Strengthening exercises for the forearm.
- Adjustable resistance. Made of rigid plastic. Spring wire diameter 2mm spring.*



CILINDROS FLEXIBLES FLEXIBLE ROLLS

- 530 801 Cilindro Flexible ligero. - *Flexible roll. Light*
- 530 802 Cilindro Flexible medio. - *Flexible roll. Medium*
- 530 803 Cilindro Flexible fuerte. - *Flexible roll. Strong*



CACAHUETE REHABILITACIÓN P.U. - P.U. REHABILITATION PEANUT

- 530 600 Cacahuete rehabilitación manos azul blando. - *Rehabilitation peanut. Blue "Soft".*
- 530 700 Cacahuete rehabilitación manos rojo medio. - *Rehabilitation peanut. Red "Regular".*
- 530 800 Cacahuete rehabilitación manos verde fuerte. - *Rehabilitation peanut. Green "Strong".*

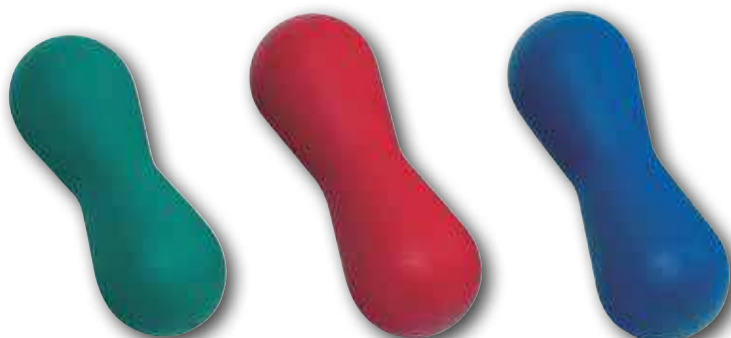

SOLID BALL MASAJE

Fabricado en PU duro, ligeramente acolchado. Aporta un extra de seguridad al tratarse de un material antideslizante. Indefinibles después de su uso. Perfecto para masaje dirigido a regiones específicas del cuerpo. Ayudan a liberar la tensión en lugares de difícil acceso. Se utiliza para aliviar los puntos de activación y aliviar el dolor. Duradero y resistente al agua.

Made of PU. Hard but with soft surface. Non slip and keep its shape. Suitable for massaging specific areas of the body.

520 930 Solid Ball Masaje 130.

520 932 Solid Ball Masaje 95.

520 934 Solid Ball Masaje 70.

520 936 Solid Ball Masaje 50.



SPIKE BALL

Muy útil para el automasaje miofascial, y en cualquier zona del cuerpo. Aumenta el flujo sanguíneo y estimula los mecanorreceptores. Promueve la liberación de endorfinas. Imprescindible para la re-educación de la postura y la conciencia corporal. Relaja la musculatura y libera la tensión mediante su aplicación en puntos concretos (el tamaño más pequeño permite más concreción en el punto de aplicación). Ligeras, indeformables y resistentes al agua.

1 spoke Very useful for myofascial self-massage and in any area of the body. It increases blood flow and stimulates mechanoreceptors. Promotes the release of endorphins. Essential for the re-education of posture and body awareness. Relaxes the muscles and releases tension through its application in specific points (the smallest size allows more precision in the application point).

Lightweight, non-deformable and waterproof.



520 952 Spike Ball 65 mm. Hard

520 955 Spike Ball 75 mm. Hard

520 958 Spike Ball 85 mm. Hard

520 961 Spike Ball 100 mm. Hard

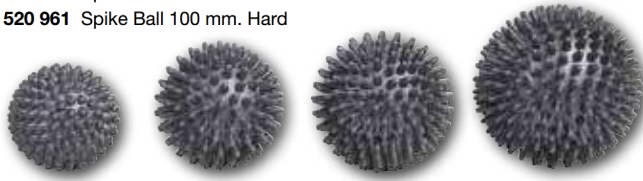

520 951 Spike Ball 65 mm. Medium

520 954 Spike Ball 75 mm. Medium

520 957 Spike Ball 85 mm. Medium

520 960 Spike Ball 100 mm. Medium

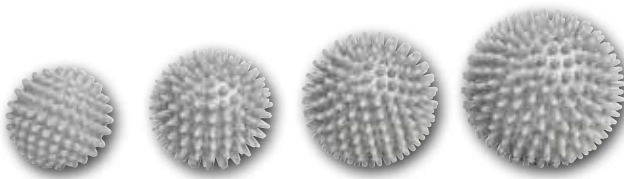

520 950 Spike Ball 65 mm. Soft

520 953 Spike Ball 75 mm. Soft

520 956 Spike Ball 85 mm. Soft

520 959 Spike Ball 100 mm. Soft



PELOTAS ESPONJA PVC FOAMED PVC BALLS

800 404 Pelota esponja PVC blanda Ø 55 mm. Hueca - Foamed PVC ball Ø 55 mm. soft.
800 406 Pelota esponja PVC blanda Ø 40 mm. - Foamed PVC ball Ø 40 mm. soft.



ANTI-STRESS DE P.U. P.U. ANTI-STRESS

Anti-Stress.
800 435 Pelota Ø 60 mm. - Ball Ø 60 mm.
800 436 Pelota Ø 70 mm. - Ball Ø 70 mm.



530 805 PELOTA ANTI-STRESS GELL BALL ANTI-STRESS BALL "GELL BALL"



800 394 PELOTA LISA ESPONJA CAUCHO Ø 50 MM. PLAIN RUBBER-FOAM BALL Ø 50 MM.



PELOTAS FOAM - FOAM BALLS

443 100 Pelota Ø 210 mm. Peso: 270 gr. Apto para volley oficial, fútbol y juegos diversos.
443 200 Pelota Ø 190 mm. Peso: 225 gr. Apto para mini-volley, fútbol nº3, mini-basket y juegos diversos.
443 600 Pelota Ø 160 mm. Peso: 120 gr. Apto para mini-balonmano y juegos diversos.
443 700 Pelota Ø 130 mm. Peso: 70 gr. Apto para juegos de mano.
443 800 Pelota Ø 95 mm. Peso: 30 gr. Apto para juegos de mano y raqueta.
443 900 Pelota Ø 70 mm. Peso: 15 gr. Apto para juegos de raqueta, pala y juegos diversos.

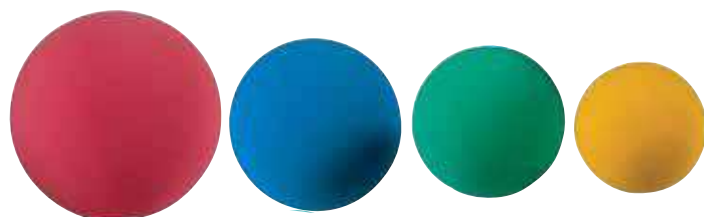

800 393 PELOTA GOLF ESPONJA CAUCHO Ø 45 MM. GOLF RUBBER-FOAM BALL Ø 45 MM.



PELOTAS FOAM LIGERO LIGHT FOAM BALLS

443 930 Pelota foam ligero Ø 210 mm. Peso 229 g.
Light Foam ball Ø 210 mm. Weight 229 g.
443 932 Pelota foam ligero Ø 190 mm. Peso 189 g.
Light Foam ball Ø 190 mm. Weight 189 g.
443 934 Pelota foam ligero Ø 160mm. Peso 102 g.
Light Foam ball Ø 160 mm. Weight 102 g.



PELOTAS FOAM RECUBIERTO LIGERO LIGHT COATED FOAM BALLS

455 010 Pelota foam recubierto ligero Ø 210 mm.
Light Coated Foam ball Ø 210 mm.
455 012 Pelota foam recubierto ligero Ø 190 mm.
Light Coated Foam ball Ø 190 mm.
455 014 Pelota foam recubierto ligero Ø 160 mm.
Light Coated Foam ball Ø 160 mm.



PELOTAS FOAM RECUBIERTO COATED FOAM BALLS

454 000 Foam recubierto piel Ø 210 mm. Peso: 304 gr.
Foam ball Ø 210 mm. Weight: 304 gr.
454 100 Foam recubierto piel Ø 190 mm. Peso: 255 gr.
Foam ball Ø 190 mm. Weight: 255 gr.
454 200 Foam recubierto piel Ø 160 mm. Peso: 136 gr.
Foam ball Ø 160 mm. Weight: 136 gr.



PELOTAS FOAM RECUBIERTO COATED FOAM BALLS

454 300 Foam recubierto piel Ø 130 mm. Peso: 80 gr.
Coated foam ball Ø 130 mm. Weight: 80 gr.
454 400 Foam recubierto piel Ø 95 mm. Peso: 35 gr.
Coated foam ball Ø 95 mm. Weight: 35 gr.
454 500 Foam recubierto piel Ø 70 mm. Peso: 19 gr.
Coated foam ball Ø 70 mm. Weight: 19 gr.



OFFICE FITNESS



Numerosos estudios realizados en los últimos años han dejado clara la importancia de evitar el sedentarismo para evitar y disminuir el riesgo de enfermedades cardiovasculares y las que se derivan de ellos (varices, inflamación de las articulaciones. obesidad ..) Lumbalgias, dolor y limitación en las articulaciones y otros problemas que inciden de manera importante en nuestro bienestar podrían evitarse y además, según demuestran las cifras de los estudios realizados, podrían disminuir considerablemente los estados anímicos depresivos.

Estas investigaciones prueban también que, aunque se lleve a cabo ejercicio físico tras una jornada laboral, el largo espacio de tiempo en el que permanecemos sentados o incluso de pie en una posición estática producen un efecto muy negativo en nuestro estado físico.

Pequeños intervalos de tiempo de pie , para quienes trabajan en posición sentada, realizando incluso a la vez ejercicio físico suave sin implicación intelectual activan nuestra musculatura y metabolismo de tal manera que el beneficio para nuestro organismo es evidente en poco tiempo.

Por otro lado está demostrado que este cambio de hábitos mejora el estado personal y por tanto no sólo mejora la productividad sino que también disminuye el absentismo.

Amaya Sport ha ido más allá en su implicación en el deporte en las escuelas, en los gimnasios y en casa, desarrollando una línea de productos para mejorar al máximo el estado físico y por tanto la salud dentro del ámbito de la empresa, donde transcurre un tercio de nuestra jornada diaria.

Recent studies revealed the importance of avoiding a sedentary lifestyle to reduce the risk of diseases such as obesity, heart problems, diabetes, back pain, poor blood circulation, etc.

Other studies also showed that even if exercise is done after work, sitting for long periods of time can produce a very negative effect on our body. Simply by standing up at work for short intervals or doing gentle physical activity, we can manage to activate our muscles and metabolism and the benefit to our body will be evident after a short period of time.

Besides, it is shown that this change of habits can improve productivity.

Amaya Sport has developed a new product line to try to improve health as much as possible at workplace.

At Amaya Sport, we have developed a new product line to try to improve as far as possible health at workplace.

We have also developed products to improve postural alignment of the spine and straighten back muscles when sitting.

608 000 LIFTING TABLE 1600 X 800 X 25 MM.

Medidas 160 x 800 x 25. Con altura ajustable . 4 memorias. 2 motores para mayor resistencia.

Adjustable height with 2 engines and 4 positions for a higher resistance.



608 034 DESK EXERCISE BIKE

Medidas :150 x 100 x 48 cm. Flywheel de 4 kgs. 8 resistencias diferentes. Peso máximo 110 kg. Con respaldo. Con bandeja desmontable para apoyar el ordenador o tablet. La forma más amena de realizar ejercicio.

Dimensions: 150 x 100 x 48 cm. 8 calibrated resistance settings. Maximum weight: 110 kg. With backsupport and a removable tray for the computer or tablet. Such a nice way of doing exercise.



608 032 DESKSIDE WELLNESS BIKE

Medidas :77 x 77 x 48 cm.

Flywheel de 4 kgs.

8 resistencias diferentes. Peso máximo 110 kg. Con respaldo.

Sin manillar, especial para trabajo con mesa ajustable.

La forma más amena de realizar ejercicio.



608 030 MÁQUINA DE ANDAR COMPACTA - COMPACT WALKING TREADMILL

Sistema inalámbrico. No necesita instalación. Velocidad de 0,8 a 8 km/h
Potencia de motor máxima de 5,0 HP. Medidas: 68 142 x 25,5 cm.

Wireless speed switch. No Installation required

*Speed from 0,8 to 8 km/h. Motor power with peak valude in 5.0 HP
68 142 x 25,5 cm.*



608 025 MINI STEPPER

Dimensiones 43x41x27 cm.

Max. Peso: 100 Kg.

Mini Stepper de diseño, perfecto para la oficina o casa.

Estructura reforzada para mayor durabilidad.

Peso 8,1 kg.



610 020 BALL CHAIR

Tamaño, 81 x 60 x 58 cm. Respaldo desmontable
 Con balón ovalado anti-explotación para mayor confort. 150 kilos peso máximo
 Size 81 x 60 x 58 cm. Includes removable back rest.
 Oval antiburst ball, more comfortable. 150 Kg. Weight capacity.

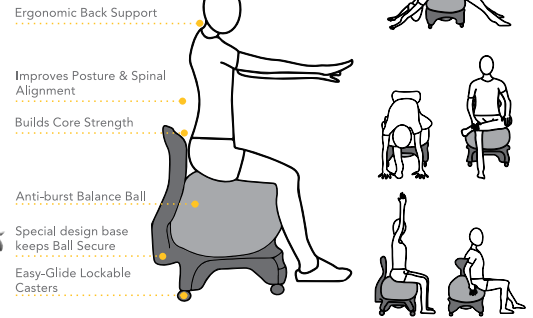

Fitness Ball TECNOCAUCHO®

Tecnocaucho®

Nuevo material desarrollado en nuestra fábrica de AMAYA Sport en España. Ofrece unas características muy superiores al caucho normal, proporcionando al producto final una mayor elasticidad y resistencia a la abrasión.

Tecnocaucho®

Innovative material created in our AMAYA Sport factory in Spain. It is much more flexible and abrasion-resistant than ordinary rubber providing a high quality end-product.

500 050 Fitness Ball Tecnocaucho® 55 cm.

500 051 Fitness Ball Tecnocaucho® 65 cm.

500 052 Fitness Ball Tecnocaucho® 75 cm.



510 802 BASE PARA PELOTONES BASE FOR BALLS

Base para pelotones de Ø 45, 55, 65, 75, 85 cm.
 Para estabilización del balón a la hora de sentarse.
 Base for balls Ø 45, 55, 65, 75, 85 cm.
 Suitable for placing elastic bands and cordes.

608 010 SIT-STAND DESKTOP WORKSTATION

Medidas: 890 x 580 mm.

Ajustable a diferentes alturas desde 15 a 50 cm de altura.

El centro de gravedad mantiene la misma línea vertical durante todo el movimiento.



680 025 ASIENTO CORRECTOR POSTURAL

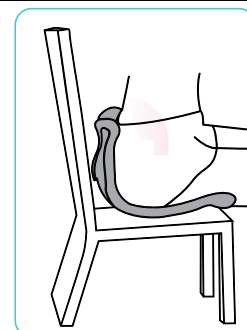

680 026 CORRECTOR POSTURAL

Tamaño Hombre: Medium: 35-41; Large: 34-46. Mujer: Medium: 30-40 Large: 35-45.

Ayuda a disminuir la tensión de la espalda y mejorar la postura.

Fabricada en material flexible y duradero. Pensada para personas que están muchas horas sentadas.

680 027 BODY SHAPER

Tamaño: Medium: 38-40 cm. Large: 40-42 cm. Reduce la tensión de la espalda y mejora la postura. Fabricada en material flexible y duradero.

Especial para trabajo de pie.





AGUA/PISCINA - WATER/SWIMMING POOL

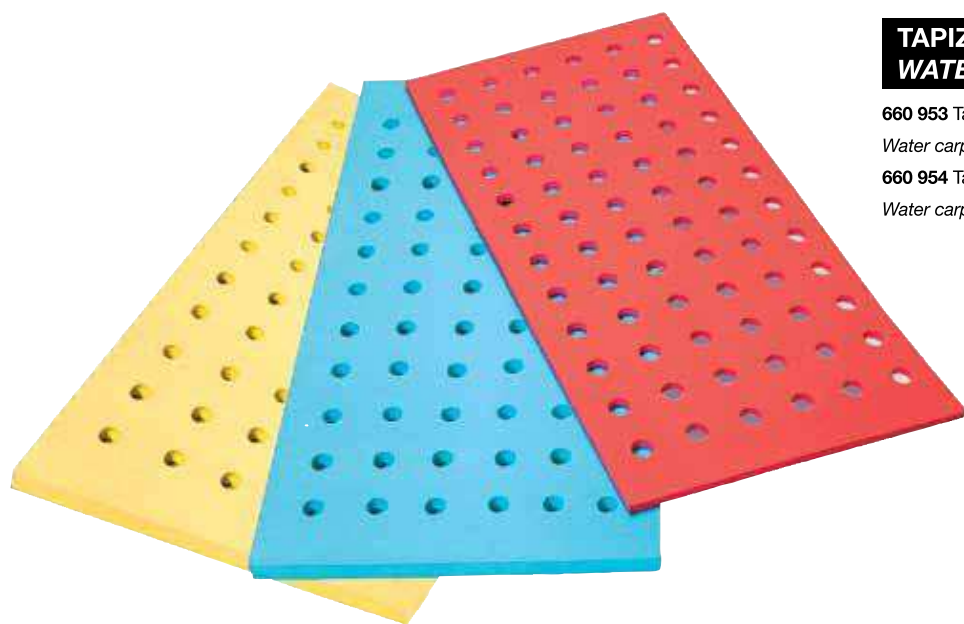

TAPIZ RECTANGULAR CON AGUJEROS WATER CARPET WITH HOLES

660 953 Tapiz rectangular con agujeros. De 100 x 66 x 2 cm.
Water carpet with holes 100 x 66 x 2 cm.

660 954 Tapiz rectangular con agujeros. De 200 x 100 x 2 cm.
Water carpet with holes 200 x 100 x 2 cm.



TAPIZ RECTANGULAR RECTANGULAR CARPET

660 950 Tapiz rectangular de 200 x 100 x 3 cm.
Water carpet 200 x 100 x 3 cm.

660 951 Tapiz rectangular de 200 x 100 x 4,5 cm.
Water carpet 200 X 100 X 4,5 cm.

660 952 Tapiz rectangular de 200 x 100 x 9 cm.
Water carpet 200 X 100 X 9 cm.

660 960 TAPIZ CIRCULAR Ø 1 M X 4,2 CM. - ROUND CARPET Ø 1 M. X 4,2 CM.

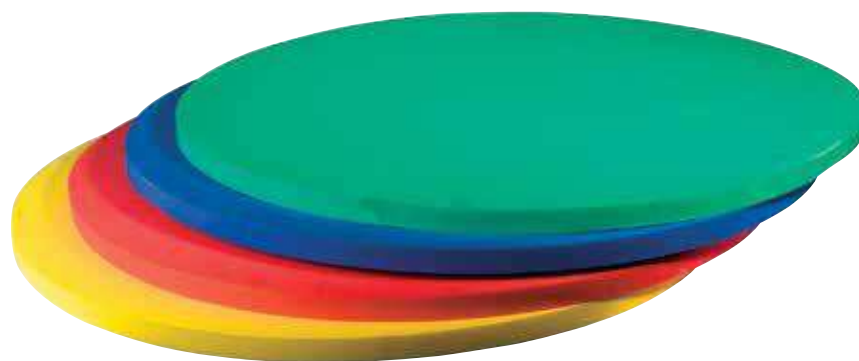

660 915 BARRA FLOTANTE FLOATING BARS

Barra flotante, Ø 65 mm., longitud 1,50 m.
Floating bars Ø 65 mm. length. 1,50 m.



CONECTORES - CONNECTORS

660 911 Conectores. - Connectors Ø 100 x 140 mm.
660 912 Conectores. - Connectors Ø 100 x 200 mm.
660 913 Conectores. - Connectors Ø 100 x 250 mm.
660 914 Conectores. - Connectors Ø 100 x 332 mm.

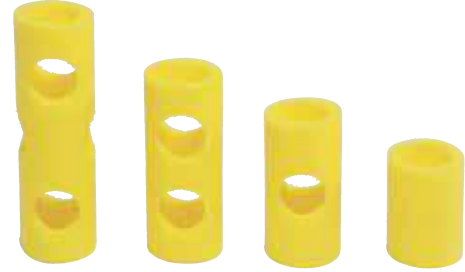

660 918 TABLE DE NATACIÓN SPEED SPEED SWIMMING BOARD

CINTURÓN FLOTANTE FLOATING BELT

660 970 PULLBOY



660 965 Cinturón flotante grande. 76 x 29 x 3,8 cm.
Big floating belt 76 x 29 x 3,8 cm.

660 967 Cinturón flotante pequeño. 64 x 26 x 3,8 cm.
Small floating belt 64 x 26 x 3,8 cm.



660 993 ALETAS NATACIÓN SILICONA S(36-37) SILICONE SWIMMING FLIPERS S(36-37)

ALETAS NATACIÓN SILICONA M Y L SILICONE SWIMMING FLIPERS M Y L



660 995 Aletas de natación de silicona
M (38-40).

Silicone swiming flippers M (38-40).

660 996 Aletas de natación de silicona
L (41-43).

Silicone swiming flippers L (41-43).



660 990 MANOPLAS DE NATACIÓN SWIMMING PADDLE

660 991 MANOPLAS DE NATACIÓN PRO SWIMMING PADDLE PRO



660 971 GORRO NATACIÓN POLIESTER - POLYESTER BATHING CAP



**660 972 GORRO NATACIÓN LÁTEX
LATEX BATHING CAP**



**660 973 GORRO NATACIÓN LICRA
LYCRA BATHING CAP**



**660 974 GORRO NATACIÓN SILICONA
SILICONE BATHING CAP**



**660 976 GORRO CUBIERTO DE P.U.
P.U. COATED BATHING CAP**



**660 975 GORRO NATACIÓN SILICONA REVERSIBLE EN DOS COLORES
SILICONE TWO COLORS BATHING CAP. USEFUL TWO SIDES.**





**660 980 GAFAS NATACIÓN INFANTIL CLASSIC
CHILDREN'S CLASSIC SWIMMING GOOGLES**



**660 981 GAFAS NATACIÓN INFANTIL VISIÓN COMPLETA
CHILDREN'S COMPLETE VISION SWIMMING GOOGLES**

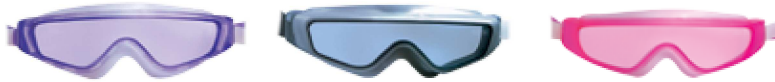

660 982 GAFAS NATACIÓN ADULTO CLASSIC - ADULT'S CLASSIC SWIMMING GOOGLES



**660 983 GAFAS NATACIÓN ADULTO VISIÓN COMPLETA
ADULT'S COMPLETE VISION SWIMMING GOOGLES**



660 999 TAPÓN NARIZ - NOSE PLUG



660 998 TAPONES OÍDO OREJAS - EARPLUG



900 961 RONÓMETRO 30 LAP 30 LAP STOPWATCH

Cronómetro 30 lap. Hora dual, calendario, cuenta atrás, 30 registros, alarma, función metrónomo hasta 10 velocidades.

Lap stopwatch. Dual, calendar, countdown, 30 register, alarm, metronome until 10 speed.



609 999 CRONÓMETRO FITNESS PARED FITNESS STOPWATCH FOR WALL

Cronómetro LED con cuenta progresiva y regresiva programables. Programas de intervalo de entrenamiento más reposo programables. Pitido de inicio y finalización de programas. Reloj 12/24 horas. Temperatura de ambiente Fahrenheit y Celsius, de -20° C a +65° C. Incluye mando a distancia para su programación y funcionamiento. Sistema de anclaje a pared incluido. Medidas: 710 x 160 x 45 mm.

Fitness stopwatch for wall.



900 989 CONTADOR PULSACIONES, CALORÍAS, ETC... PULSE COMPUTER, CALORIES COUNTER, ETC...



900 862 CINTA MÉTRICA 50 M. METRIC TAPE 50 M.



900 861 CINTA MÉTRICA 30 M. METRIC TAPE 30 M.



900 860 CINTA MÉTRICA 15 M. METRIC TAPE 15 M.



900 870 MEGÁFONO - MEGAPHONE

Megáfono. Potencia 25 W. No incluye baterías.

Megaphone. Power 25 W. No batteries included.



900 863 CINTA MÉTRICA 30 M. METRIC TAPE 30 M.



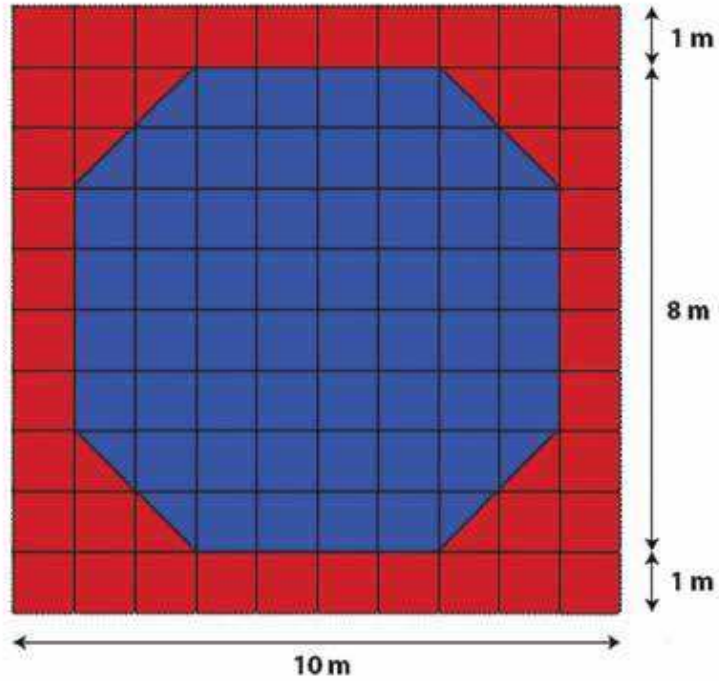

**608 950 TATAMI 100 X 100 X 2 CM.
KARATE - TAEKWONDO**

Densidad 90 kg/m³. 1 m x 1 m x 20 mm. Capas exteriores.

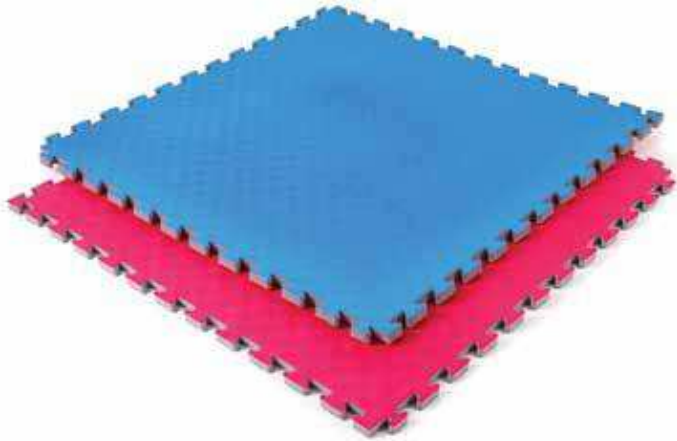

**608 951 TATAMI PIEZA TRIANGULAR 2 CM.
KARATE - TAEKWONDO**

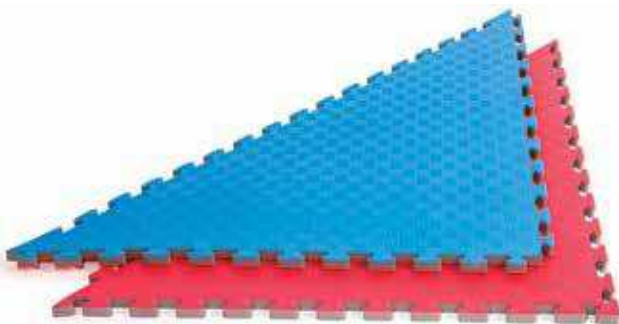

**608 960 TATAMI 100 X 100 X 4 CM.
JUDO**

Tricapa. Capas exteriores en color azul y rojo, de gran resistencia. Capa interior de material preparado para una mejor amortiguación. Con superficie antideslizante. Densidad: 100 kg/m³. 1 m x 1 m x 40 mm.

Trilayer. High resistance outer layers in blue and red. Inner layer designed for a superior cushioning. Non-slip surface.



**608 961 TATAMI PIEZA TRIANGULAR 4 CM.
JUDO**

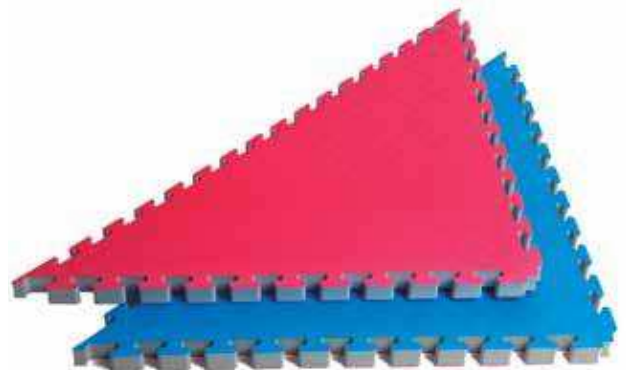

TATAMI ROLL 300 X 150 X 4 CM.

Fabricadas en PE de alta densidad y cubierta de Vinilo super resistente. Con cincha para guardarla en rollo compacto. *Made of high density PE and super resistant vinyl cover. Includes a band to store it rolled.*

608 970 Tatami Roll 300 x 150 x 4 cm.

608 972 Tatami Roll 600 x 150 x 4 cm.



SUELOS DE CAUCHO - RUBBER GROUNDS

Los suelos de caucho AMAYA son la solución para las áreas de juego y todo tipo de instalaciones, que necesitan un sistema de absorción de impactos. Nuestros suelos cumplen con la normativa EN-1177:1997 de determinación de la altura de caída crítica de impacto.

The rubber grounds AMAYA are the solution for the playground areas and other kind of places, that need an impact absorption system. Our rubber grounds carry out with the EN-1177:1997 normative of critical impact height fall determination.

439 921 Baldosas de caucho 50 x 50 x 2 cm. Disponible también en gris. - *Rubber tile 50 x 50 x 2 cm. Available also in grey.*

439 919 Esquina de caucho 50 x 50 cm. *Rubber corner 50 x 50 cm.*



439 922 Baldosas de caucho 50 x 50 x 4 cm. - *Rubber tile 50 x 50 x 4 cm.*

439 920 Lateral de caucho 50 x 50 cm. *Rubber side 50 x 50 cm.*



COLCHONETA - MAT

Cubierta fabricada en PVC de gran resistencia ignífuga B1/M2. Colchoneta con doble cosido interior, cantoneras de refuerzo y asas para el transporte. Material extra resistente. Cremallera para su fácil apertura e intercambio del foam. Rejillas para descompresión.

Cover made of high resistant PVC. Fire proof B1/M2. Double sewed gymnastic mat with reinforcements in corners. Handles for transporting. Very resistant material. Contains zip for changing inside foam. Contains grilles for descompression.



REF.	PRODUCTO - PRODUCT	DENSIDAD - DENSITY
609 001	Colchoneta/ Mat 200 x 100 x 5 cm.	25 Kg / m3
609 002	Colchoneta/ Mat 200 x 100 x 5 cm.	30 Kg / m3
609 003	Colchoneta/ Mat 200 x 100 x 5 cm.	80 Kg / m3
609 009	Colchoneta/ Mat 200 x 100 x 10 cm.	20 Kg / m3
609 010	Colchoneta/ Mat 200 x 100 x 10 cm.	25 Kg / m3
609 011	Colchoneta/ Mat 200 x 100 x 10 cm.	30 Kg / m3
609 017	Colchoneta/ Mat 200 x 100 x 20 cm.	20 Kg / m3
609 018	Colchoneta/ Mat 200 x 100 x 20 cm.	25 Kg / m3
609 025	Colchoneta/ Mat 200 x 150 x 5 cm.	25 Kg / m3
609 026	Colchoneta/ Mat 200 x 150 x 5 cm.	30 Kg / m3
609 027	Colchoneta/ Mat 200 x 150 x 5 cm.	80 Kg / m3
609 033	Colchoneta/ Mat 200 x 150 x 10 cm.	20 Kg / m3
609 034	Colchoneta/ Mat 200 x 150 x 10 cm.	25 Kg / m3
609 035	Colchoneta/ Mat 200 x 150 x 10 cm.	30 Kg / m3
609 041	Colchoneta/ Mat 200 x 150 x 20 cm.	20 Kg / m3
609 042	Colchoneta/ Mat 200 x 150 x 20 cm.	25 Kg / m3
609 043	Colchoneta/ Mat 200 x 150 x 20 cm.	30 Kg / m3

REF.	PRODUCTO - PRODUCT
609 000	Funda para colchoneta / Cover for mat 200 x 100 x 5 cm.
609 008	Funda para colchoneta / Cover for mat 200 x 100 x 10 cm.
609 016	Funda para colchoneta / Cover for mat 200 x 100 x 20 cm.
609 024	Funda para colchoneta / Cover for mat 200 x 150 x 5 cm.
609 032	Funda para colchoneta / Cover for mat 200 x 150 x 10 cm.
609 040	Funda para colchoneta / Cover for mat 200 x 150 x 20 cm.

QUITAMIEDOS - GYMNASTIC MATS

Quitamiedos con doble cosido, cantoneras de refuerzo y asas para el transporte. Material extra resistente. Cremallera para su fácil apertura e intercambio. Rejillas para descompresión. También plegables en dos piezas.

Double sewed gymnastic mats with reinforcements in corners and handles for the transport. Very resistant material. Contains grilles for descompression and zip for changing inside. Possible folded in two pieces.



REF.	PRODUCTO - PRODUCT	DENSIDAD - DENSITY
609 101	Quitamiedos / Gimnastic mat 300 x 200 x 20 cm.	20 Kg / m3
609 103	Quitamiedos / Gimnastic mat 300 x 200 x 20 cm.	25 Kg / m3
609 109	Quitamiedos / Gimnastic mat 300 x 200 x 30 cm.	20 Kg / m3
609 111	Quitamiedos / Gimnastic mat 300 x 200 x 30 cm.	25 Kg / m3
609 117	Quitamiedos / Gimnastic mat 300 x 200 x 40 cm.	20 Kg / m3
609 119	Quitamiedos / Gimnastic mat 300 x 200 x 40 cm.	25 Kg / m3
609 125	Quitamiedos / Gimnastic mat 300 x 200 x 50 cm.	20 Kg / m3

REF.	PRODUCTO - PRODUCT
609 100	Funda para quitamiedos / Cover for gymnastic mat 300 x 200 x 20 cm.
609 108	Funda para quitamiedos / Cover for gymnastic mat 300 x 200 x 30 cm.
609 116	Funda para quitamiedos / Cover for gymnastic mat 300 x 200 x 40 cm.
609 124	Funda para quitamiedos / Cover for gymnastic mat 300 x 200 x 50 cm.



REF.	PRODUCTO - PRODUCT	DENSIDAD - DENSITY
609 133	Quitamiedos plegable en 2 piezas / Foldable gymnastic mat in 2 pieces 300 x 200 x 20 cm.	20 Kg / m3
609 135	Quitamiedos plegable en 2 piezas / Foldable gymnastic mat in 2 pieces 300 x 200 x 20 cm.	25 Kg / m3
609 141	Quitamiedos plegable en 2 piezas / Foldable gymnastic mat in 2 pieces 300 x 200 x 40 cm.	20 Kg / m3
609 143	Quitamiedos plegable en 2 piezas / Foldable gymnastic mat in 2 pieces 300 x 200 x 40 cm.	25 Kg / m3
609 132	Funda para quitamiedos plegable 300 x 200 x 20 cm.	
609 140	Funda para quitamiedos plegable 300 x 200 x 40 cm.	



REF.	PRODUCTO - PRODUCT	DENSIDAD - DENSITY
609 081	Colchoneta infantil 160 x 60 x 5 cm. - Children mat 160x60x5cm.	20 Kg / m3
609 082	Colchoneta infantil 160 x 60 x 5 cm. - Children mat 160x60x5cm.	25 Kg / m3

REF.	PRODUCTO - PRODUCT
609 080	Funda para colchoneta infantil de 160 x 60 x 5 cm. - Cover for children mat.

900 985 CARRO PORTA COLCHONETAS - TROLLEY FOR MATS

Carro Porta-Colchonetas 2000 x 1000 mm.

Fabricado en acero tratado para la corrosión. 4 ruedas de PU, 2 fijas y 2 giratorias. Medidas de 2000 mm x 1000 mm. Plegable.

Trolley for Mats 2000 x 1000 mm. Made of steel treated for corrosion. 4 PU wheels (2 fixed and 2 gyrotory). Measures 2000 mm x 1000 mm. Foldable.

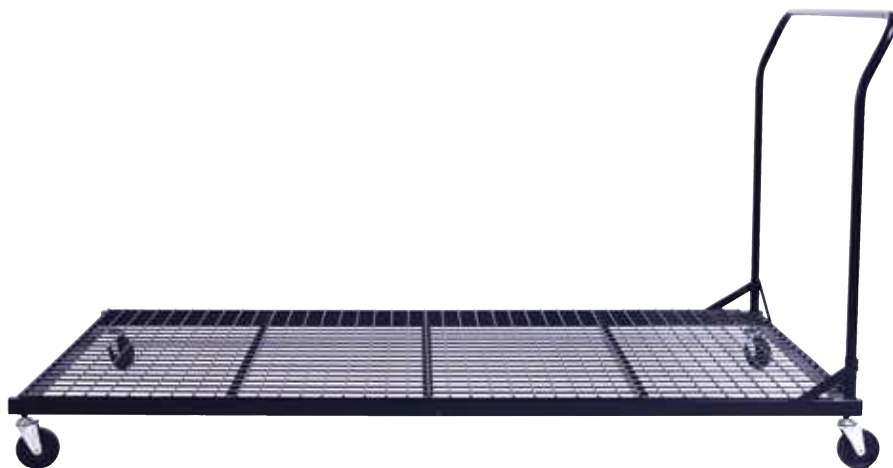

609 152 SET VELCRO

Conjunto de 10 velcros autoadhesivos de 10 cm x 4 cm. Ideales para la unión de nuestras piezas de foam o colchonetas, para la realización de circuitos o áreas de gimnasia.

Set of 10 self-adhesive velcro 10 cm x 4 cm. Ideal for joining our pieces of foam or mats, for making circuits.

609 150 SET DE 6 PEGATINAS ANTIDESLIZANTES PARA COLCHONETAS. MEDIDAS: 180 x 130 mm. SET OF 6 NONSLIP STICKERS FOR MATS. MEASURE: 180 X 130 mm.



ÍNDICE ALFABÉTICO - ALPHABETIC INDEX

Ref.	Pagina
550739	103
609944	38
609208	34
609940	38
550629	14
550005	84
550826	92
610096	68
550827	92
550033	86
642014	42
610049	63
610048	63
550746	103
550747	103
550738	103
A	
550597	52
609973	80
609974	80
610080	66
609629	80
550762	104
609865	36
550732	105
609861	35
609864	36
609975	80
609976	80
609863	35
609862	35
550620	16
550621	16
550625	18
550626	18
550627	18
550588	49
610054	49
660995	127
660996	127
660993	127
530590	64
530520	114
609279	3
609248	112
609870	36
609278	36
609869	35
609935	26
609936	26
550615	18
610079	64
550608	41
550609	41
550610	41
609860	36
610078	27
550562	76
B	
610017	50
530510	50
530505	50
530506	50
609256	51
439921	132
439922	132
550734	105
550735	105
550733	105
550810	92
550812	93
610074	27
610072	27
610073	27
550959	110
660915	127
609626	78
609624	78
609622	78
609623	78
609632	78
609627	78
609628	78
609625	78
550957	110
610015	62
550956	110
609284	13
609294	13
609288	13
550962	110
610008	65
432504	45
510802	59
610016	59
550651	79
550652	79
550653	79
550654	79
550650	79
610000	71
610001	71
610002	71
610003	71
610004	71
610005	71
680027	124
609922	26
609920	26
609921	26

Ref.	Pagina
550606	41
550605	41
550027	86
650640	15
650641	15
650642	15
650639	15
C	
530600	116
530700	116
530800	116
550570	39
900985	136
609866	36
550555	74
550556	74
550554	74
550552	74
550553	74
609204	74
609206	34
550551	34
609891	36
437000	29
437001	59
530517	112
530518	112
530519	112
609249	113
530527	64
530528	64
530525	64
530526	64
530803	116
530801	116
530802	116
609255	113
520937	112
610091	65
609250	65
609252	65
609251	112
550731	105
550932	26
550580	26
550581	26
900880	130
900881	130
900883	130
900882	130
609868	36
609867	36
609214	33
609216	33
609202	34
660965	127
660967	127
609926	115
609291	75
609292	75
530521	114
610085	61
610086	61
609081	135
609082	135
610087	61
610084	62
610083	62
609090	133
609010	133
609011	133
609017	133
609018	133
609001	133
609002	133
609003	133
609033	133
609034	133
609035	133
609041	133
609042	133
609043	133
609025	133
609026	133
609027	133
550769	104
609972	5
609273	12
550753	103
550950	110
550754	103
550952	110
550953	110
550954	110
550955	110
550951	110
610093	66
550828	91
550829	91
660911	127
660912	127
660913	127
660914	127
432493	45
432496	45
432500	45
432505	45
642055	45
432502	45
432501	45
900989	130
610018	50
550768	76
550561	76

INDICE ALFABÉTICO - ALPHABETIC INDEX

Ref.		Pagina
550594	CORE WHEELS	52
609927	CORREA DE ESTIRAMIENTOS	115
610081	CORREAS YOGA - YOGA STRAP	66
680026	CORRECTOR POSTURAL	124
900961	CRONOMETRO 30 LAP.	130
609999	CRONOMETRO FITNESS PARED	130
900960	CRONOMETRO S.O.	130
550744	CROSS BAR DOBLE -	103
550745	CROSS BAR DOBLE -	103
550736	CROSS BAR DOBLE 1,65 M.	103
550737	CROSS BAR DOBLE 1,05 M.	103
550546	CUBIERTA BALÓN MEDICINAL	23
550547	CUBIERTA BALONES MEDICINALES PRO	23
609932	CUERDA ELÁSTICA FUERTE. 5 M. 2 UNIDADES.	32
609931	CUERDA ELÁSTICA MEDIA. 5 M. 2 UNIDADES.	32
609268	CUERDA FUNCIONAL DE BATIDA NEGRA. Ø 38 MM. X 12 M. -	12
609269	CUERDA FUNCIONAL DE BATIDA NEGRA. Ø 38 MM. X 15 M. -	12
609266	CUERDA FUNCIONAL DE BATIDA NEGRA. Ø 38 MM. X 9 M. -	12
609275	CUERDA FUNCIONAL DE BATIDA Ø 30 MM. X 12 M. NEGRA -	12
609276	CUERDA FUNCIONAL DE BATIDA Ø 30 MM. X 15 M. NEGRA -	12
609274	CUERDA FUNCIONAL DE BATIDA Ø 30 MM. X 9 M. NEGRA -	12
609265	CUERDA FUNCIONAL LIGERA. Ø 26 MM. X 10 M. 3,5 KG. NEGRA -	12
609271	CUERDA TREPA DE 6 METROS	12
D		
608034	DESK EXERCISE BIKE	121
608032	DESKSIDE WELLNESS BIKE	121
609277	DIP BELT	75
550761	DIP HORN	104
609296	DIP STAND	13
609634	DISCO PUMP-SET 10 KG	77
530511	DISCOS DE EQUILIBRIO Ø 26 CM.	51
609930	DOOR TUBEX	28
E		
609816	ELÁSTICO 120 CM. FUERTE. AZUL. RESISTENCIA 20 LBS.	35
609812	ELÁSTICO 120 CM. LIGERO. NARANJA. RESISTENCIA 10 LBS.	35
609814	ELÁSTICO 120 CM. MEDIO. VERDE. RESISTENCIA 15 LBS.	35
609818	ELÁSTICO 120 CM. SUPER FUERTE. MORADO. RESISTENCIA 25 LBS.	35
609826	ELÁSTICO 180 CM. FUERTE. AZUL. RESISTENCIA 30 LBS.	35
609822	ELÁSTICO 180 CM. FUERTE. AZUL. RESISTENCIA 20 LBS.	35
609820	ELÁSTICO 180 CM. MEDIO. VERDE. RESISTENCIA 15 LBS.	35
609824	ELÁSTICO 180 CM. SUPER FUERTE. MORADO. RESISTENCIA 25 LBS.	35
609834	ELÁSTICO 240 CM. EXTRA FUERTE. ROJO. RESISTENCIA 30 LBS.	35
609830	ELÁSTICO 240 CM. FUERTE. AZUL. RESISTENCIA 20 LBS.	35
609828	ELÁSTICO 240 CM. MEDIO. VERDE. RESISTENCIA 15 LBS.	35
609832	ELÁSTICO 240 CM. SUPER FUERTE. MORADO. RESISTENCIA 25 LBS.	35
609802	ELÁSTICO 30 CM. FUERTE AZUL. RESISTENCIA 20 LBS.	35
609800	ELÁSTICO 30 CM. MEDIO. VERDE. RESISTENCIA 15 LBS.	35
609806	ELÁSTICO 35 CM. FUERTE AZUL. RESISTENCIA 20 LBS.	35
609804	ELÁSTICO 35 CM. MEDIO. VERDE. RESISTENCIA 15 LBS.	35
609810	ELÁSTICO 40 CM. FUERTE AZUL. RESISTENCIA 20 LBS.	35
609808	ELÁSTICO 40 CM. MEDIO. VERDE. RESISTENCIA 15 LBS.	35
609272	ENGANCHE METÁLICO PARA	12
410900	ENGARCE DE PICAS	45
410901	ENGARCE UNIVERSAL	45
642035	ESCALERA DE AGILIDAD	42
642037	ESCALERA DE AGILIDAD PLANA	41
550958	ESCALERA FLY UP	110
550756	ESCALERA FLYING PULL-UP 1,21 M.	104
550755	ESCALERA FLYING PULL-UP 1,82 M.	104
300055	ESPALDERA DOBLE - DOUBLE WALL BAR	90
300060	ESPALDERA FUNCIONAL METÁLICA	89
300050	ESPALDERA SIMPLE - SIMPLE WALL BAR	90
439919	ESQUINA DE CAUCHO 50 X 50 CM.	132
550035	ESTACIÓN MÚLTIPLE	87
550548	ESTANTERÍA BALONES MEDICINALES	23
610012	ESTANTERÍA BASES STEPS GRANDES -	55
610013	ESTANTERÍA BASES STEPS PEQUEÑOS CON BASES	55
550900	ESTANTERÍA CROSS TRAINNING 1	107
550901	ESTANTERÍA CROSS TRAINNING 2	107
550902	ESTANTERÍA CROSS TRAINNING 3	106
550903	ESTANTERÍA CROSS TRAINNING 4	106
550904	ESTANTERÍA CROSS TRAINNING 5	106
610029	ESTANTERÍA KETTLEBELLS	9
550549	ESTANTERÍA MÓVIL BALONES MEDICINALES. 3 PISOS.	24
610010	ESTANTERÍA PARA AIR STEPS	49
610014	ESTANTERÍA PARA COLCHONETAS	62
609971	ESTANTERÍA PARA MANCUERNAS HEXAGONALES -	73
550906	ESTANTERÍA PARED BALONES MEDICINALES	24
550905	ESTANTERÍA PARED BALONES MEDICINALES LARGA	24
550843	ESTANTERÍA PARED BARRAS OLÍMPICAS	81
609637	ESTANTERÍA PUMP-SET	77
609939	ESTANTERÍA PUMP-SET DOBLE PARA 20 SETS.	77
610011	ESTANTERÍA STEPS GRANDES -	55
610009	ESTANTERÍA STEPS PEQUEÑOS -	55
550850	ESTRUCTURA FUNCIONAL A1. MEDIDAS: 120 X 120 X 275 CM.	95
550859	ESTRUCTURA FUNCIONAL A10. MEDIDAS: 690 X 112 X 275 CM.	99
550851	ESTRUCTURA FUNCIONAL A2. MEDIDAS: 292 X 120 X 275 CM.	96
550852	ESTRUCTURA FUNCIONAL A3. MEDIDAS: 405 X 120 X 275 CM.	97
550853	ESTRUCTURA FUNCIONAL A4. MEDIDAS: 577 X 120 X 275 CM.	98
550854	ESTRUCTURA FUNCIONAL A5. MEDIDAS: 690 X 120 X 275 CM.	99
550855	ESTRUCTURA FUNCIONAL A6. MEDIDAS: 120 X 112 X 275 CM.	95
550856	ESTRUCTURA FUNCIONAL A7. MEDIDAS: 292 X 112 X 275 CM.	96
550857	ESTRUCTURA FUNCIONAL A8. MEDIDAS: 405 X 112 X 275 CM.	97
550858	ESTRUCTURA FUNCIONAL A9. MEDIDAS: 577 X 112 X 275 CM.	98
550860	ESTRUCTURA FUNCIONAL B1. MEDIDAS: 120 X 180 X 275 CM.	95
550869	ESTRUCTURA FUNCIONAL B10. MEDIDAS: 690 X 172 X 275 CM.	99
550861	ESTRUCTURA FUNCIONAL B2. MEDIDAS: 292 X 180 X 275 CM.	96
550862	ESTRUCTURA FUNCIONAL B3. MEDIDAS: 405 X 180 X 275 CM.	97
550863	ESTRUCTURA FUNCIONAL B4. MEDIDAS: 577 X 180 X 275 CM.	98
550864	ESTRUCTURA FUNCIONAL B5. MEDIDAS: 690 X 180 X 275 CM.	99
550865	ESTRUCTURA FUNCIONAL B6. MEDIDAS: 120 X 172 X 275 CM.	95
550866	ESTRUCTURA FUNCIONAL B7. MEDIDAS: 292 X 172 X 275 CM.	96
550867	ESTRUCTURA FUNCIONAL B8. MEDIDAS: 405 X 172 X 275 CM.	97
550868	ESTRUCTURA FUNCIONAL B9. MEDIDAS: 577 X 172 X 275 CM.	98
550787	ESTRUCTURA FUNCIONAL BR-106R	102
550788	ESTRUCTURA FUNCIONAL BR-146R	102
550784	ESTRUCTURA FUNCIONAL BR-46BF	101
550785	ESTRUCTURA FUNCIONAL BR-46R	101
550782	ESTRUCTURA FUNCIONAL BR-4F	101
550790	ESTRUCTURA FUNCIONAL BR-4R464	102
550783	ESTRUCTURA FUNCIONAL BR-66BF	101
550786	ESTRUCTURA FUNCIONAL BR-66R	101

Ref.		Pagina
550781	ESTRUCTURA FUNCIONAL BR-6F	101
550789	ESTRUCTURA FUNCIONAL BR-6R464	102
550780	ESTRUCTURA FUNCIONAL BR-75	101
550870	ESTRUCTURA FUNCIONAL C1. MEDIDAS: 120 X 120 X 275 CM.	95
550879	ESTRUCTURA FUNCIONAL C10. MEDIDAS: 690 X 112 X 275 CM.	99
550871	ESTRUCTURA FUNCIONAL C2. MEDIDAS: 292 X 120 X 275 CM.	96
550872	ESTRUCTURA FUNCIONAL C3. MEDIDAS: 405 X 120 X 275 CM.	97
550873	ESTRUCTURA FUNCIONAL C4. MEDIDAS: 577 X 120 X 275 CM.	98
550874	ESTRUCTURA FUNCIONAL C5. MEDIDAS: 690 X 120 X 275 CM.	99
550875	ESTRUCTURA FUNCIONAL C6. MEDIDAS: 120 X 112 X 275 CM.	95
550876	ESTRUCTURA FUNCIONAL C7. MEDIDAS: 292 X 112 X 275 CM.	96
550877	ESTRUCTURA FUNCIONAL C8. MEDIDAS: 405 X 112 X 275 CM.	97
550878	ESTRUCTURA FUNCIONAL C9. MEDIDAS: 577 X 112 X 275 CM.	98
550880	ESTRUCTURA FUNCIONAL D1. MEDIDAS: 292 X 180 X 275 CM.	95
550889	ESTRUCTURA FUNCIONAL D10. MEDIDAS: 690 X 172 X 275 CM.	99
550881	ESTRUCTURA FUNCIONAL D2. MEDIDAS: 405 X 180 X 275 CM.	96
550882	ESTRUCTURA FUNCIONAL D3. MEDIDAS: 405 X 180 X 275 CM.	97
550883	ESTRUCTURA FUNCIONAL D4. MEDIDAS: 120 X 180 X 275 CM.	98
550884	ESTRUCTURA FUNCIONAL D5. MEDIDAS: 690 X 180 X 275 CM.	99
550885	ESTRUCTURA FUNCIONAL D6. MEDIDAS: 120 X 172 X 275 CM.	95
550886	ESTRUCTURA FUNCIONAL D7. MEDIDAS: 292 X 172 X 275 CM.	96
550887	ESTRUCTURA FUNCIONAL D8. MEDIDAS: 405 X 172 X 275 CM.	97
550888	ESTRUCTURA FUNCIONAL D9. MEDIDAS: 577 X 172 X 275 CM.	98
550890	ESTRUCTURA FUNCIONAL E6 E7. MEDIDAS: 1.147 X 390 X 363 CM.	100
550891	ESTRUCTURA FUNCIONAL E8. MEDIDAS: 1.147 X 277 X 363 CM.	100
F		
550836	FARMER'S WALK HANDLE	79
550835	FAT BAR	78
500050	FITNESS BALL TECNOCAUCHO® 55 CM.	56
500051	FITNESS BALL TECNOCAUCHO® 65 CM.	56
500052	FITNESS BALL TECNOCAUCHO® 75 CM.	56
550800	FLEXIBLE BAR	71
609981	FLOSSBAND FUERTE 1.5MM X 208 CM. NEGRA.	27
609979	FLOSSBAND LIGERA 1.0MM X 208 CM. ROJA	27
609980	FLOSSBAND MEDIA 1.3MM X 208 CM. GRIS	27
550751	FLYING CROSS BAR.	103
550752	FLYING CROSS BAR.	103
454300	FOAM RECUBIERTO PIEL Ø 130 MM. PESO: 80 GR.	118
454200	FOAM RECUBIERTO PIEL Ø 160 MM. PESO: 136 GR.	118
454100	FOAM RECUBIERTO PIEL Ø 190 MM. PESO: 255 GR.	118
454000	FOAM RECUBIERTO PIEL Ø 210 MM. PESO: 304 GR.	118
454500	FOAM RECUBIERTO PIEL Ø 70 MM. PESO: 19 GR.	118
454400	FOAM RECUBIERTO PIEL Ø 95 MM. PESO: 35 GR.	118
520917	FOREAM EXERCISER	116
520916	MASAGE ROLLER MR435-5	112
610077	FUERTE AZUL - STRONG. BLUE.	27
609044	FUNDA PARA COLCHONETA /	133
609024	FUNDA PARA COLCHONETA /	133
609008	FUNDA PARA COLCHONETA /	133
609016	FUNDA PARA COLCHONETA /	133
609000	FUNDA PARA COLCHONETA /	133
609032	FUNDA PARA COLCHONETA /	133
609080	FUNDA PARA COLCHONETA INFANTIL DE 160 X 60 X 5 CM. -	135
609100	FUNDA PARA QUITAMIEDOS /	134
609108	FUNDA PARA QUITAMIEDOS 300 X 200 X 30 CM.	134
609116	FUNDA PARA QUITAMIEDOS 300 X 200 X 40 CM.	134
609124	FUNDA PARA QUITAMIEDOS 300 X 200 X 50 CM.	134
609132	FUNDA PARA QUITAMIEDOS PLEGABLE 300 X 200 X 20 CM.	135
609140	FUNDA PARA QUITAMIEDOS PLEGABLE 300 X 200 X 40 CM.	135
G		
660982	GAFAS NATACIÓN ADULTO CLASSIC -	129
660983	GAFAS NATACIÓN ADULTO VISIÓN COMPLETA	129
660980	GAFAS NATACIÓN INFANTIL CLASSIC	129
660981	GAFAS NATACIÓN INFANTIL VISIÓN COMPLETA	129
550806	GHD PROFESIONAL	92
660976	GORRO CUBIERTO DE PU.	128
660972	GORRO NATACIÓN LATEX	128
660973	GORRO NATACIÓN LICRA	128
660971	GORRO NATACIÓN POLIESTER -	128
660974	GORRO NATACIÓN SILICONA	128
660975	GORRO NATACIÓN SILICONA REVERSIBLE	128
550000	GUANTES - GLOVES 550 005 GUANTILLAS PARA SACO	84
609290	GUANTES WEIGHT LIFTING	75
550010	GUANTILLAS MMA	85
609285	GYM RINGS	5
609286	GYM RINGS MADERA / WOOD	5
H		
550632	HEAVY BAG 10 KG - HEAVY BAG 10 KG.	14
550633	HEAVY BAG 15 KG - HEAVY BAG 15 KG.	14
550634	HEAVY BAG 20 KG - HEAVY BAG 20 KG.	14
550630	HEAVY BAG 6 KG - HEAVY BAG 6 KG.	14
550631	HEAVY BAG 8 KG - HEAVY BAG 8 KG.	14
550834	HEX BAR	80
550815	HIP THRUSTER	94
I		
550565	ISLAS DE EQUILIBRIO	51
J		
550759	J-CUPS SET	104
550849	JERK BOXES AJUSTABLE	81
K		
609945	JUMP FITNESS TRAMP	54
610025	KETTLEBELL 10 KG.	9
610026	KETTLEBELL 12 KG.	9
610027	KETTLEBELL 16 KG.	9
610020	KETTLEBELL 2 KG.	9
610028	KETTLEBELL 20 KG.	9
610021	KETTLEBELL 3 KG.	9
610022	KETTLEBELL 4 KG.	9
610023	KETTLEBELL 6 KG.	9
610024	KETTLEBELL 8 KG.	9

ÍNDICE ALFABÉTICO - ALPHABETIC INDEX

Ref.	Pagina
609609	9
609582	8
609583	8
609584	8
609585	8
609586	8
609587	8
609588	8
609580	8
609581	8
609603	8
609604	8
609605	8
609606	8
609607	8
609600	8
609601	8
609602	8
550662	8
550664	8
550666	8
550668	8
550670	8
550672	8
550674	8
550676	8
550678	8
550680	8
550682	8
550684	8
550686	8
550688	8
550690	8
550660	8
609892	28
609882	29
L	
610082	62
550766	105
439920	132
608000	120
610075	27
550830	80
609281	4
M	
609293	75
609848	73
609857	73
609858	73
609859	73
609860	73
609849	73
609861	73
609862	73
609863	73
609864	73
609850	73
609865	73
609866	73
609867	73
609868	73
609851	73
609869	73
609952	73
609953	73
609954	73
609955	73
609956	73
550015	84
660990	127
660991	127
608030	112
520916	122
610076	27
550104	20
550509	20
550204	20
550304	20
550404	20
550504	20
550505	20
550506	20
550507	20
550508	20
550520	21
550521	21
550522	21
550523	21
550524	21
550525	21
550526	21
550100	20
550200	20
550300	20
550400	20
550500	20
550510	22
550513	22
550516	22
550050	21
550051	21
550052	21
550053	21
550054	21
550550	23
550517	22
550518	22
550519	22
900870	130
609246	31
609244	31
609242	31

Ref.	Pagina
609240	31
550844	81
608025	122
642012	42
642013	42
550612	16
550748	103
550749	103
650636	15
650637	15
650638	15
650635	15
610047	71
610046	72
610065	70
610066	70
610067	70
610068	70
609978	75
610056	70
550742	103
550743	103
550740	103
550741	103
O	
609890	30
550980	108
550981	108
550982	109
550983	109
P	
550016	84
642030	43
550764	105
530065	118
800406	118
800404	118
449334	118
449332	118
449330	118
455014	118
455012	118
455010	118
500081	57
500082	57
500083	57
500084	57
500085	57
800393	118
800394	118
443700	118
443600	118
443200	118
443100	118
800435	118
800436	118
449900	118
449800	118
510900	57
510910	57
510920	57
510930	57
510940	57
530555	58
530565	58
530575	58
510101	58
510651	58
510701	58
510401	58
510601	58
510301	58
510501	58
510201	58
550026	86
610040	72
610041	72
610039	72
610042	72
610043	72
610044	72
610045	72
610030	72
610031	72
610036	72
610032	72
610033	72
610034	72
610035	72
410600	116
410700	116
410800	116
410400	116
410500	116
610070	116
610090	63
610089	63
610088	63
609615	79
609618	79
609619	79
609616	79
609620	79
609621	79
609617	79
550568	39
610095	68
609210	33
609200	34
550825	91
550846	44
609631	80

INDICE ALFABÉTICO - ALPHABETIC INDEX

Ref.		Pagina
550775	PULL UP RACK	92
550776	PULL UP RACK DOMINADAS MULTI GRIP	92
660970	PULLBOY	127
550750	PULL-UP BAR 1,65 M.	103
609635	PUMP-SET	77
609636	PUMP-SET LIGERO	77
609938	PUNCH TRAINER FUERTE -	32
609937	PUNCH TRAINER MEDIO -	32
609884	PUNCH TRAINER SUPERIOR FUERTE	32
609883	PUNCH TRAINER SUPERIOR MEDIO	32
609942	PUSH-UP BARS	52
Q		
609881	QUATRO FUERTE	33
609880	QUATRO MEDIO	33
609109	QUITAMIEDOS / 300 X 200 X 30 CM. 20 KG / M3	134
609119	QUITAMIEDOS / 300 X 200 X 40 CM. 25 KG / M3	134
609125	QUITAMIEDOS / 300 X 200 X 50 CM. 20 KG / M3	134
609101	QUITAMIEDOS / 300 X 200 X 20 CM. 20 KG / M3	134
609103	QUITAMIEDOS / 300 X 200 X 20 CM. 25 KG / M3	134
609111	QUITAMIEDOS / 300 X 200 X 30 CM. 25 KG / M3	134
609117	QUITAMIEDOS / 300 X 200 X 40 CM. 20 KG / M3	134
609133	QUITAMIEDOS PLEGABLE EN 2 PIEZAS	135
609135	QUITAMIEDOS PLEGABLE EN 2 PIEZAS	135
609143	QUITAMIEDOS PLEGABLE EN 2 PIEZAS	135
609141	QUITAMIEDOS PLEGABLE EN 2 PIEZAS	135
R		
550595	RUEDA FITNESS - FITNESS WHEEL	52
550596	RUEDA FITNESS PRO - FITNESS WHEEL PRO	52
S		
550020	SACO 100 X 35 CM.	86
550024	SACO CON BASE	85
550025	SACO UPPER CUT	86
609282	SAND BAG GRANDE 68 X 33 CM.	14
609289	SAND BAG MEDIANO 68 X 25 CM.	14
609283	SAND BAG PEQUEÑO. 48 X 23 CM.	14
650646	SAND BELLS 12 KG.	70
650647	SAND BELLS 15 KG.	70
650648	SAND BELLS 18 KG.	70
650649	SAND BELLS 20 KG.	70
650643	SAND BELLS 3 KG.	70
650644	SAND BELLS 6 KG.	70
650645	SAND BELLS 9 KG.	70
550614	SCUD	17
609150	SET DE 6 PEGATINAS ANTIDESLIZANTES	136
609610	SET DE MANCUERNAS AJUSTABLES DE 2 A 24 KG.	72
609611	SET DE MANCUERNAS AJUSTABLES DE 4,5 A 41 KG.	72
642045	SET DE OBSTÁCULOS JUMP	41
609152	SET VELCRO	136
609925	SHOULDER PULLLEY	28
608010	SIT-STAND DESKTOP WORKSTATION, M SIZE	124
504509	SLAMBALL 10 KG. Ø 23 CM.	22
504510	SLAMBALL 15 KG. Ø 25 CM.	22
504505	SLAMBALL 2 KG. Ø 18 CM.	22
504511	SLAMBALL 20 KG. Ø 25 CM.	22
504512	SLAMBALL 30 KG. Ø 30 CM.	22
504506	SLAMBALL 4 KG. Ø 18 CM.	22
504513	SLAMBALL 40 KG. Ø 30 CM.	22
504507	SLAMBALL 6 KG. Ø 23 CM.	22
504508	SLAMBALL 8 KG. Ø 23 CM.	22
609258	SLIDE BOARD	47
609260	SLIDE MAT	46
609259	SLIDERS DISCS	47
609263	SLIDERS SOCKS	47
609261	SLIDERS SOFT	46
609262	SLIDERS VINILO - VINYL SLIDERS	47
550574	SOFT PLYO BOX	40
520930	SOLID BALL MASAJE 130.	117
520936	SOLID BALL MASAJE 50.	117
520934	SOLID BALL MASAJE 70.	117
520932	SOLID BALL MASAJE 95.	117
550763	SOPORTE	104
550765	SOPORTE	105
550847	SOPORTE 9 BARRAS SUELO	82
550771	SOPORTE BARRAS EN ESTRUCTURA	105
550842	SOPORTE BARRAS OLÍMPICAS SUELO	82
432506	SOPORTE CONOS Y PICAS	45
609295	SOPORTE PARA MAGNESIO	75
550839	SOPORTE PARA PLATOS	82
550030	SOPORTE PARA SACO	87
609633	SOPORTE PLATOS	82
550840	SOPORTE PLATOS HORIZONTAL	82
550841	SOPORTE PLATOS VERTICAL	82
609941	SPEED JUMP ROPE 609 940 COMBA FITNESS	38
609943	SPEED JUMP ROPE ALUMINIO 3M.	38
520961	SPIKE BALL 100 MM. HARD	117
520960	SPIKE BALL 100 MM. MEDIUM	117
520959	SPIKE BALL 100 MM. SOFT	117
520952	SPIKE BALL 65 MM. HARD	117
520951	SPIKE BALL 65 MM. MEDIUM	117
520950	SPIKE BALL 65 MM. SOFT	117
520955	SPIKE BALL 75 MM. HARD	117
520954	SPIKE BALL 75 MM. MEDIUM	117
520953	SPIKE BALL 75 MM. SOFT	117
520958	SPIKE BALL 85 MM. HARD	117
520957	SPIKE BALL 85 MM. MEDIUM	117
520956	SPIKE BALL 85 MM. SOFT	117
550758	SPOTTER ARMS	104
609947	SQUAT STAND AJUSTABLE	125
550820	SQUAT RACK AJUSTABLE	93
550822	SQUAT RACK DOMINADAS	91
550819	SQUAT RACK PARED	93
550821	SQUAT RACK SET	93
609287	STAB FIT	32
610052	STEP PEQUEÑO - SMALL STEP	54
610051	STEP PROFESIONAL. MEDIDAS: 110 X 42 2 BASES	54
610050	STEP PROFESIONAL. MEDIDAS: 110 X 42 4 BASES	54
550760	STEP-UP PLATAFORMA	104
609885	STICK- STABFIT ELASTUBE	35
	SUPER BANDS EXTRA-FUERTE. AZUL. -	31

Ref.		Pagina
609234	SUPER BANDS FUERTE. VERDE. -	31
609230	SUPER BANDS LIGERA. ROJA. -	31
609232	SUPER BANDS MEDIA. LILA. -	31
550702	SUSPENSION TRAINER RACK 2 METROS -	6
550703	SUSPENSION TRAINER RACK 3 METROS -	6
550704	SUSPENSION TRAINER RACK 4 METROS -	6
550705	SUSPENSION TRAINER RACK 5 METROS -	6
550706	SUSPENSION TRAINER RACK 6 METROS -	6
550832	SWISS BAR	80
T		
660918	TABLE DE NATACIÓN SPEED	127
660960	TAPIZ CIRCULAR Ø 1 M X 4,2 CM. -	126
660953	TAPIZ RECTANGULAR CON AGUJEROS. DE 100 X 66 X 2 CM.	126
660954	TAPIZ RECTANGULAR CON AGUJEROS. DE 200 X 100 X 2 CM.	126
660950	TAPIZ RECTANGULAR DE 200 X 100 X 3 CM.	126
660951	TAPIZ RECTANGULAR DE 200 X 100 X 4,5 CM.	126
660952	TAPIZ RECTANGULAR DE 200 X 100 X 9 CM.	126
660999	TAPÓN NARIZ -	129
660998	TAPONES OÍDO OREJAS -	129
608950	TATAMI 100 X 100 X 2 CM.	131
608960	TATAMI 100 X 100 X 4 CM.	131
608951	TATAMI PIEZA TRIANGULAR 2 CM.	131
608961	TATAMI PIEZA TRIANGULAR 4 CM.	131
608970	TATAMI ROLL 300 X 150 X 4 CM.	132
608972	TATAMI ROLL 600 X 150 X 4 CM.	132
609238	THUNDER BAND 2 M. FUERTE. AZUL.	31
609237	THUNDER BAND 2 M. MEDIA. VERDE. -	31
609239	THUNDER BAND 3 M. EXTRA FUERTE. NEGRA. -	31
609977	TOBILLERAS INVERSIÓN - ANKLE SUPPORT	5
610057	TOBILLERAS PESO	70
610071	TONING BAR	29
550560	TOTAL CORE	76
300200	TRAMPOLÍN ELÁSTICO	54
642041	TRINEO DE ARRASTRE	43
550845	TRINEO PESO	44
642040	TRINEO POTENCIADOR DE LA VELOCIDAD	43
609901	TUBO DE RESISTENCIA CON CINTA CENTRAL. - MEDIO.	26
609902	TUBO DE RESISTENCIA CON CINTA CENTRAL.FUERTE.	26
609907	TUBO DE RESISTENCIA FUERTE.	26
609905	TUBO DE RESISTENCIA LIGERO.	26
609900	TUBO DE RESISTENCIA CON CINTA CENTRAL. - LIGERO.	26
609642	TUBO DE RESISTENCIA LUXURY FUERTE. -	26
609640	TUBO DE RESISTENCIA LUXURY LIGERO.	26
609641	TUBO DE RESISTENCIA LUXURY MEDIO.	26
609906	TUBO DE RESISTENCIA MEDIO.	26
520920	TWIN BALL 12 CM.	114
520922	TWIN BALL MINI 8 CM.	114
550613	TYPHOON	16
V		
570920	VALLA DE SALTO DE ALUMINIO SENIOR	43
570922	VALLA DE SALTO DE PLÁSTICO INICIACIÓN	43
642011	VALLAS DE SALTO DOBLE ALTURA	42
642000	VALLAS MINI DE ENTRENAMIENTO 15 CM.	42
642005	VALLAS MINI DE ENTRENAMIENTO 30 CM.	42
642010	VALLAS MINI DE ENTRENAMIENTO 50 CM.	42
550011	VENDAS - BANDAGES	85
W		
550767	WALL BALL	105
609889	WALL SUPPORT REGULABLE ELASTUBE	29
530507	WEDGE BALANCE CUSHION	114
550567	WOODEN PLYO BOX	40
550566	WOODEN PLYO BOX	40
X		
609280	XT SUSPENSION TRAINER	4